

086401



Saunier Duval

Manuel d'installation

Module HARMONY

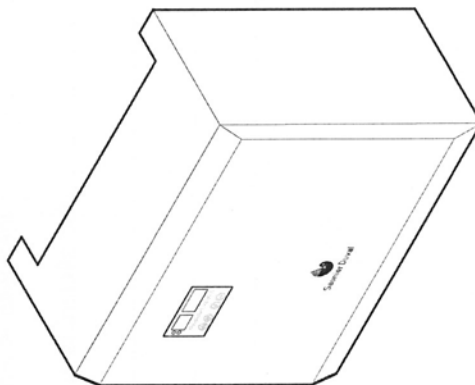

Sous réserve de modifications techniques

0020059642_02 - 02/10

Saunier Duval Eau Chaude Chauffage France
«Le Technipôle»
8, avenue Pablo Picasso
94132 Fontenay-sous-Bois cedex - France
Téléphone: +33 1 49 74 11 11
Télécopie: +33 1 48 76 89 32
Site Internet : www.saunierduval.fr



Saunier Duval

Table des matières

1	Remarques relatives à la documentation.....	4
2	Identification CE.....	4
3	Choix de l'emplacement.....	4
4	Consignes de sécurité.....	4
5	Liste du matériel livré.....	4
6	Installation de l'appareil.....	4
6.1	Dimensions.....	5
6.2	Fixation au mur.....	5
6.3	Raccordement électrique.....	5
6.4	Raccordement hydraulique.....	6
6.5	Schémas de câblage.....	7
7	Mise en service.....	8
7.1	Circuit plancher chauffant.....	8
7.2	Rappel procédure de mise au point d'un plancher chauffant.....	8
7.3	Paramétrage de la sonde extérieure.....	8
8	Courbe débit/pression plancher chauffant.....	11
9	Accès aux menus utilisateur et installateur.....	12
10	Information de l'utilisateur.....	13
11	Pièces de rechange.....	14
12	Données techniques.....	14

1 Remarques relatives à la documentation

- Veuillez remettre l'ensemble des documents à l'utilisateur de l'appareil. L'utilisateur doit conserver ces documents de façon à pouvoir les consulter en cas de nécessité.

Nous déclinons toute responsabilité en cas de dommages occasionnés par la non-observation des instructions du présent manuel.

2 Identification CE

L'identification CE indique que les appareils décrits dans ce manuel sont conformes aux directives suivantes :

- Directives relative à la compatibilité électromagnétique (directives 89/336/CEE et 93/68/CEE)
- Directives relatives à la basse tension (directives 73/23/CEE et 93/68/CEE)

3 Choix de l'emplacement

- L'appareil peut se placer sous la chaudière ou à côté de la chaudière.
- Assurez-vous que le mur sur lequel est monté l'appareil est suffisamment solide pour supporter le poids de l'appareil à installer.
- Placez la sonde extérieure sur une façade exposée Nord/Nord Est à une hauteur de 2,5 m minimum du sol.
- Expliquez ces exigences à l'utilisateur de l'appareil.

4 Consignes de sécurité



Attention ! En cas d'installation incorrecte, il y a risque de choc électrique et d'endommagement de l'appareil

- Avant toute opération, vérifiez que la tension de l'appareil correspond à celle du réseau électrique.
- Ne pas manipuler pas les composants internes de l'appareil. Toute réparation doit être confiée à une personne qualifiée.

Nous déclinons toute responsabilité en cas de dommages éventuels lorsque l'appareil s'écarte de son utilisation originelle ou s'il est manipulé de manière incorrecte ou encore s'il est réparé par des personnes non qualifiées.

5 Liste du matériel livré

- 1 module hydraulique comprenant :
 - 1 bouteille de mélange
 - 1 purgeur dégazeur
 - 1 vanne 3 voies 24 V - 50 Hz - 4 min
 - 1 circulateur pour plancher chauffant
 - 1 sonde extérieure

6 Installation de l'appareil

Toutes les dimensions dans ce chapitre sont exprimées en mm.

6.1 Dimensions

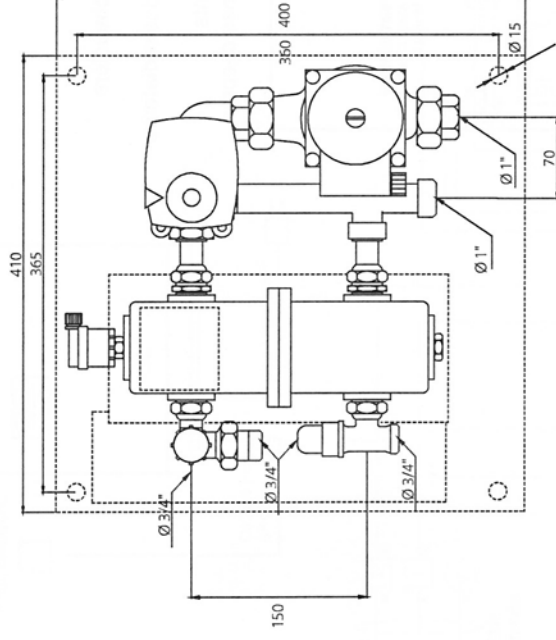

6.2 Fixation au mur

- Déterminez l'emplacement de montage. Reportez-vous au chapitre "Choix de l'emplacement".
- Démontez le capot de protection en dévissant les deux vis situées sur le côté.
- Préparez les fixations au mur en utilisant le gabarit livré avec l'appareil.
- Utilisez les vis fournies avec l'appareil.

6.3 Raccordement électrique



Danger ! En cas d'installation incorrecte, il y a risque de choc électrique et d'endommagement de l'appareil.

- Raccordez la sonde extérieure en câble 2 paires 6/10 ème avec écran.
- Branchez le module sur une prise de courant électrique 10/16 A BIP + T.



Attention ! La prise de courant électrique doit être protégée en amont. Vérifiez le bon fonctionnement du différentiel.

- Réglez les températures selon les préconisations de l'étude initiale.

6.4 Raccordement hydraulique

Les divers raccordements hydrauliques sont à prévoir en :

- 1" pour le circuit plancher
- 3/4" pour le raccordement chaudière
- 3/4" pour le raccordement des radiateurs
- Effectuez les raccordements hydrauliques selon schémas ci-après.

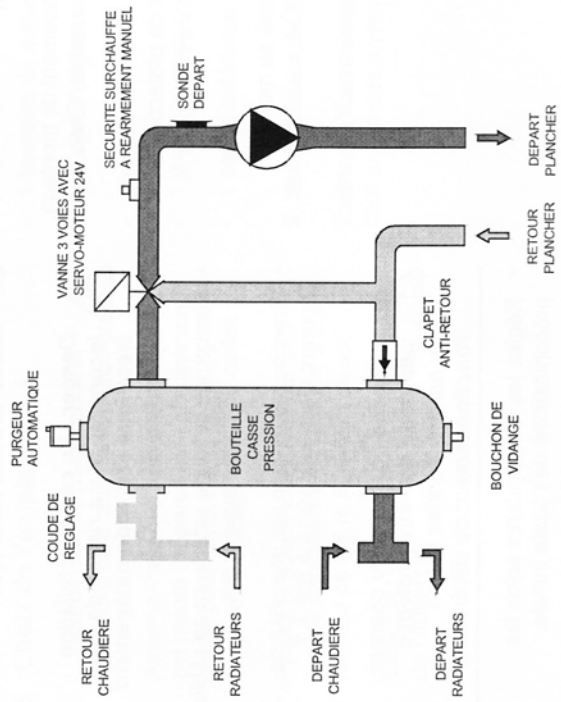
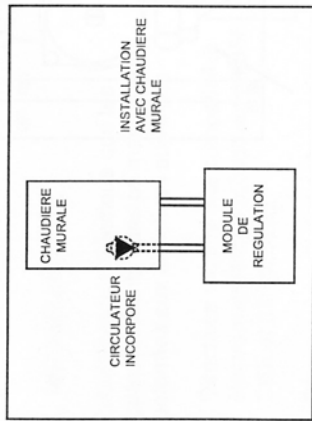

6.5 Schémas de câblage

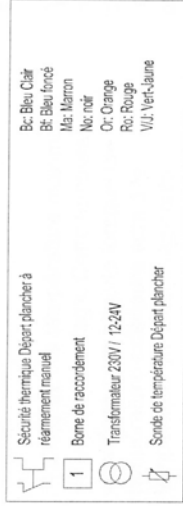
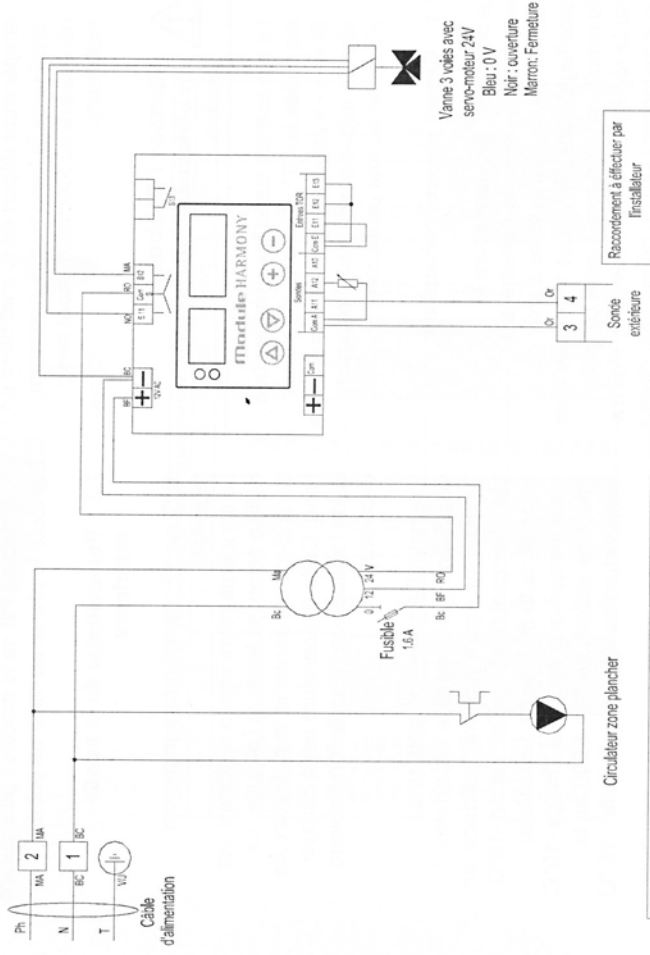
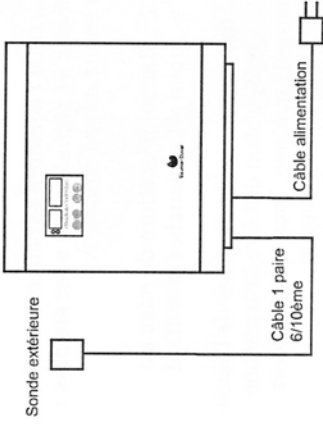

7 Mise en service

Attention ! Purgez l'installation avant la mise en service.

- Mettez la chaudière en service «Position Hiver» en suivant les instructions de la notice du constructeur.
- Pour une installation avec plancher chauffant seul, réglez la température départ de la chaudière à 50°C.
- Avec un circuit radiateur, réglez la température départ de la chaudière en fonction de la température maximum nécessaire au fonctionnement des radiateurs.

Attention ! Débloquez le circulateur à la mise sous tension.

- Le module est sur «On» : vérifiez que les codes 00, 01 affichent une valeur. Si « - - - » apparaissent sur l'écran, cela signifie que la sonde correspondante n'est pas ou mal connectée.

7.1 Circuit plancher chauffant

La sonde extérieure mesure la température : si cette dernière est inférieure à la température d'arrêt du chauffage (code 18) et que la température du circuit est inférieure à celle calculée par la régulation, la vanne 3 s'ouvre pour mélanger l'eau du départ chaudière à l'eau du retour plancher jusqu'à obtenir la température exacte du circuit calculée par la régulation.

Si la température du circuit est supérieure à la consigne calculée par le module,

la vanne se referme et la diode verte s'allume.

Lorsque l'équilibre est atteint, les 2 diodes de signalisation sont éteintes ; la vanne est en équilibre.

7.2 Rappel procédure de mise au point d'un plancher chauffant

La mise en place des données de l'étude dans la régulation doit être faite par une personne qualifiée. Tous les collecteurs départ doivent être ouverts.

- Réglez le code 8 (température ambiante) et ne le modifiez plus durant toute la phase de mise au point.

7.3 Paramétrage de la sonde extérieure

1) Code 17 : température minimum régionale

La température minimum régionale est définie selon la région et l'altitude. La carte ci-contre donne la température de base. Cette température est à corriger selon l'altitude de l'installation (tableau ci-contre).

Exemple d'application : pour une installation située dans le département 74 dans les Alpes, à 550m d'altitude, en plancher chauffant : la Tmr est de -10°C selon la carte de France. Le tableau nous indique que pour une Tmr de -10°C, pour une altitude de 501 à 600 m, la température de référence devient -13 °C.

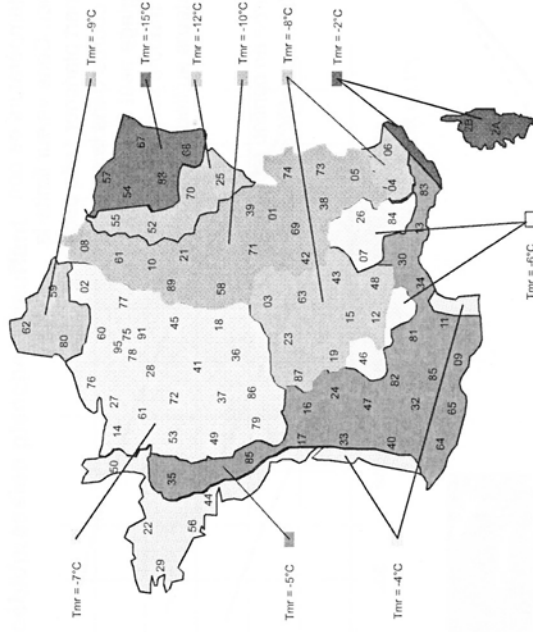

2) Code 22 : la température maximum du circuit chauffage. Cette température chauffage sera atteinte lorsque la température extérieure sera à la température minimum régionale.

3) Code 18 : la température extérieure d'arrêt du chauffage. Cette valeur décale le pied de la courbe dans le sens horizontal. Elle permet d'ajuster le confort en fonction de l'installation et des souhaits de l'utilisateur.

4) Code 20 : la température de non échange plancher. Cette valeur limite la température départ plancher : elle décale donc le pied de courbe dans le sens verticale. Ce réglage peut être utile si, par exemple, le module sert à alimenter des zones radiateurs au lieu de plancher chauffant.

Exemple : la courbe en continu représente le cas 1, la courbe en pointillé représente le cas 2 :

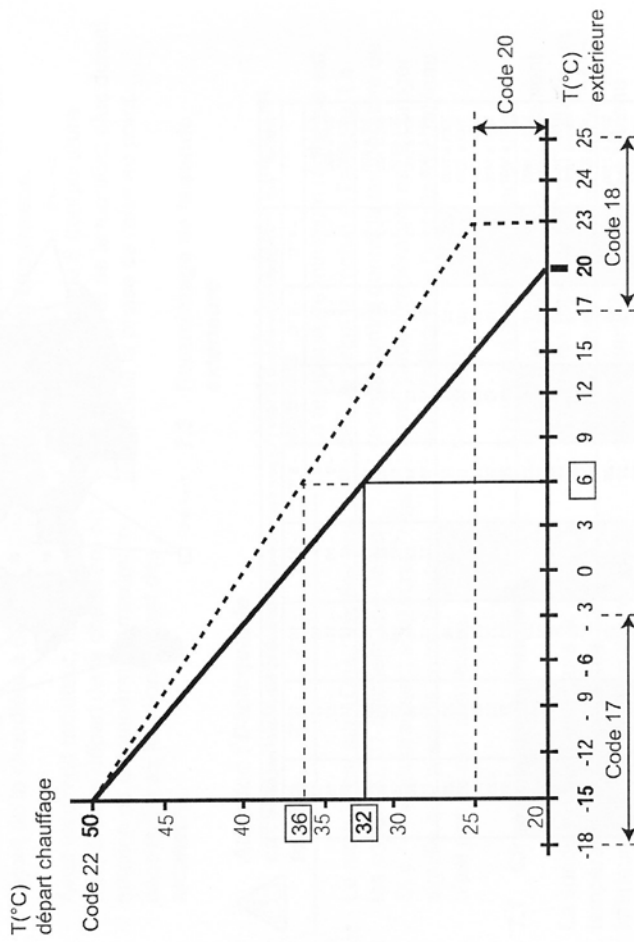

8 Courbe débit/pression plancher chauffant

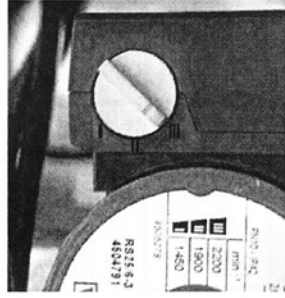
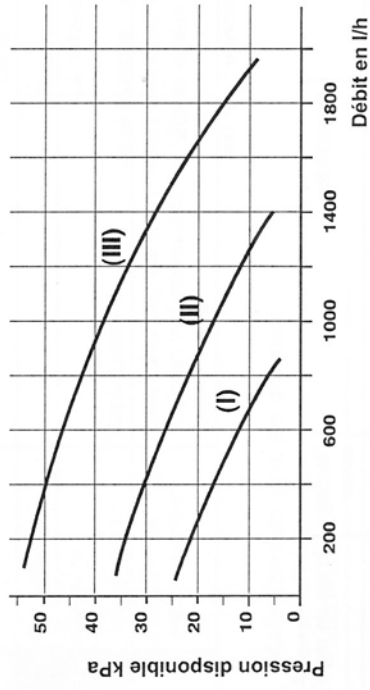

Sélecteur de vitesse de pompe

9 Accès aux menus utilisateur et installateur

Le menu utilisateur : accessible directement par la touche ▲.

Le menu installateur : accessible en appuyant pendant 5 secondes sur le touches ▲ et ▼ en même temps.

Pour modifier une donnée : par les touches + ou -

Code	Paramètre	Description	Réglage usine	Plage de réglage
00	T°C extérieure	Lecture de la température mesurée par la sonde extérieure		
01	T°C départ plancher	Lecture de la température départ plancher instantanée		
03	Non utilisé			
06	Consigne résultante plancher	Lecture de la température départ plancher calculée par la sonde extérieure		
08	Consigne ambiante hiver (non utilisé)	Laisser à 20°C	20°C	15 à 25°C
10	Non utilisé			
12	Marche / Arrêt / Eco	Marche ou arrêt du chauffage. Eco = non utilisé	ON	ON, OFF
13	Non utilisé	Toujours laisser sur HIVER	HIVER	ETE / HIVER
16	Non utilisé (groupe froid)	Toujours laisser sur NON	NON	OUI / NON
17	Température minimum régionale	Température pour laquelle l'installation a été calculée	-7°C	-0 à -30°C
18	T°C extérieure d'arrêt du chauffage	Température ext. pour laquelle on estime qu'il n'y a plus besoin de chauffer	20°C	15 à 25°C
20	T° de non échange plancher	Pied de courbe de sonde extérieure	20°C	15 à 70°C
22	T° max. du circuit plancher	Cette température sera atteinte à la T° mini. régionale (code 17)	40°C	20 à 70°C

Code	Paramètre	Description	Réglage usine	Plage de réglage
24	Non utilisé			
33	Non utilisé			
35	Version logiciel	Repère usine		
41	Correction de T°C départ plancher	Cette valeur déplace la température maximum verticalement de 0 à +5°C ou de 0 à -5°C.	0	-5 à +5°C



Attention ! En gris, les données accessibles uniquement à l'installateur.

10 Information de l'utilisateur

L'utilisateur de l'appareil doit être informé du maniement et du fonctionnement de son appareil.

- Expliquez-lui le fonctionnement de l'appareil de telle façon qu'il soit familiarisé avec son utilisation.
- Examinez la notice d'emploi ensemble et répondez le cas échéant à ses questions.
- Donnez tous les manuels et documents concernant l'appareil à l'utilisateur et demandez-lui de les conserver à proximité de l'appareil.
- Présentez à l'utilisateur tout particulièrement les consignes de sécurité qu'il doit respecter.
- Rappelez à l'utilisateur l'obligation d'un entretien régulier de l'installation. Recommandez-lui de passer un contrat d'entretien avec un professionnel qualifié.