

Porte Levante
170kg environ avec la doublure en bois, l'isolant et les feuilleures
113 Kg juste le métal

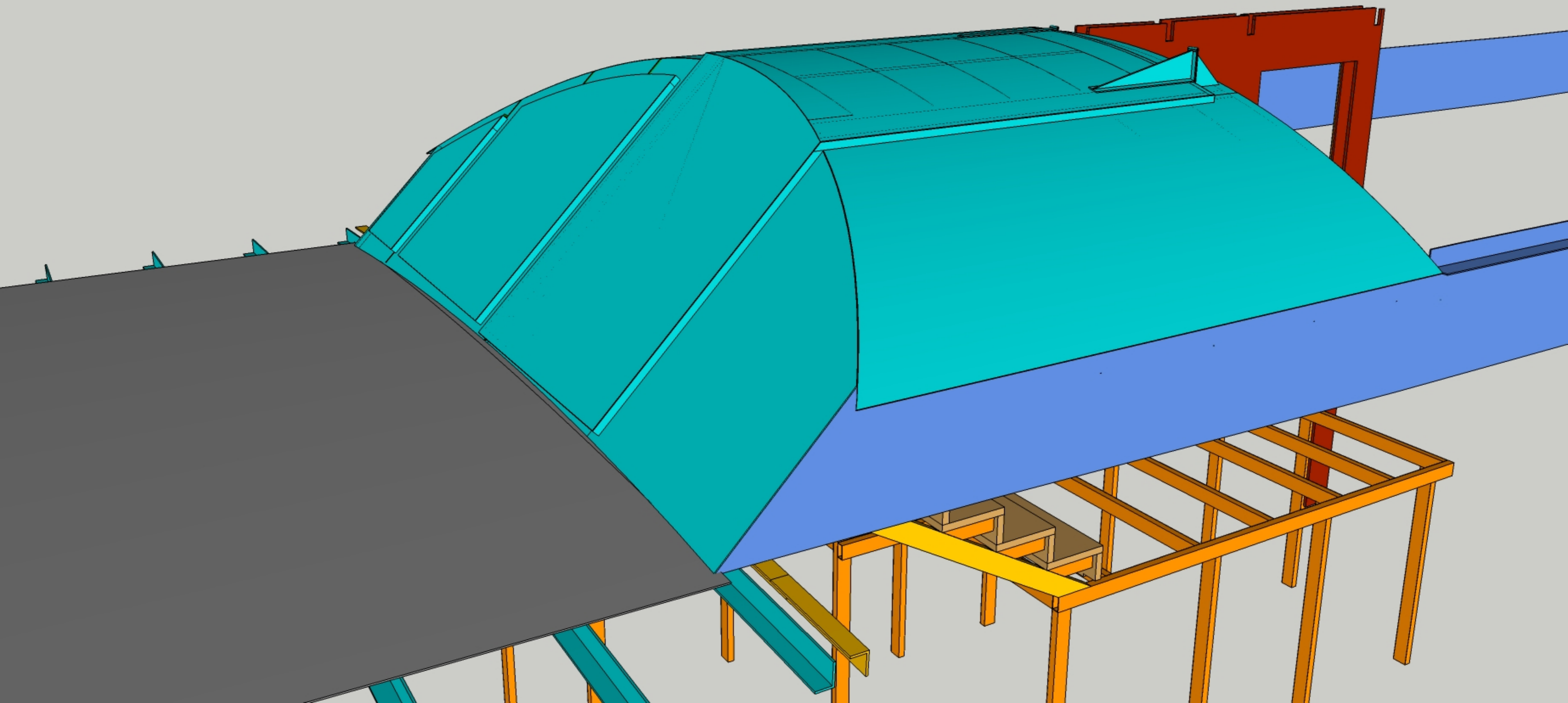

Porte Levante
170kg environ avec la doublure en bois, l'isolant et les feuilleures
113 Kg juste le métal

Espace de fixation du ressort gaz
160mm maxi entre la Tôle ext et le parement intérieur

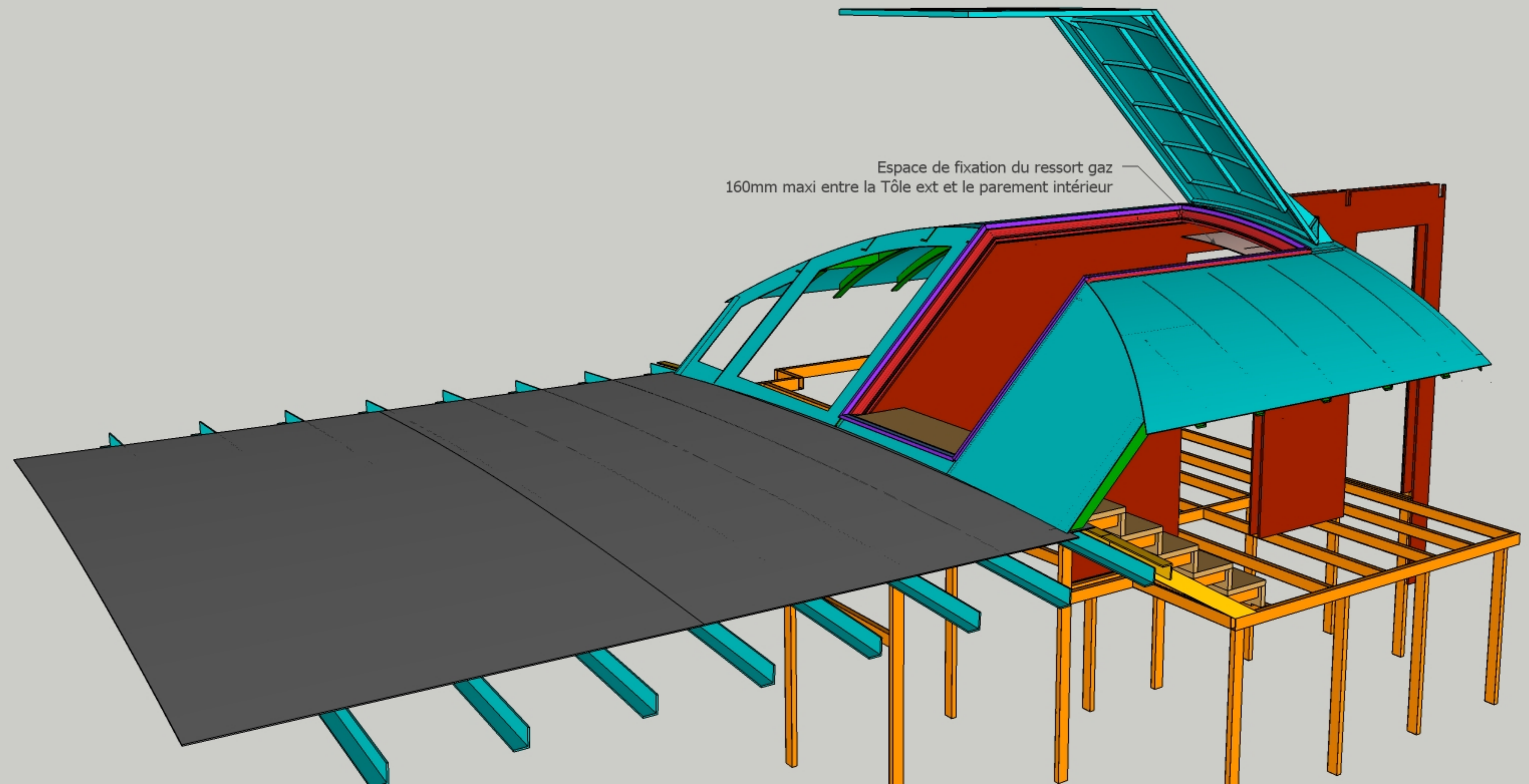

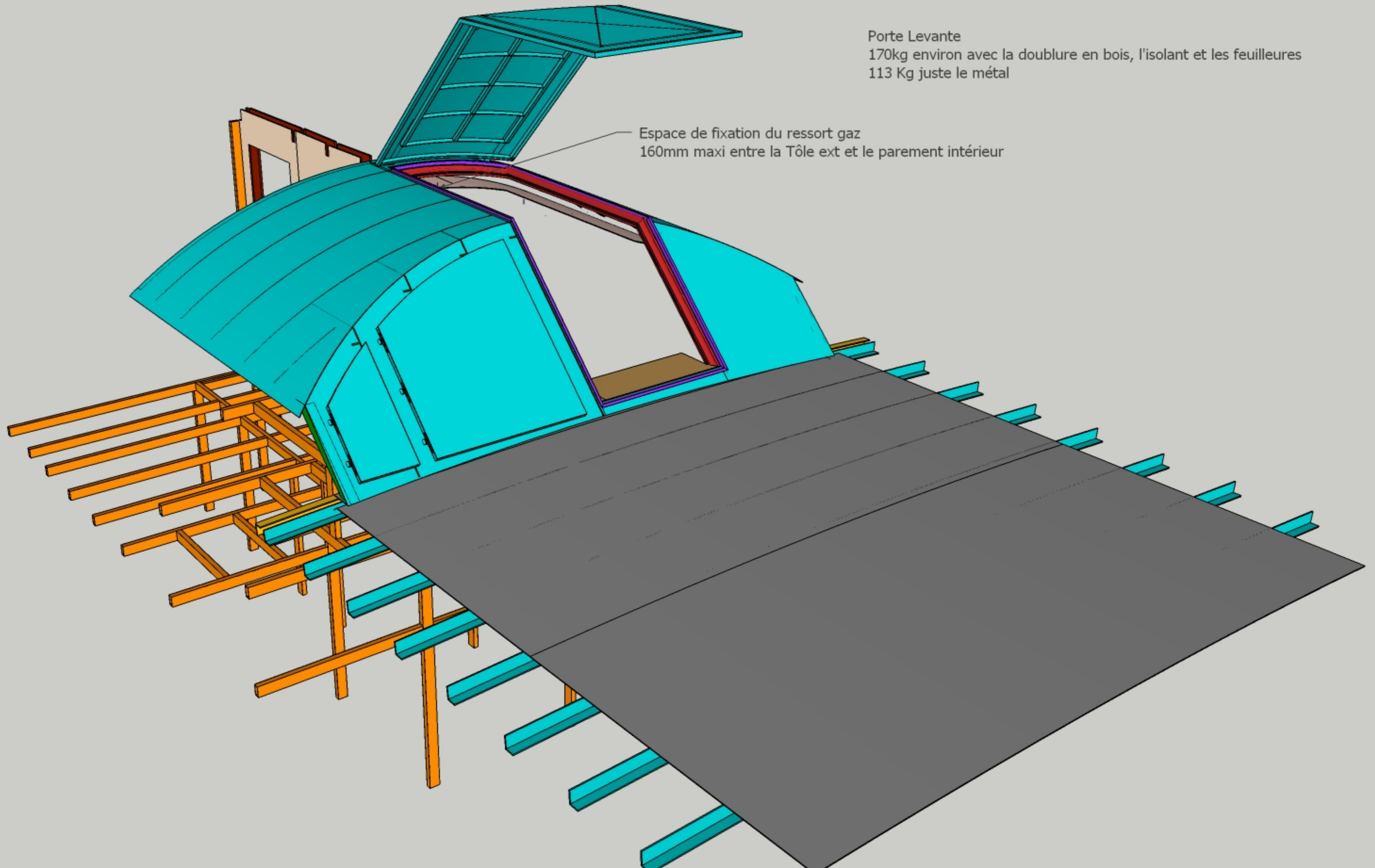

Porte Levante
170kg environ avec la doublure en bois, l'isolant et les feuilleures
113 Kg juste le métal

Espace de fixation du ressort gaz
160mm maxi entre la Tôle ext et le parement intérieur

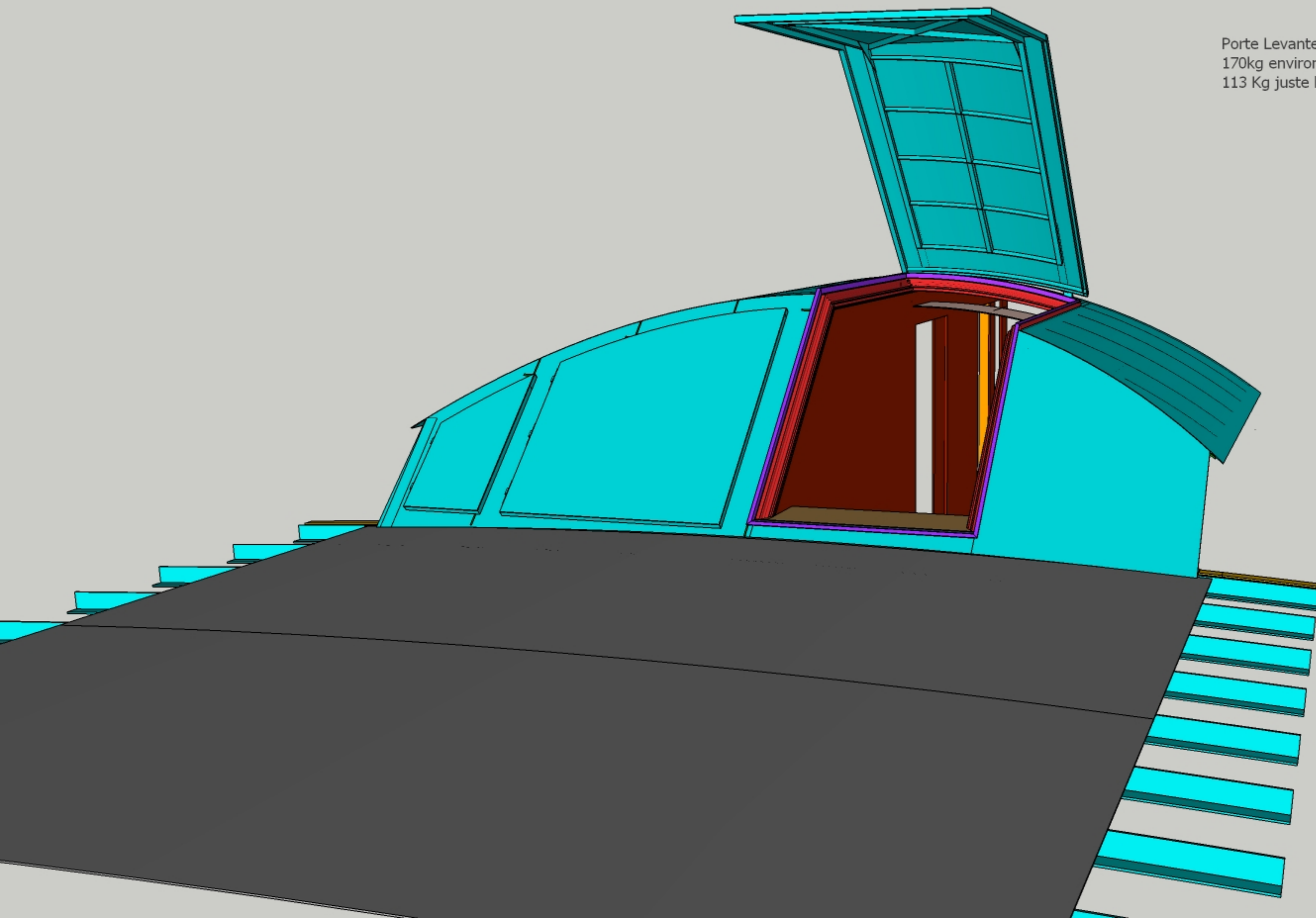

Porte Levante
170kg environ avec la doublure en bois, l'isolant et les feuillures
113 Kg juste le métal

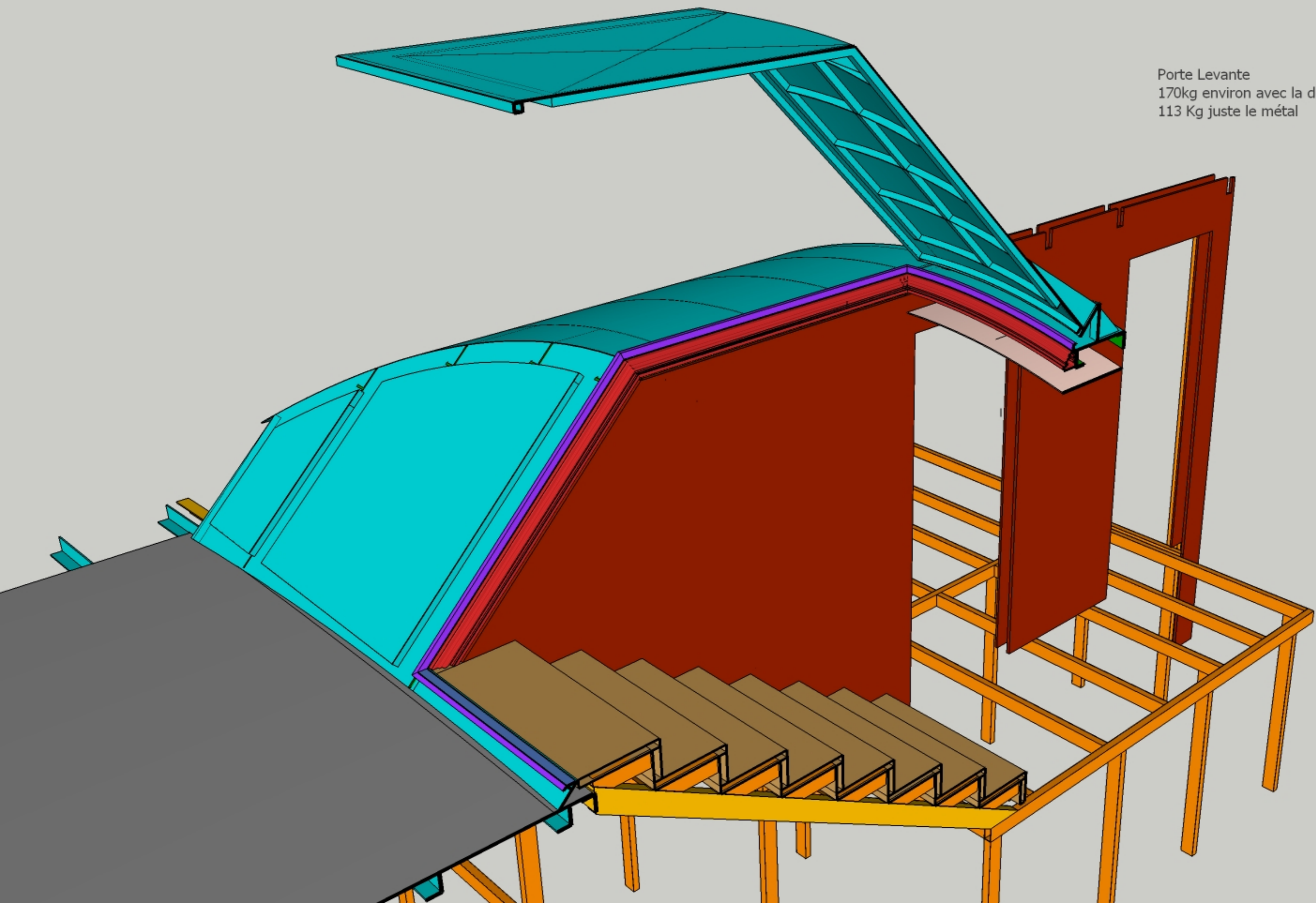

Porte Levante
170kg environ avec la doublure en bois, l'isolant et les feuilleures
113 Kg juste le métal

Porte Levante
170kg environ avec la doublure en bois, l'isolant et les feuilleures
113 Kg juste le métal

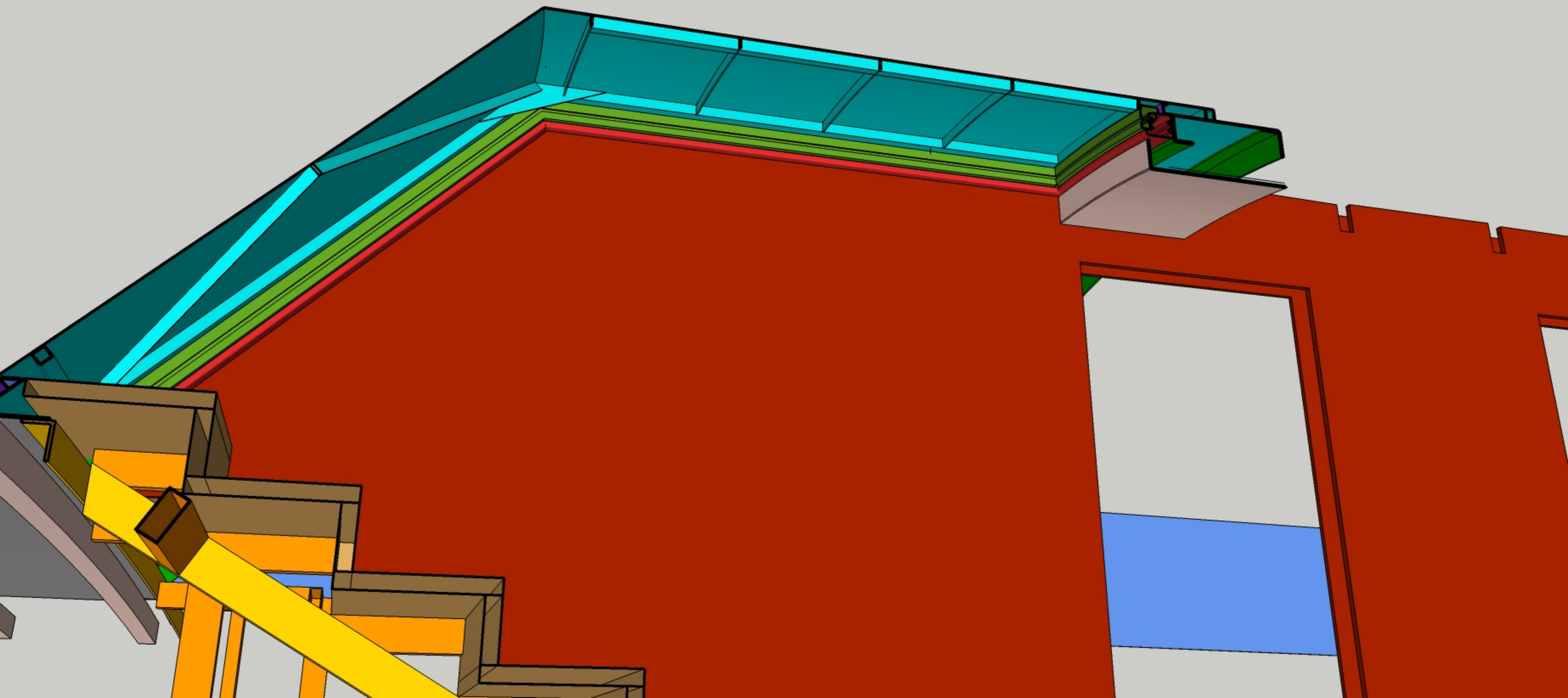

Porte Levante
170kg environ avec la doublure en bois, l'isolant et les feuillures
113 Kg juste le métal

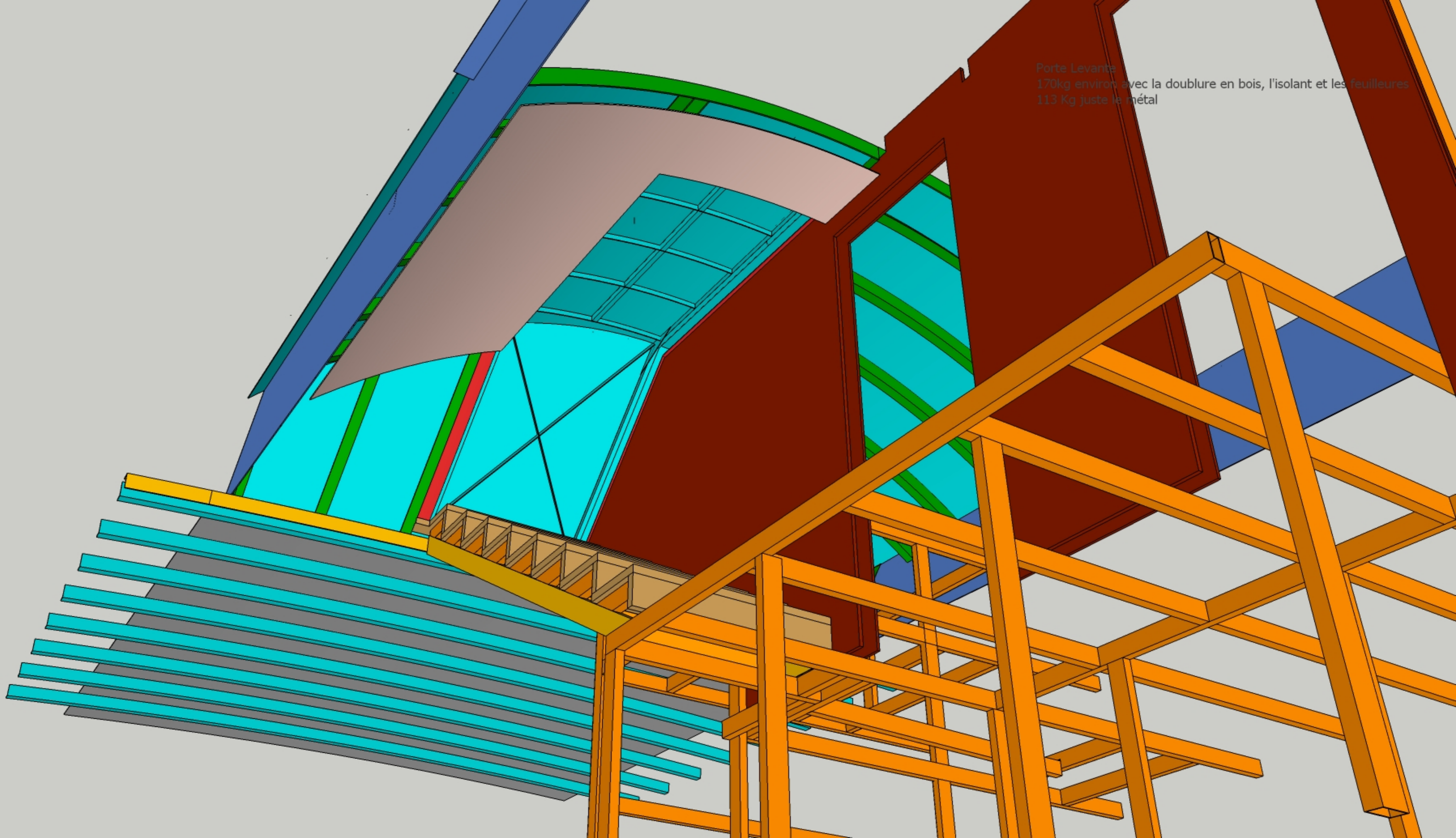

Porte Levante
170kg environ avec la doublure en bois, l'isolant et les feuilleures
113 Kg juste le métal

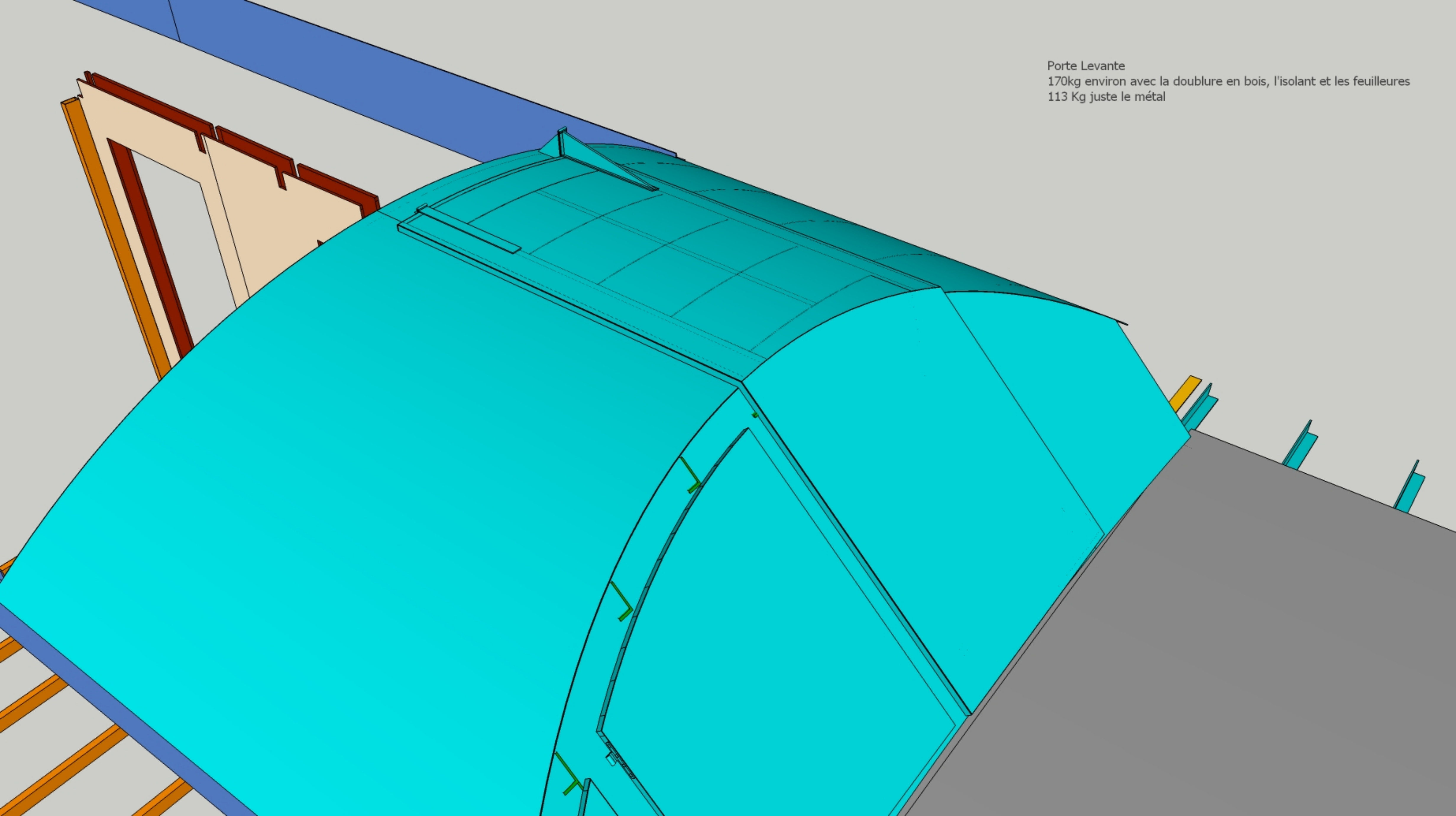

Porte Levante
170kg environ avec la doublure en bois, l'isolant et les feuilleures
113 Kg juste le métal

