

①

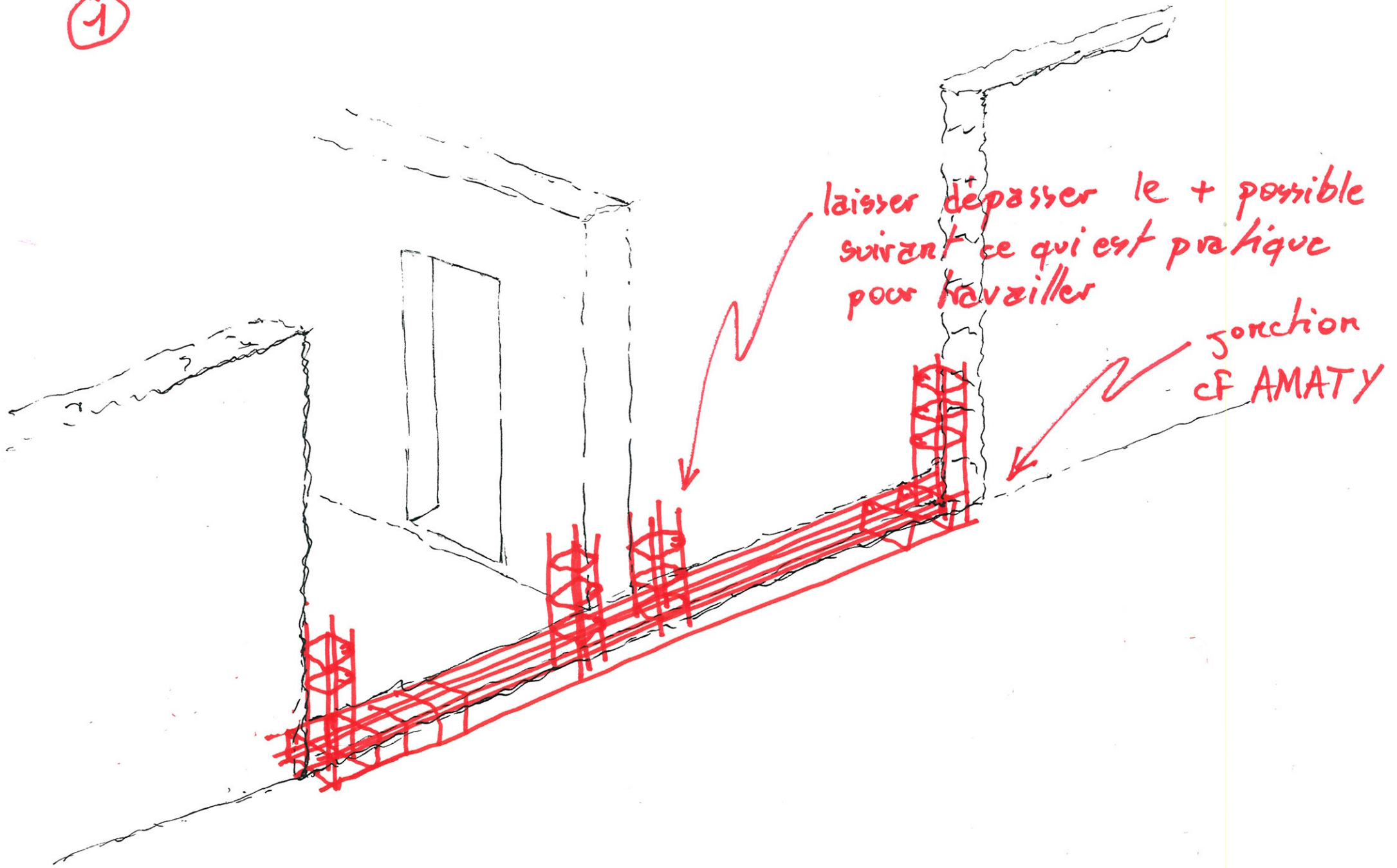

laisser dépasser le + possible
suivant ce qui est pratique
pour travailler

jonction
CF AMATY

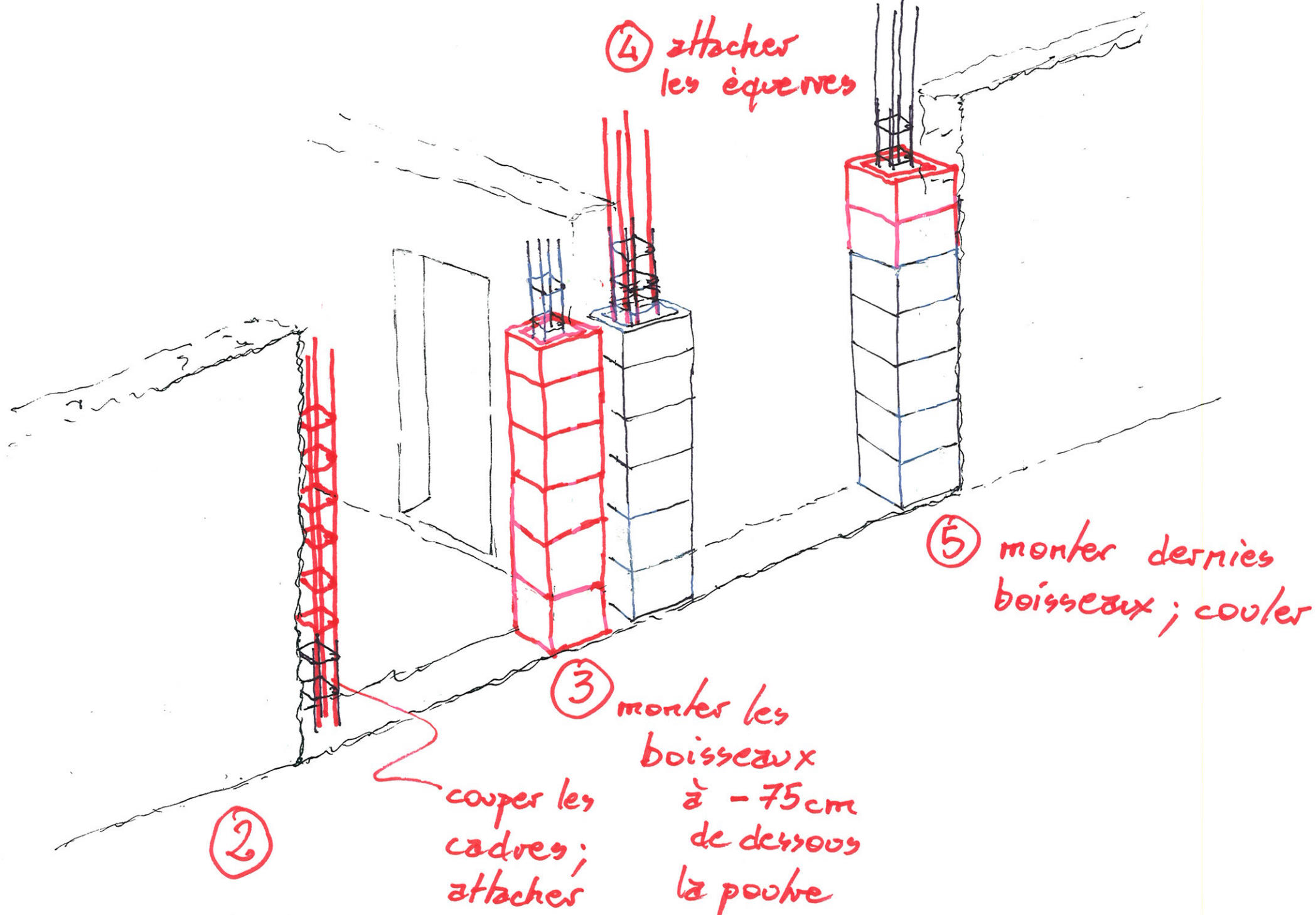

④ attacher les équerres

⑤ monter dernier boisseaux ; couler

③ monter les boisseaux à -75cm de dessous la poutre

② couper les cadres ; attacher

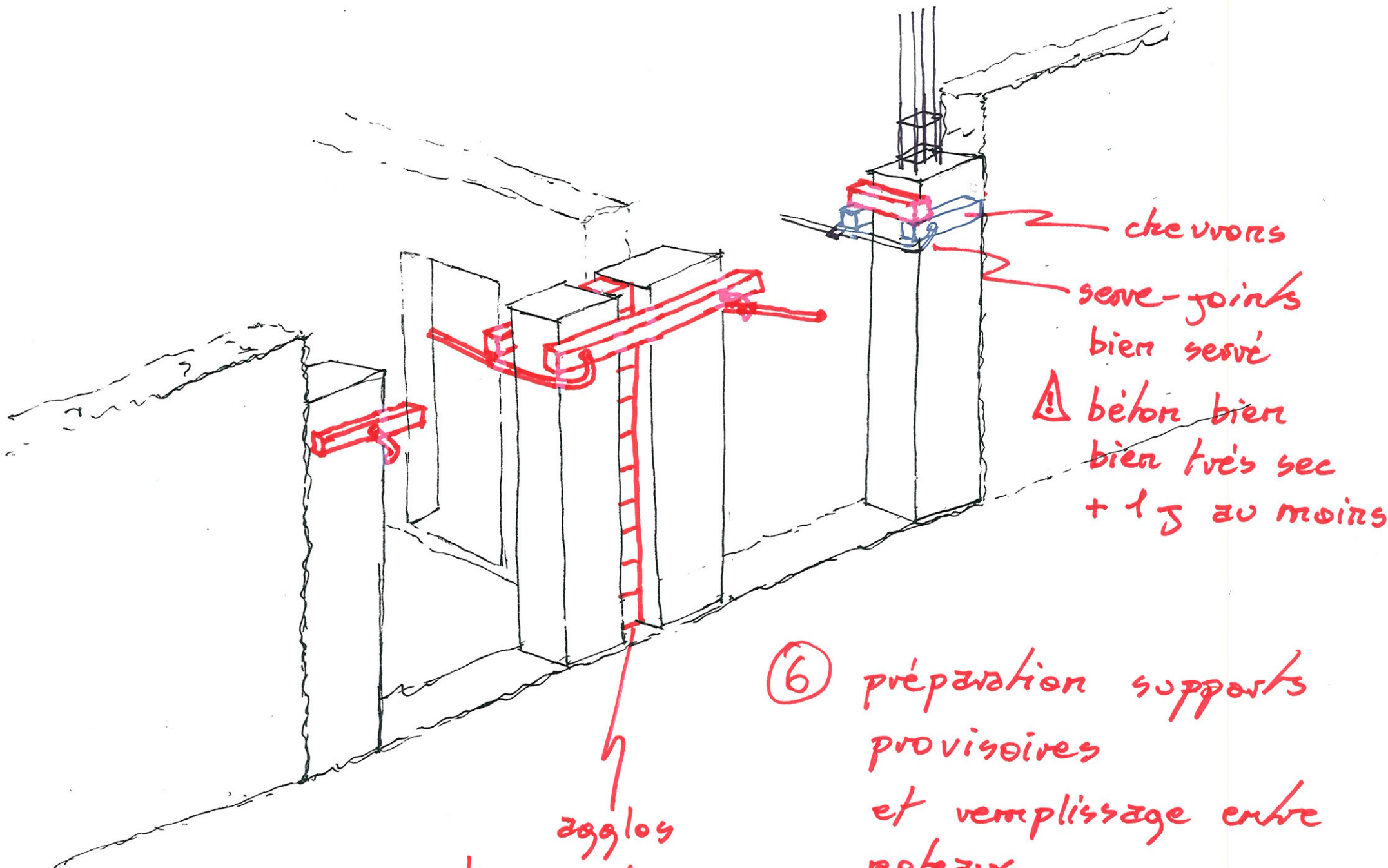

chevrons

serve-joints
bien serré

⚠️ béton bien
bien très sec
+ 15 au moins

⑥ préparation supports
provisaires
et remplissage entre
poteaux

aggrégats
tu peux les
monter en m̃ temps
que les boisseaux (c'est m̃ mieux)

7

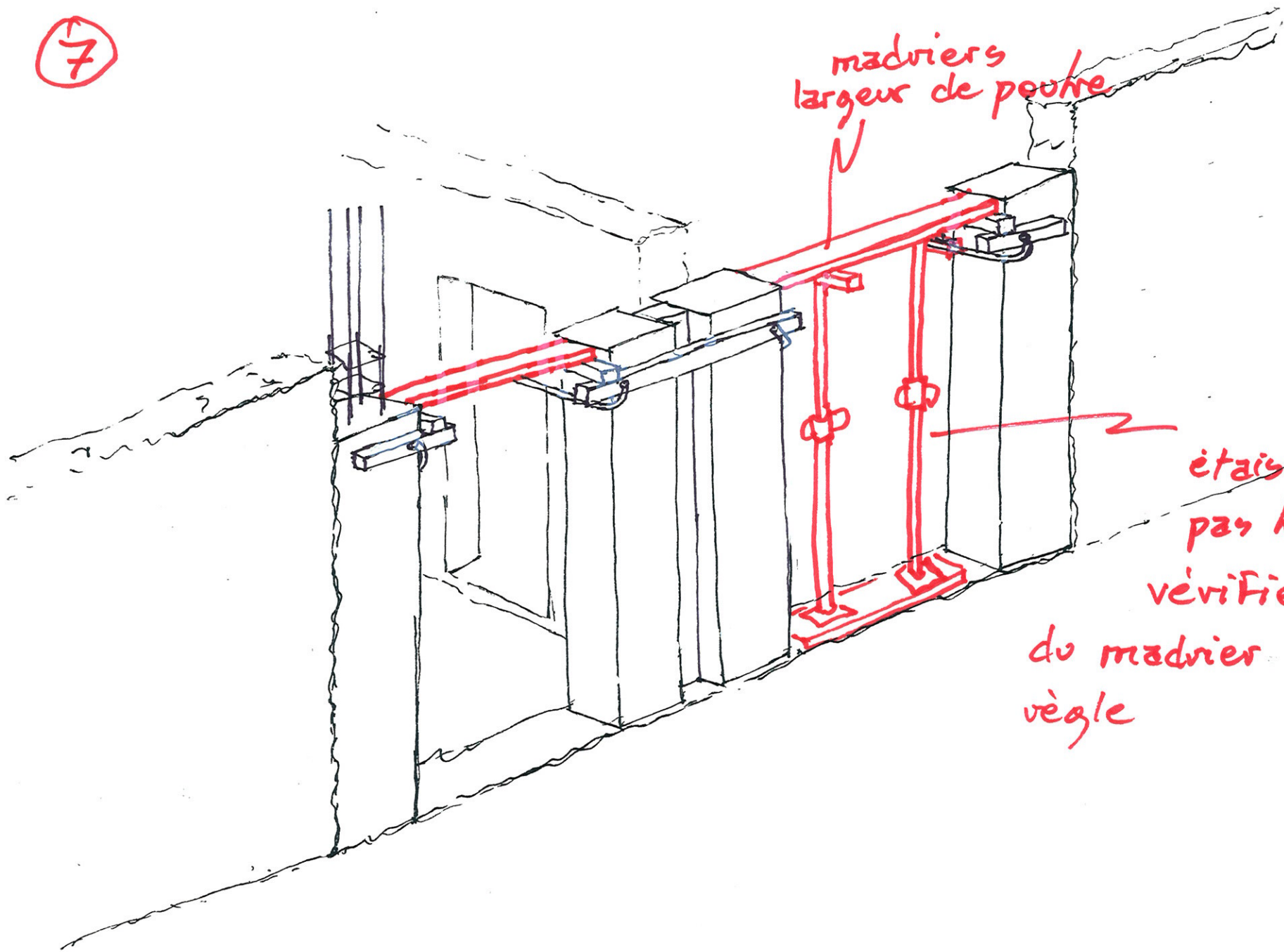

madriers
largeur de pouce

étais servés
pas trop

vérifier planéité
du madrier avec
règle

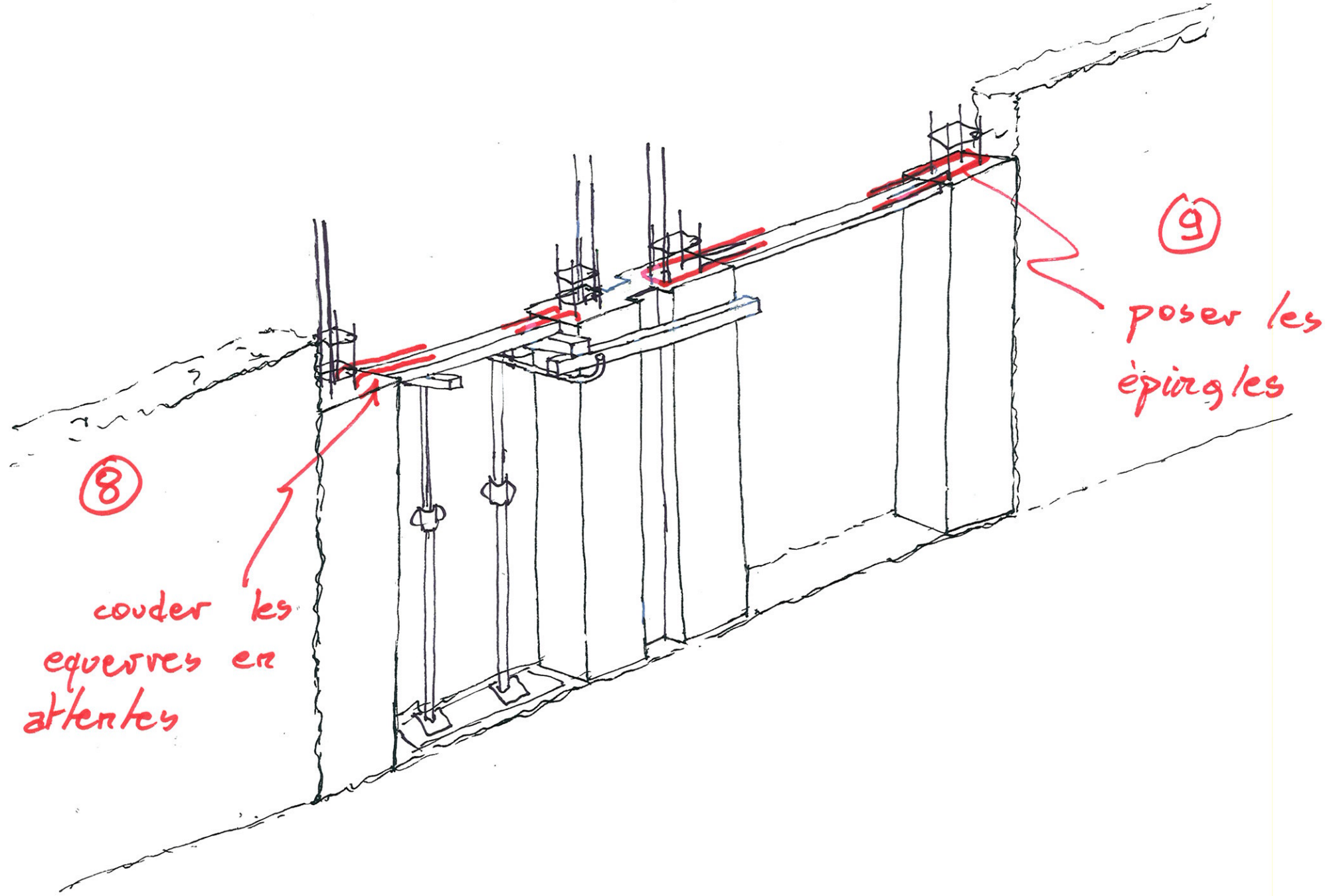

⑧

couder les
queues en
attentes

⑨

poser les
épingles

poser épingle

liaison
Ferailage

(11)

couder deuxièmes
queue en attente

(10)

poser Ferailage
poutre attacher

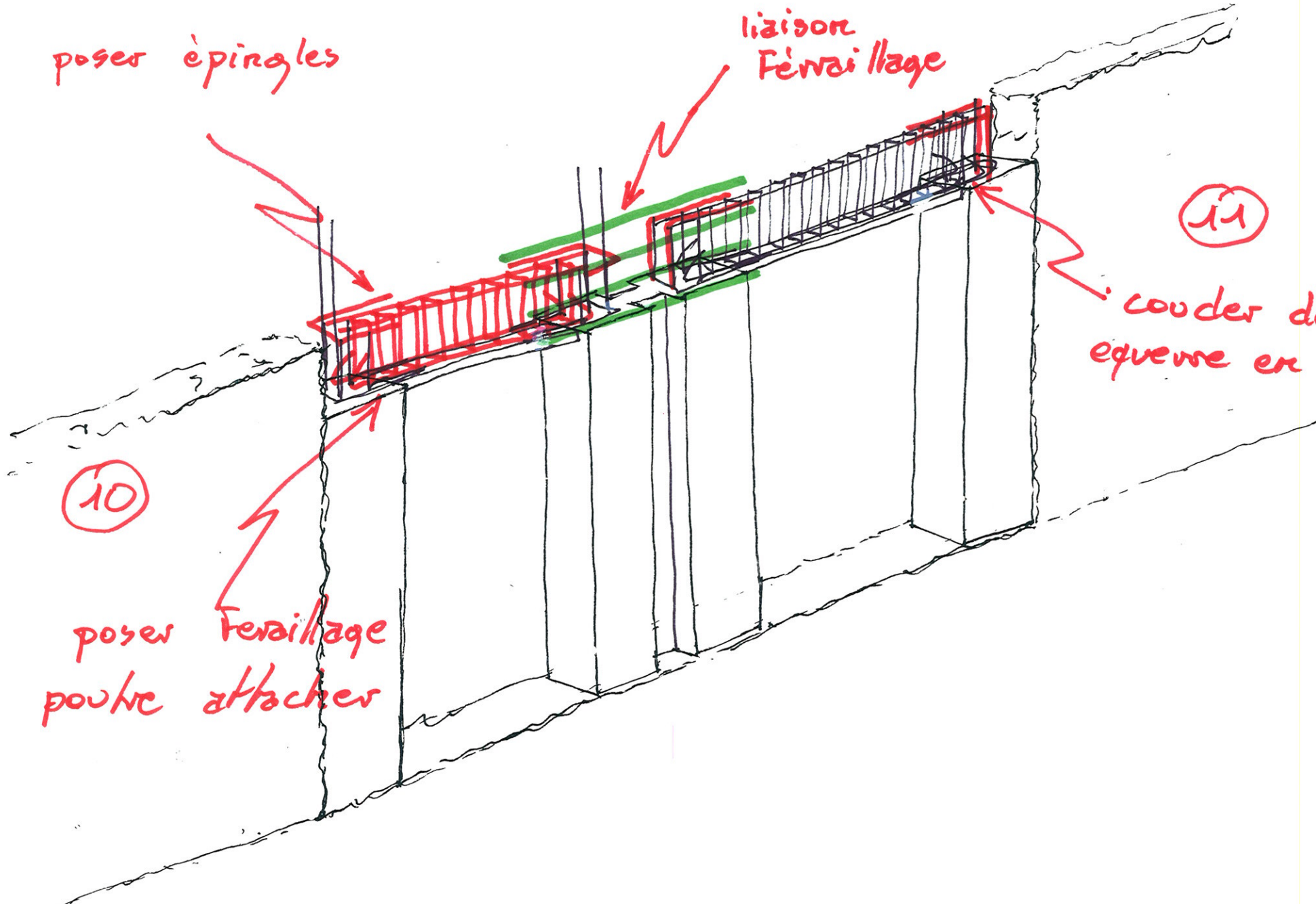

1 - madrier + chevrons dessous + étais

2 - planches coffrage latérales

3 - clouer

4 - tasseau cloué

5 - chevrons latéraux + serre-joints

attention mesurer l'écartement avant

laisser dépasser les clous pour décoffrage

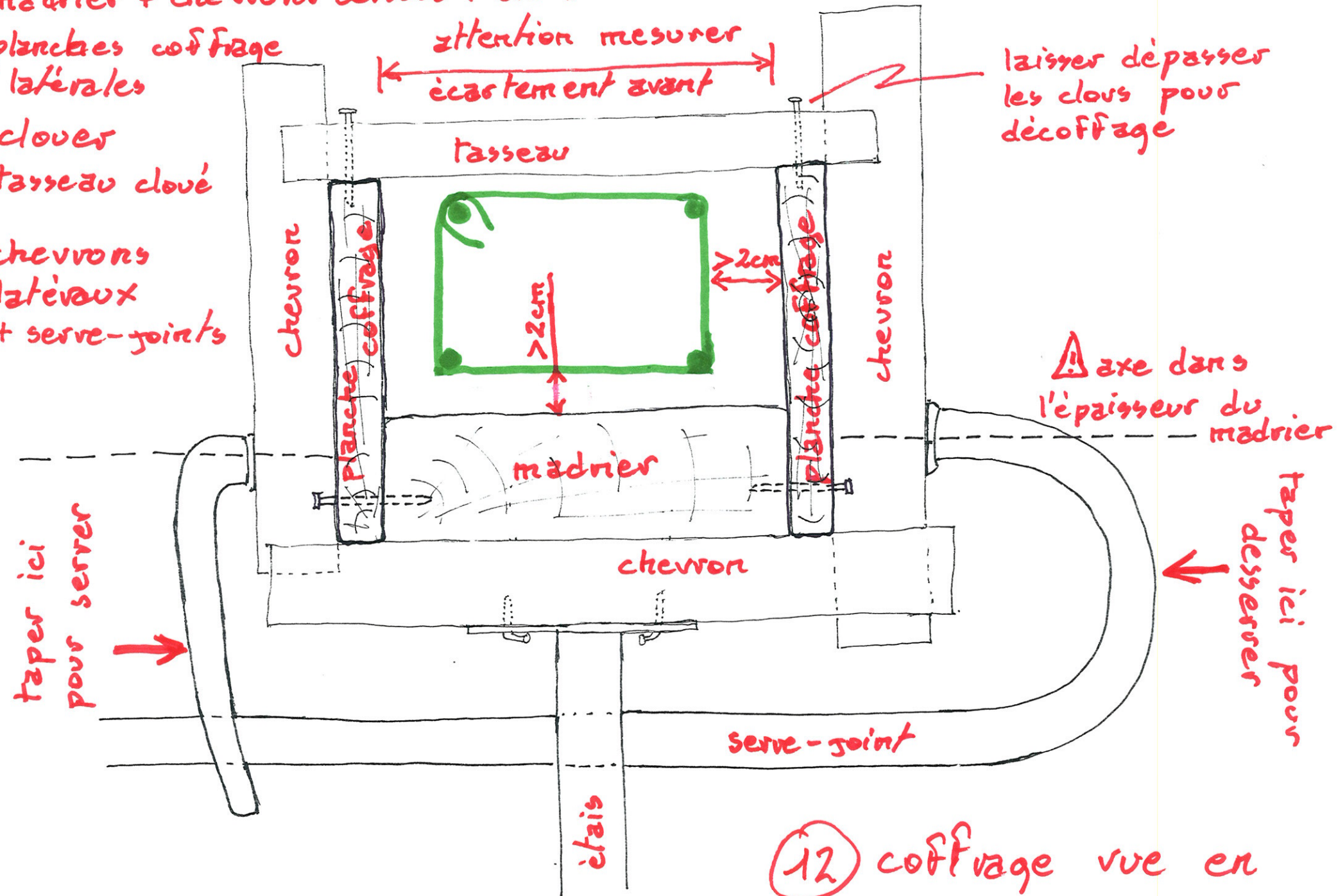

⚠ axe dans l'épaisseur du madrier

taper ici pour serrer

taper ici pour desserrer

(12) coffrage vue en coupe

13) coffrage vue de côté

si tu y arrives tu peux mettre les serre-joint comme ça c'est pas mal

tu peux rajouter des serre-joint en haut, mais pas trop serrés juste bloqués

