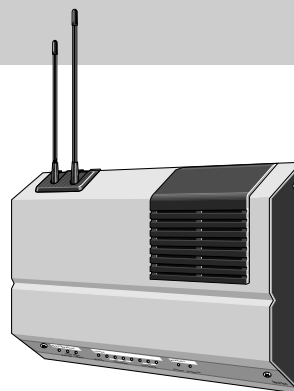

*Centrale sirène*

DP8340X

**Sommaire**

<b>Procédure d'installation du système</b>	<b>4</b>
<b>Fonctionnement de la centrale</b>	<b>5</b>
Réactions de la centrale en marche combinée selon l'état du système	5
Réactions de la centrale en marche différencié selon l'état du système	6
<b>Préparation de la centrale</b>	<b>8</b>
Ouverture	8
Configuration	8
Mise en place des antennes	10
Alimentation et passage en mode test	10
<b>Installation de la centrale</b>	<b>10</b>
Choix de l'emplacement	10
Fixation	10
<b>Essais de la centrale</b>	<b>11</b>
Commande de la centrale	11
Simulation d'une intrusion	11
<b>Mémoires de la centrale</b>	<b>12</b>
Signalisation des alarmes	12
Signalisation des anomalies	12

Avant de débuter une installation, il est impératif de procéder à une étude précise du site à protéger (besoins des propriétaires, nature des biens à protéger, nature de l'environnement radio...).

---

## ① Centrale

- Ouvrir la centrale
- Affecter un code installation
- Choisir les modes de fonctionnement
- Mettre en place les antennes
- Alimenter la centrale
- Choisir un emplacement en respectant les règles de pose

---

## ② Télécommandes et claviers

Préparer les organes de commande (centrale en mode test) :

- Claviers
- Télécommandes
- Verrou émetteur
- Emetteur Marche/Arrêt

---

## ③ Détecteurs infrarouges et émetteurs universels

Préparer les émetteurs du système :

- Détecteurs infrarouges
- Emetteurs universels
- Détecteurs pour volet roulant
- Détecteurs audiosoniques

---

## ④ Commande et fixation de la centrale

- Fixer et fermer la centrale (centrale en mode normal)
- Tester la commande de la centrale

---

## ⑤ Sirènes et transmetteur téléphonique

- Préparer les sirènes intérieures et d'alarmes
- Préparer le transmetteur téléphonique

---

## ⑥ Simuler une intrusion et vérifier les mémoires de la centrale

# Fonctionnement de la centrale

## Réactions de la centrale en marche combinée selon l'état du système

Canal attribué à l'émetteur radio	Arrêt			Marche Partielle			Marche Totale		
	Sirène incorporée	Relais	Mémorisation (éclairage temporaire de voyants)	Sirène incorporée	Relais	Mémorisation (éclairage temporaire de voyants)	Sirène incorporée	Relais	Mémorisation (éclairage temporaire de voyants)
<b>Appel sonore</b>	Bips atténués	—	—	Bips atténués	—	—	Bips atténués	—	—
<b>Préalarme</b>	—	—	—	—	—	—	Après la temporisation d'entrée : 10 s de sonnerie	—	—
<b>Alerte</b>	Immédiate : 90 s de sonnerie	Activation pendant 90 s	Alarme + Alerte	Immédiate : 90 s de sonnerie	Activation pendant 90 s	Alarme + Alerte	Immédiate : 90 s de sonnerie	Activation pendant 90 s	Alarme + Alerte
<b>Intrusion 1</b>	—	—	—	Immédiate (*) : 90 s de sonnerie	Activation pendant 90 s	Alarme + Intrusion 1	Immédiate (*) : 90 s de sonnerie	Activation pendant 90 s	Alarme + Intrusion 1
<b>Intrusion 2</b>	—	—	—	Après la temporisation d'entrée (*) : 90 s de sonnerie	Activation pendant 90 s	Alarme + Intrusion 2	Après la temporisation d'entrée (*) : 90 s de sonnerie	Activation pendant 90 s	Alarme + Intrusion 2
<b>Intrusion 3</b>	—	—	—	—	—	—	Immédiate (*) : 90 s de sonnerie	Activation pendant 90 s	Alarme + Intrusion 3
<b>Intrusion 4</b>	—	—	—	—	—	—	Après la temporisation d'entrée (*) : 90 s de sonnerie	Activation pendant 90 s	Alarme + Intrusion 4
<b>Technique 1</b>	Immédiate : 5 min de sonnerie incendie	Activation pendant 90 s	Alarme + Technique 1	Immédiate : 5 min de sonnerie incendie	Activation pendant 90 s	Alarme + Technique 1	Immédiate : 5 min de sonnerie incendie	Activation pendant 90 s	Alarme + Technique 1
<b>Technique 2</b>	—	Activation pendant 90 s	Alarme + Technique 2	—	Activation pendant 90 s	Alarme + Technique 2	—	Activation pendant 90 s	Alarme + Technique 2
<b>Technique 3</b>	—	Activation pendant 90 s	Alarme + Technique 3	—	Activation pendant 90 s	Alarme + Technique 3	—	Activation pendant 90 s	Alarme + Technique 3

(\*) La sirène incorporée peut être inactive ou retardée de 1 min sur Intrusion (ce retard se cumule à la temporisation d'entrée, le cas échéant) : cf. "Modes de fonctionnement".

### Particularité du canal **Alerte** :

- il permet de tester l'ensemble des dispositifs d'alarme,
- cette fonction **doit être disponible** sur au moins un des organes de commande du système, télécommande ou clavier.

**NB** : La pression acoustique de la sirène intégrée à la centrale est de 108 dB(A) à 1 m.

# Fonctionnement de la centrale

## Réactions de la centrale en marche différenciée selon l'état du système

Canal attribué à l'émetteur radio	Arrêt			Marche Groupe 1			Marche Groupe 2		
	Sirène incorporée	Relais	Mémorisation (éclairage temporaire de voyants)	Sirène incorporée	Relais	Mémorisation (éclairage temporaire de voyants)	Sirène incorporée	Relais	Mémorisation (éclairage temporaire de voyants)
<b>Appel sonore</b>	Bips atténués	—	—	Bips atténués	—	—	Bips atténués	—	—
<b>Préalarme</b>	—	—	—	—	—	—	Après la temporisation d'entrée : 10 s de sonnerie	—	—
<b>Alerte</b>	Immédiate : 90 s de sonnerie	Activation pendant 90 s	Alarme + Alerte	Immédiate : 90 s de sonnerie	Activation pendant 90 s	Alarme + Alerte	Immédiate : 90 s de sonnerie	Activation pendant 90 s	Alarme + Alerte
<b>Intrusion 1</b>	—	—	—	Immédiate (*) : 90 s de sonnerie	Activation pendant 90 s	Alarme + Intrusion 1	—	—	—
<b>Intrusion 2</b>	—	—	—	Après la temporisation d'entrée (*) : 90 s de sonnerie	Activation pendant 90 s	Alarme + Intrusion 2	—	—	—
<b>Intrusion 3</b>	—	—	—	—	—	—	Immédiate (*) : 90 s de sonnerie	Activation pendant 90 s	Alarme + Intrusion 3
<b>Intrusion 4</b>	—	—	—	—	—	—	Après la temporisation d'entrée (*) : 90 s de sonnerie	Activation pendant 90 s	Alarme + Intrusion 4
<b>Technique 1</b>	Immédiate : 5 min de sonnerie incendie	Activation pendant 90 s	Alarme + Technique 1	Immédiate : 5 min de sonnerie incendie	Activation pendant 90 s	Alarme + Technique 1	Immédiate : 5 min de sonnerie incendie	Activation pendant 90 s	Alarme + Technique 1
<b>Technique 2</b>	—	Activation pendant 90 s	Alarme + Technique 2	—	Activation pendant 90 s	Alarme + Technique 2	—	Activation pendant 90 s	Alarme + Technique 2
<b>Technique 3</b>	—	Activation pendant 90 s	Alarme + Technique 3	—	Activation pendant 90 s	Alarme + Technique 3	—	Activation pendant 90 s	Alarme + Technique 3

(\*) La sirène incorporée peut être inactive ou retardée de 1 min sur Intrusion (ce retard se cumule à la temporisation d'entrée, le cas échéant) : cf. "Modes de fonctionnement".

Canal attribué à l'émetteur radio	Marche Groupe 1 et Groupe 2 (Marche totale)		
	Sirène incorporée	Relais	Mémorisation (éclairage temporaire de voyants)
<b>Appel sonore</b>	Bips atténués	—	—
<b>Préalarme</b>	Après la temporisation d'entrée : 10 s de sonnerie	—	—
<b>Alerte</b>	Immédiate : 90 s de sonnerie	Activation pendant 90 s	Alarme + Alerte
<b>Intrusion 1</b>	Immédiate (*) : 90 s de sonnerie	Activation pendant 90 s	Alarme + Intrusion 1
<b>Intrusion 2</b>	Après la temporisation d'entrée (*) : 90 s de sonnerie	Activation pendant 90 s	Alarme + Intrusion 2
<b>Intrusion 3</b>	Immédiate (*) : 90 s de sonnerie	Activation pendant 90 s	Alarme + Intrusion 3
<b>Intrusion 4</b>	Après la temporisation d'entrée (*) : 90 s de sonnerie	Activation pendant 90 s	Alarme + Intrusion 4
<b>Technique 1</b>	Immédiate : 5 min de sonnerie incendie	Activation pendant 90 s	Alarme + Technique 1
<b>Technique 2</b>	—	Activation pendant 90 s	Alarme + Technique 2
<b>Technique 3</b>	—	Activation pendant 90 s	Alarme + Technique 3

# Préparation de la centrale

## Ouverture

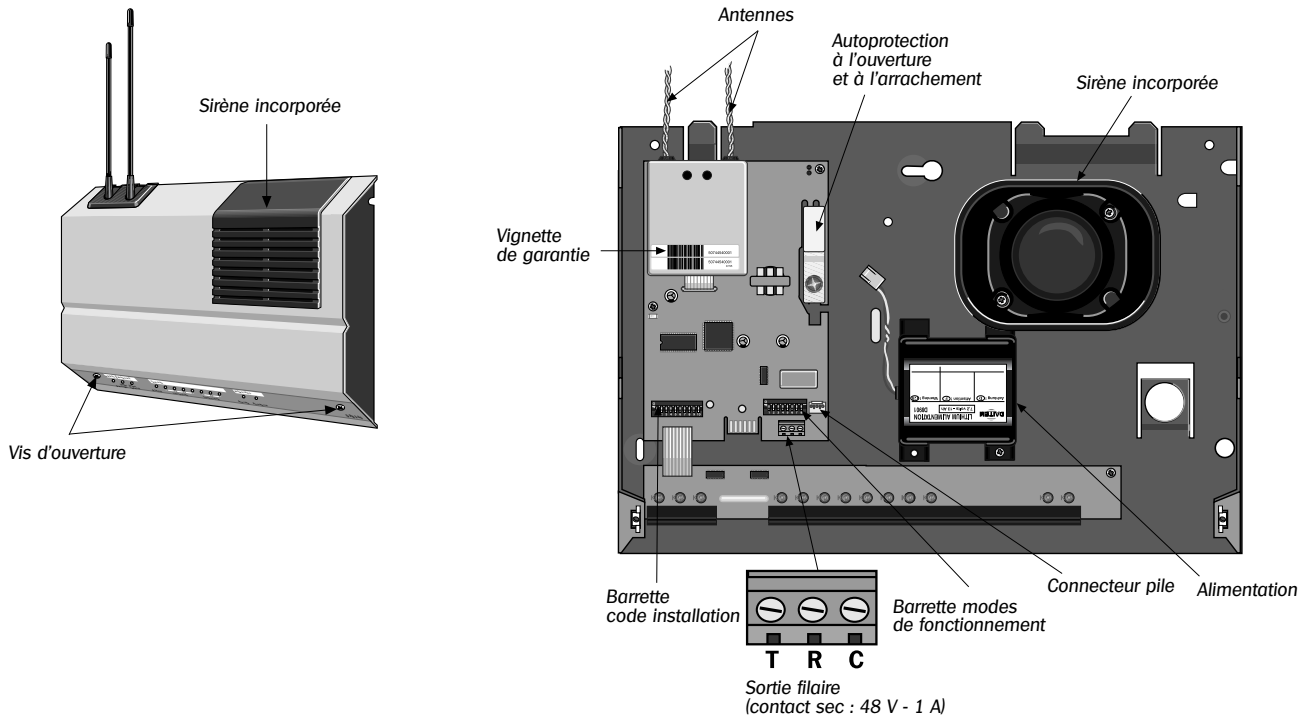

### Vignette de garantie

Coller la partie inférieure de la vignette de garantie sur le bon de garantie fourni avec le guide d'utilisation du système (la partie supérieure de la vignette doit rester sur le produit).

## Configuration

### Code installation

Les positions combinées des 10 micro-interrupteurs de la barrette ci-contre constituent le code installation. Il est identique pour tout appareil d'une même installation.

NB : pour des raisons de sécurité ne pas laisser tous les interrupteurs en position ON ou OFF.



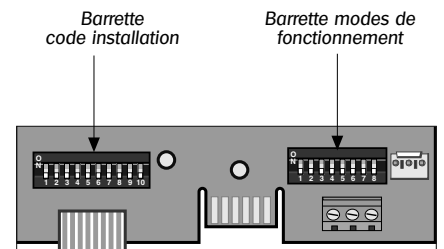







Pour rendre inopérant un élément perdu, volé ou saboté, il est nécessaire de modifier le code installation du système d'alarme.

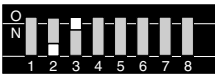
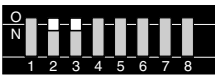
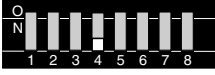
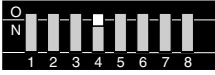
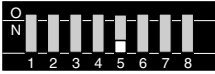

## Modes de fonctionnement

Choisir une position pour chaque micro-interrupteur de la barrette des modes de fonctionnement.

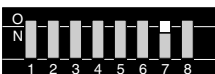
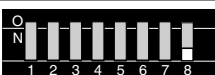
**NB :** l'utilisation des fonctions antibalayage de codes et antiblocage radio n'est conseillée que dans les cas exceptionnels où les éventualités de fraude existent. La mise en marche de ces fonctions réduit l'autonomie de la centrale.

Inter-rupteur	Modes de fonctionnement		Remarques
1		Mise en marche combinée	<ul style="list-style-type: none"> <li>● Marche partielle : canaux Intrusion 1 et 2 en service.</li> <li>● Marche totale : canaux Intrusion 1, 2, 3 et 4 en service.</li> </ul>
		Mise en marche différenciée	<ul style="list-style-type: none"> <li>● Groupe 1 : canaux Intrusion 1 et 2 en service.</li> <li>● Groupe 2 : canaux Intrusion 3 et 4 en service.</li> <li>● Groupe 1 suivi du Groupe 2 (ou inversement) : canaux Intrusion 1, 2, 3 et 4 en service.</li> </ul>
2 et 3		Temporisation d'entrée de 0 s	<ul style="list-style-type: none"> <li>● La temporisation d'entrée est le temps écoulé entre la détection de l'intrusion et le déclenchement des moyens d'alarme et de dissuasion. Lorsqu'elle est différente de 0 s, elle permet d'arrêter le système de l'intérieur des locaux protégés.</li> <li>● La temporisation d'entrée sélectionnée s'applique aux canaux Intrusion 2, Intrusion 4 et Préalarme.</li> </ul>
		Temporisation d'entrée de 10 s	
		Temporisation d'entrée de 20 s	
		Temporisation d'entrée de 40 s	
4		Sur intrusion, sirène incorporée à la centrale active.	La sirène incorporée à la centrale est toujours active sur Alerte, Technique 1, Préalarme et Autoprotection.
		Sur intrusion, sirène incorporée à la centrale inactive.	
5		Sur intrusion, déclenchement immédiat de la sirène incorporée à la centrale après la fin de temporisation d'entrée	La temporisation de 60 s ne s'applique jamais aux canaux Alerte, Technique 1, Préalarme et Autoprotection.
		Sur intrusion, déclenchement retardé de la sirène incorporée à la centrale après la fin de temporisation d'entrée.	
6		Acquits sonores de la centrale faibles.	Aucune influence sur la puissance de la sirène incorporée à la centrale.
		Acquits sonores de la centrale forts.	
7		Antiblocage radio inactif	<ul style="list-style-type: none"> <li>● Cette fonction permet le déclenchement des moyens d'alarme et de dissuasion en cas de tentative de brouillage des liaisons radio.</li> <li>● Elle est active lorsque la centrale est en Marche Totale.</li> </ul>
		Antiblocage radio actif en Marche Totale (position obligatoire)	
8		Antibalayage de codes inactif	<ul style="list-style-type: none"> <li>● Cette fonction permet le déclenchement de la sirène incorporée à la centrale en cas de tentative de fraude par recherche du code installation.</li> <li>● Elle est active lorsque la centrale est en Marche Totale.</li> </ul>
		Antibalayage de codes actif	

## Mise en place des antennes

- ① Glisser les antennes dans le double tube d'antennes.
- ② Positionner le double tube d'antennes sur le socle.

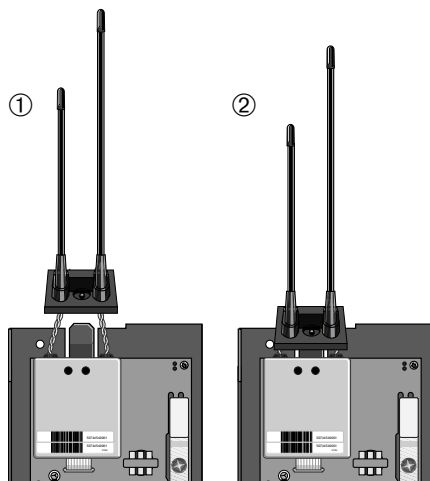

## Alimentation et passage en mode test

- Connecter le bloc lithium.
- A la mise sous tension la centrale émet un bip, éclaire temporairement son voyant Arrêt et se met en mode test automatiquement.
- En mode test :
  - elle émet un grésillement permanent,
  - elle ne déclenche ni sa sirène incorporée ni son relais,
  - sa réception radio est largement atténuée.
- Une mise en mode test volontaire (cas d'une centrale déjà en service) s'obtient en ouvrant le capot de la centrale ou en décrochant la centrale, pendant l'acquit sonore d'arrêt.
- La centrale reste en mode test tant que l'un des deux contacts d'autoprotection (ouverture ou arrachement) est relâché.

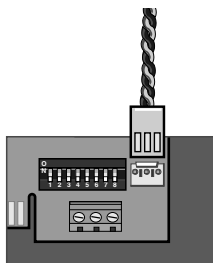

## Choix de l'emplacement

### Règles de pose

Placer la centrale :

- à l'intérieur, dans une zone protégée,
  - à plus de 5 m du transmetteur téléphonique, des sirènes d'alarme et intérieure et de tout autre récepteur radio de la gamme,
  - loin d'éventuelles sources de perturbation (compteur électrique, coffret téléphonique...),
  - en hauteur, face avant dégagée,
  - de préférence au centre de l'installation.
- Elle ne doit jamais être fixée directement sur une paroi métallique.

### Vérifications avant fixation

- **Préparation des émetteurs (détecteurs et organes de commande).**  
Se reporter à la notice de chaque appareil.
- **Vérification de la qualité de la liaison radio entre émetteurs et centrale.**  
Placer la centrale à l'endroit défini : elle réagit suivant l'un des cas suivants.

Signalisation sonore de la centrale	Signalisation visuelle de la centrale	Qualité de la liaison radio
Bip aigu	Eclairage du voyant correspondant au canal de l'émetteur	Correcte
Bip grave ou aucun bip	Aucun voyant ne s'éclaire	Incorrecte

**NB :** en mode test le canal Préalarme provoque l'éclairage du voyant Alarme de la centrale et le canal Appel Sonore l'éclairage du voyant Anomalie de la centrale.

## Fixation

**Attention : fixer la centrale sur une surface plane et rigide.**

- Attention : ne pas utiliser le gabarit de perçage qui peut être imprimé sur l'emballage. Utiliser le socle pour repérer les trous à percer sur le mur.

- Fixer le socle en ①, ② puis en ③.
- Appliquer le capot sur le socle et le bloquer avec les 2 vis de fermeture.
- Les contacts d'autoprotection étant actionnés, la centrale passe en mode normal, le voyant ARRET s'éclaire.

Prévoir 50 cm à partir du point de fixation haut ① pour le positionnement des antennes.

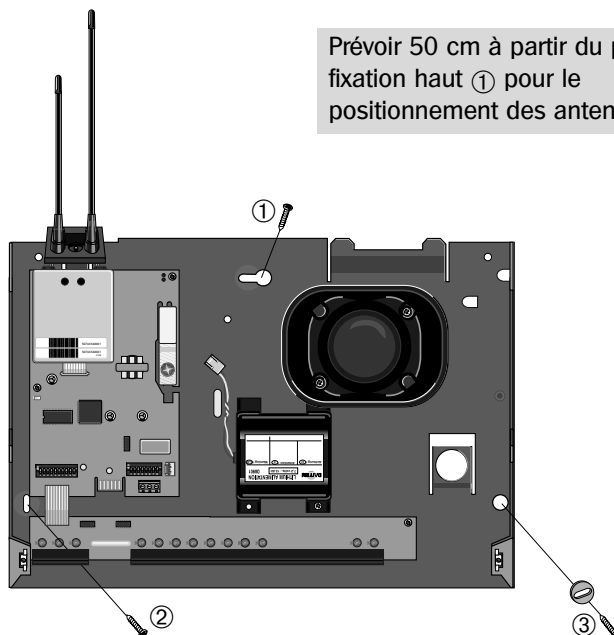



## Commande de la centrale

Les réactions sonores et visuelles de la centrale sont différentes en fonction de l'ordre envoyé.

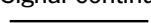
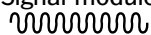
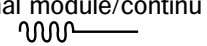
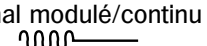
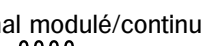
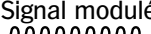
Ordre envoyé	Réaction sonore	Réaction visuelle : éclairage du voyant pendant 2 s
Arrêt	Signal continu 	Arrêt
Marche Totale d'une centrale en mode combiné	Signal modulé 	Marche Partielle + Marche Totale
Marche Partielle d'une centrale en mode combiné	Signal modulé/continu 	Marche Partielle
Marche Groupe 1 d'une centrale en mode différencié	Signal modulé/continu 	Marche Groupe 1
Marche Groupe 2 d'une centrale en mode différencié	Signal modulé/continu 	Marche Groupe 2
Marche Totale d'une centrale (Groupe 1 puis Groupe 2 ou l'inverse) en mode différencié	Signal modulé 	Marche Groupe 1 + Marche Groupe 2

## Simulation d'une intrusion

- Préparer les moyens d'alarme et de dissuasion : se reporter à la notice de chaque appareil.
- Sortir des locaux protégés.
- Mettre en Marche Totale la centrale.
- Attendre la fin de la temporisation de sortie (90 s environ), signalée par un acquit sonore de la centrale.

**NB :** la temporisation de sortie permet à l'utilisateur de quitter les locaux protégés sans déclencher les moyens d'alarme et de dissuasion.

- Entrer dans une pièce protégée : la centrale déclenche les moyens d'alarme et de dissuasion, en fonction de la configuration de l'installation.
- Vérifier les indications mémorisées par la centrale.

Après réception d'un ordre d'arrêt, la centrale :

- émet le signal continu d'arrêt suivi du signal sonore avertissant d'une alarme mémorisée,
- éclaire le voyant Alarme ainsi que le voyant correspondant au canal d'origine de l'alarme.

## Signalisation des alarmes

● Après réception d'un ordre d'arrêt la centrale restitue les mémoires d'alarmes.

Signalisation sonore	Signalisation visuelle : éclairage du voyant pendant 2 s	Signification
	Alarme + Intrusion (1, 2, 3 ou 4)	Alarme provoquée par un détecteur codé sur un canal Intrusion (1, 2, 3 ou 4)
	Alarme + Technique (1, 2 ou 3)	Alarme provoquée par un détecteur codé sur un canal Technique (1, 2 ou 3)
	Alarme + Alerte	Alarme provoquée par : - la sollicitation de l'autoprotection d'un détecteur ou d'un clavier, - une demande d'alerte volontaire (protection des personnes)
	Alarme	Alarme provoquée par la sollicitation d'un des contacts d'autoprotection de la centrale
	Alarme	Alarme provoquée par une tentative de balayage de code et/ou une tentative de blocage radio.

**NB** : les canaux Appel Sonore et Préalarme ne sont pas mémorisés par la centrale.

● **Exemple : effraction de la porte d'entrée protégée par un détecteur codé sur le canal Intrusion 2**

- Envoi d'un ordre d'arrêt : signal sonore et éclairage du voyant Arrêt pendant 2 s.
- Signal sonore et éclairage des voyants Alarme et Intrusion 2 pendant 2 s.

● **Effacement des mémoires d'alarmes**

- Tant qu'aucun ordre de marche n'est envoyé, les mémoires d'alarmes sont restituées à chaque envoi d'un ordre d'arrêt.
- L'envoi d'un ordre de marche efface les mémoires d'alarmes.
- Les mémoires d'alarme ne sont pas effacées lors du passage en mode test de la centrale.
- Si le bloc lithium est débranché, les mémoires d'alarme sont effacées.

## Signalisation des anomalies d'alimentation

● Après réception d'un ordre de marche quel qu'il soit la centrale restitue les mémoires d'anomalies d'alimentation des divers éléments du système.

Signalisation sonore	Signalisation visuelle : éclairage du voyant pendant 2 s	Signification
	Anomalie clignotant + Intrusion (1, 2, 3 ou 4)	Anomalie d'alimentation d'un détecteur codé sur un canal Intrusion (1, 2, 3 ou 4)
	Anomalie clignotant + Technique (1, 2 ou 3)	Anomalie d'alimentation d'un détecteur codé sur un canal Technique (1, 2 ou 3)
	Anomalie fixe	Anomalie d'alimentation de la centrale
	Anomalie clignotant	Anomalie d'alimentation d'un détecteur codé sur Préalarme ou Appel sonore.

● **Exemple : anomalie d'alimentation d'un détecteur codé sur Intrusion 4 (centrale en mode combiné)**

- Envoi d'un ordre de Marche Totale : signal sonore et éclairage du voyant Marche Totale pendant 2 s.
- Signal sonore et éclairage des voyants Anomalie et Intrusion 4 pendant 2 s.

● **Effacement des mémoires d'anomalie**

- Tant qu'aucun ordre d'arrêt n'est envoyé, les mémoires sont restituées à chaque envoi d'un ordre de marche.
- L'envoi d'un ordre d'arrêt efface les mémoires d'anomalies (sauf pour la centrale). Si l'alimentation de l'appareil concerné n'est pas remplacée, l'anomalie réapparaît après 20 min.
- NB** : la mémoire d'anomalie d'alimentation de la centrale est conservée tant que l'alimentation n'est pas remplacée.