

ROWENTA



NL

GB

D

F

I

E

P

RUS

GR

UA

www.rowenta.com

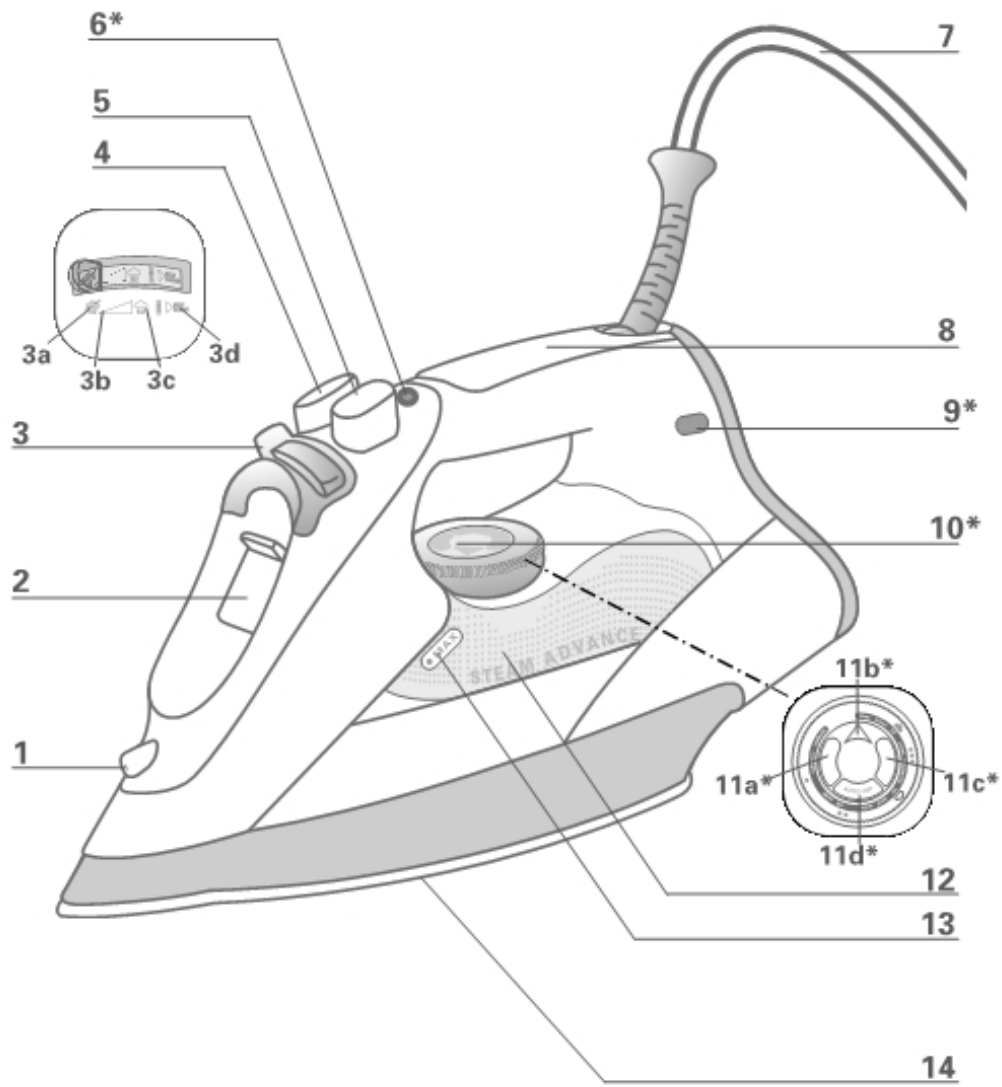

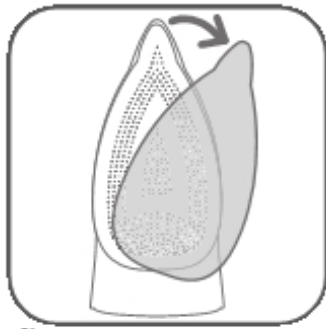

fig. 1

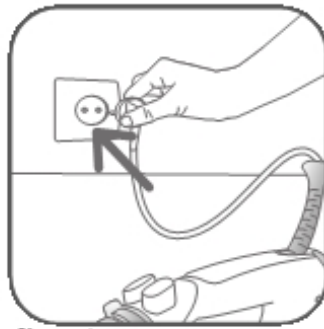

fig. 2



fig. 3



fig. 4



fig. 5



fig. 6



fig. 7



fig. 8

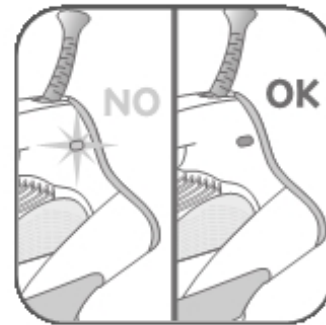

fig. 9

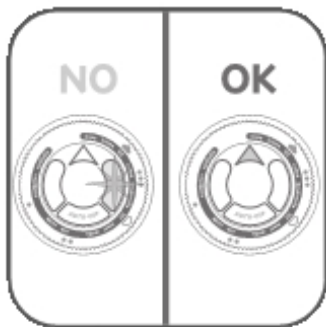

fig. 10



fig. 11

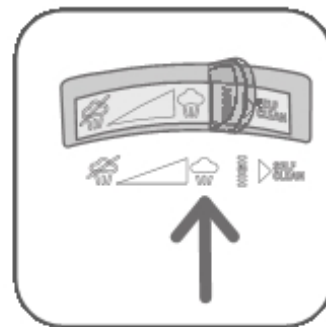

fig. 12



fig. 13



fig. 14

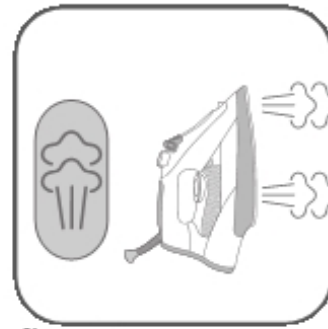

fig. 15



fig. 16

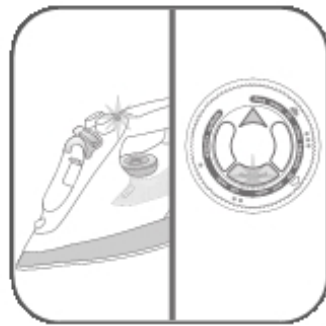

fig. 17

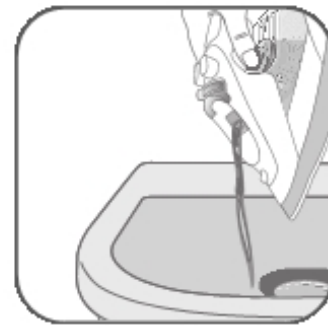

fig. 18

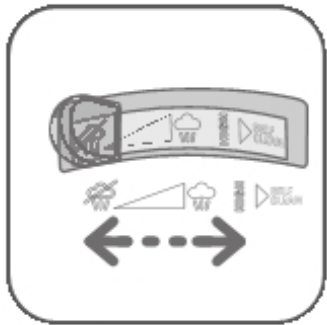



fig. 19



fig. 20

DESCRIPTION

- | | |
|---|--|
| 1 Spray | 8 Poignée |
| 2 Orifice de remplissage avec fermeture | 9 Voyant de contrôle de la température* |
| 3 Commande de régulation de la vapeur | 10 Thermostat* |
| a Sans vapeur | 11 Voyant lumineux d'indication* |
| b Smooth steam | a Voyant jaune |
| c High pressure steam | b Voyant vert |
| d Self clean | c Voyant rouge |
| 4 Commande du spray  | d Voyant d'arrêt automatique |
| 5 Commande du jet de vapeur  | 12 Réservoir d'eau |
| 6 Indicateur lumineux d'arrêt automatique | 13 Indication du niveau de remplissage maximal |
| 7 Cordon | 14 Semelle Microsteam400 |

F

POUR VOTRE SECURITE

Pour votre sécurité, cet appareil est conforme aux normes et réglementations applicables (Directives Basse Tension, Compatibilité Electromagnétique, Environnement ...).

Cet appareil n'est pas prévu pour être utilisé par des personnes (y compris les enfants) dont les capacités physiques, sensorielles ou mentales sont réduites, ou des personnes dénuées d'expérience ou de connaissance, sauf si elles ont pu bénéficier, par l'intermédiaire d'une personne responsable de leur sécurité, d'une surveillance ou d'instructions préalables concernant l'utilisation de l'appareil. Il convient de surveiller les enfants pour s'assurer qu'ils ne jouent pas avec l'appareil.

Attention! La tension de votre installation électrique doit correspondre à celle du fer (220-240V). Toute erreur de branchement peut causer un dommage irréversible au fer et annule la garantie.

Ce fer doit être obligatoirement branché sur une prise de courant avec terre. Si vous utilisez une rallonge, vérifiez qu'elle est de type bipolaire (10A) avec conducteur de terre.

Si le câble d'alimentation est endommagé, il doit être immédiatement remplacé par un Centre Service Agréé, afin d'éviter un danger.

L'appareil ne doit pas être utilisé s'il a chuté, s'il présente des dommages apparents, s'il fuit ou présente des anomalies de fonctionnement.

Ne démontez jamais votre appareil : faites-le examiner dans un Centre Service Agréé, afin d'éviter un danger.

Ne plongez jamais le fer dans l'eau!

Ne débranchez pas l'appareil en tirant sur le cordon. Débranchez toujours votre appareil : avant de le remplir ou de rincer le réservoir, avant de le nettoyer, après chaque utilisation.

* selon modèle

Ne laissez jamais l'appareil sans surveillance lorsqu'il est raccordé à l'alimentation électrique ; tant qu'il n'a pas refroidi environ 1 heure. La semelle du fer peut être très chaude : ne la touchez jamais et laissez toujours refroidir votre fer avant de le ranger. Votre appareil émet de la vapeur qui peut occasionner des brûlures, spécialement lorsque vous repassez sur un angle de votre table à repasser. Ne dirigez jamais la vapeur sur des personnes ou des animaux. Votre fer doit être utilisé et posé sur une surface stable. Lorsque vous posez votre fer sur son repose-fer, assurez-vous que la surface sur laquelle vous le posez est stable. Ce produit a été conçu pour un usage domestique uniquement. Pour tout usage inapproprié ou contraire aux instructions, la marque décline toute responsabilité et la garantie n'est plus valable.

Protection de l'environnement !

Votre appareil contient de nombreux matériaux valorisables ou recyclables. Confiez celui-ci dans un point de collecte ou à défaut dans un centre service agréé pour que son traitement soit effectué.



CONSERVEZ CES INSTRUCTIONS

AVANT LA PREMIÈRE UTILISATION

1 • Déballage

Sortez le fer de sa boîte et enlevez tous les autocollants.

IMPORTANT N'oubliez pas d'enlever la protection de la semelle (fig.1)!

2 • Quelle eau utiliser?

Utilisez de l'eau du robinet jusqu'à un degré de dureté de 17° dH (= dureté allemande) ou 3 mmol/l.

En cas d'une eau plus dure, nous recommandons un mélange de 50/50 d'eau du robinet et d'eau distillée.

IMPORTANT N'ajoutez rien au contenu du réservoir d'eau et n'utilisez pas l'eau des sèche-linges, l'eau parfumée ou adoucie, l'eau des réfrigérateurs, des batteries, des climatiseurs, de l'eau pure distillée ou de l'eau de pluie. Ces eaux contiennent des déchets organiques ou des éléments minéraux qui se concentrent avec la chaleur et peuvent provoquer des crachements, des coulures brunes ou un vieillissement prématuré de votre appareil.

3 • Mise en service

Branchez votre fer (fig.2) et mettez le thermostat (fig.3) sur **•••** pour le faire chauffer sans eau.

Il peut y avoir un léger dégagement de fumée et d'odeurs qui disparaîtra rapidement.

Débranchez votre fer (fig.4) et remplissez le réservoir (§ 4 Remplissez le réservoir).

Pour éliminer d'éventuels résidus, débranchez l'appareil et tenez le fer dans une position horizontale au-dessus d'un évier. Maintenez la commande de réglage de la vapeur sur la position SELF CLEAN : il y a une forte production de vapeur. Après quelques secondes, l'eau et la vapeur sortant de la semelle éliminent par rinçage les saletés de la chambre de vapeur (fig.5).

Réglez la commande de réglage de la vapeur sur la position **HIGH** après environ 1 minute. Rebranchez l'appareil et laissez-le chauffer de nouveau. Attendez l'évaporation de l'eau résiduelle. Débranchez l'appareil et laissez-le refroidir complètement.

UTILISATION

4 • Remplissez le réservoir



IMPORTANT Avant le remplissage du réservoir d'eau, débranchez toujours l'appareil et réglez la commande de réglage de la vapeur sur la position .

Tenez le fer à repasser en position oblique. Ouvrez l'orifice de remplissage (fig.6). Remplissez de l'eau jusqu'au repère max (fig.7). Fermez l'orifice de remplissage (fig.8). Vous pouvez mettre le fer de nouveau à l'horizontal.

5 • Réglez la température de repassage

Réglez la température de repassage avec la commande de thermostat en fonction du type de tissu que vous désirez repasser (fig.3).

Contrôle de la température*: Les voyants lumineux indiquent si la semelle est à la température choisie. Lorsque le voyant s'éteint (fig.9), la température désirée est atteinte, vous pouvez commencer à repasser.

Etiquette des tissus	Type de tissu	Thermostat
	Fibres synthétiques (viscose, polyester...)	•
	Soie, laine	••
	Coton, lin	•••

Contrôle électronique de la température*: Les voyants lumineux indiquent si la semelle est à la température choisie (fig.10).

JAUNE	La semelle est encore trop froide pour le type de tissu.
VERT	La semelle est à la bonne température pour le type de tissu.
ROUGE	La semelle est encore trop chaude pour le type de tissu.
AUTO-OFF	L'arrêt électronique automatique est activé.

IMPORTANT Le temps de refroidissement du fer est plus long que le temps de chauffe. Nous vous recommandons de commencer votre repassage par les tissus délicats à la température minimale. Pour des vêtements composés de différentes matières, choisissez la température adaptée au tissu le plus délicat.

CONSEILS Vaporisez toujours l'amidon sur l'envers du tissu à repasser.



6 • Repassez sans vapeur

Réglez la commande de réglage de la vapeur sur  (fig.11) et réglez la température en fonction du type de tissu (symboles •, ••, •••).

* selon modèle

7 • Repassez à la vapeur

A partir du réglage de température ** vous pouvez repasser avec de la vapeur.

La quantité de vapeur peut être réglée entre Smooth steam  (diffusion continue de vapeur douce) et High pressure steam  (fig.12). Pour le débit de vapeur High Pressure steam, nous recommandons de régler la température sur ***

8 • High Pressure steam

Votre fer est équipé du nouveau système High Pressure steam (fig.13). Cette technologie produit encore plus de vapeur pour permettre à la vapeur de pénétrer plus rapidement et plus amplement dans le tissu. Vous obtenez ainsi d'excellents résultats de repassage.

La vapeur est émise par jets discontinus. La pression peut faire un léger bruit, ceci ne représente pas un défaut technique!

9 • Jet de vapeur

(à partir du réglage de température **)

IMPORTANT Respectez un intervalle de 4 secondes entre chaque appui et attendez l'arrêt complet de l'émission de vapeur avant de reposer le fer sur le socle.

Appuyez sur la commande  pour produire un jet de vapeur puissant et éliminer les plis tenaces (fig.14).

10 • Jet de vapeur vertical

(à partir du réglage de température **)

CONSEILS Pour éviter de brûler les tissus délicats, ils doivent être présentés à environ 10 à 20 cm du fer.

Tenez le fer dans une position verticale et appuyez sur la commande  (fig.15) pour défroisser des vêtements suspendus, des tentures, etc.

IMPORTANT N'orientez jamais le jet de vapeur sur des personnes ou des animaux.

11 • Spray

Appuyez sur la commande  pour humecter les plis tenaces (fig.16).

12 • Système anti-gouttes*

Il empêche les fuites de gouttes d'eau par la semelle, si la température sélectionnée est trop basse.

13 • Arrêt électronique automatique à 3 positions*

Si votre appareil est allumé mais qu'il ne bouge pas, votre fer s'arrête automatiquement et le voyant d'arrêt automatique clignotera (fig.17):

- après 30 secondes si le fer repose sur la semelle ou s'il est posé sur le coté.
- après 8 minutes si le fer repose sur son socle.

APRÈS LE REPASSAGE

14 • Videz votre fer

Débranchez le fer (fig.4), videz l'eau résiduelle (fig.18) et réglez la commande de réglage de la vapeur sur  .

Ouvrez et fermez plusieurs fois la commande de réglage de la vapeur (fig.19) afin d'empêcher des dépôts de calcaire ou une obstruction de l'orifice d'écoulement dans la chambre de vapeur.

15 • Rangez votre fer

Laissez refroidir le fer avant de le ranger en position verticale sur le socle (fig.20).

IMPORTANT N'enroulez pas le cordon autour de la semelle chaude (fig.20).

ENTRETIEN ET NETTOYAGE

IMPORTANT Débranchez et laissez toujours refroidir le fer avant l'entretien ou le nettoyage.

16 • Système anti-calcaire

Votre fer à repasser contient une cartouche anti-calcaire, réduisant nettement la formation de calcaire. La durée de vie de votre fer à repasser est ainsi notablement accrue.

IMPORTANT N'utilisez jamais de produits anticalcaires, ils risquent d'endommager le revêtement de la chambre de vapeur et de détériorer le débit de vapeur

La cartouche anti-calcaire est un composant fixe du réservoir d'eau et il n'est pas nécessaire de la remplacer.

* selon modèle

17 • Self Clean (pour une durée de vie accrue)

La fonction d'auto nettoyage élimine par rinçage les saletés et les particules de calcaire éventuellement contenues dans la chambre de vapeur.

Remplissez le réservoir jusqu'au repère max. et chauffez le fer à repasser à la température max ***. Débranchez l'appareil et tenez le fer dans une position horizontale au-dessus d'un évier. Maintenez la commande de réglage de la vapeur sur la position SELF CLEAN (fig.5) : il y a une forte production de vapeur. Après quelques secondes, l'eau et la vapeur sortant de la semelle éliminent par rinçage les saletés et les particules de calcaire de la chambre de vapeur. Réglez la commande de réglage de la vapeur sur la position HIGH après environ 1 minute. Branchez le fer et laissez-le chauffer de nouveau. Attendez l'évaporation de l'eau résiduelle. Débranchez l'appareil et laissez-le refroidir complètement.

Lorsque la semelle est froide, essuyez-la avec un chiffon humide.

CONSEILS Procédez à un auto-nettoyage SELF CLEAN environ toutes les 2 semaines. En cas d'une eau fortement calcaire, faites un nettoyage hebdomadaire.

18 • Nettoyez votre fer

Essuyez l'appareil refroidi avec un chiffon ou avec une éponge humide. Éliminez les traces et les saletés sur la semelle avec un chiffon ou avec une éponge humide.

IMPORTANT N'utilisez jamais de produits de nettoyage et d'objets tranchants ou abrasifs pour nettoyer la semelle et les autres parties de l'appareil.

Si votre appareil est resté inutilisé pendant longtemps, utilisez la fonction SELF-CLEAN (voir § 17).

PROBLÈMES POSSIBLES

Problème	Cause	Solution
Le fer est branché, mais la semelle reste froide ou ne chauffe pas.	Pas d'alimentation de courant.	Contrôlez si la fiche est bien insérée dans la prise ou essayez de brancher l'appareil sur une autre prise.
	Réglage de la température trop basse.	Placez le thermostat sur la position souhaitée.
	L'arrêt électronique automatique est activé.	Bougez votre fer.

Le voyant de contrôle* s'allume et s'éteint.	Procédure normale.	Le voyant de contrôle* s'allume et s'éteint pour indiquer la phase d'échauffement. Dès que le voyant de contrôle de température* s'éteint ou que le voyant vert* s'allume, la température voulue est atteinte.
Les voyants lumineux jaune et rouge clignotent alternativement.	Cela provient d'un problème électronique.	Contactez un service après-vente officiel agréé ROWENTA.
Il n'y a pas de sortie de vapeur ou la quantité de vapeur sortante est insuffisante.	Commande de réglage de la vapeur est réglé sur la position  .	Placez la commande vapeur sur la position souhaitée.
	Pas assez d'eau dans le réservoir.	Remplissez le réservoir.
	Fonction anti-gouttes* active (§ 11).	Attendez jusqu'à ce que la semelle ait de nouveau atteint la température voulue.
La semelle est sale et peut faire des taches sur le tissu.	Résidus éventuels dans la chambre de vapeur/la semelle.	Procédez à un auto-nettoyage puis nettoyez votre fer.
	Utilisation d'additifs chimiques.	N'ajoutez pas d'additifs chimiques à l'eau contenue dans le réservoir et nettoyez votre fer.
	Utilisation d'eau distillée pure ou de l'eau déminéralisée.	Utilisez de l'eau du robinet pure ou un rapport de mélange de 1:1 composé d'eau du robinet et d'eau distillée et nettoyez votre fer.
	Utilisation d'amidon.	Vaporisez toujours l'amidon sur l'envers du tissu et nettoyez votre fer.
De l'eau sort de la semelle.	Température trop basse de la semelle et utilisation trop rapprochée de la commande vapeur.	Placez le thermostat sur la position souhaitée et espacez davantage les jets de vapeur.

Si vous n'arrivez pas à déterminer la cause d'un défaut, vous pouvez vous adresser à un service après-vente officiel agréé ROWENTA. Vous trouverez les adresses dans la liste du service après-vente jointe.

Vous trouverez d'autres conseils et astuces sur notre page d'accueil: www.rowenta.com.

Sous réserve de modifications !

* selon modèle