

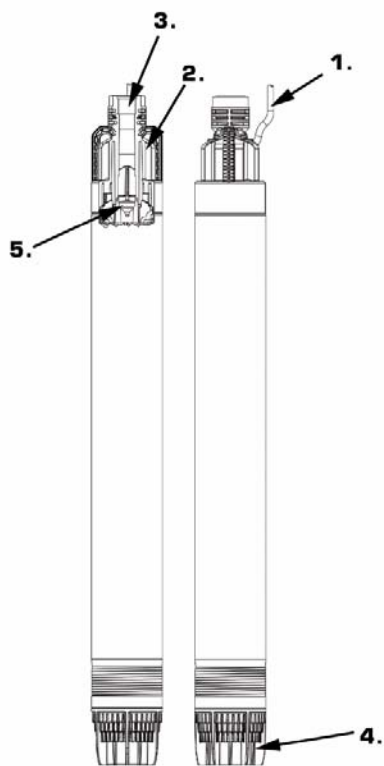







- GB** *Owner's manual*
- F** *Mode d'emploi et norme d'entretien*
- I** *Istruzioni per l'uso*
- D** *Gebrauchsanweisung*
- E** *Istrucciones para el uso*
- NL** *Gebruiksaanwijzing*
- SF** *Käyttöhje*
- P** *Uso e manutenção*
- S** *Bruksanvisning*
- RUS** *Инструкция по эксплуатации*
- CZ** *Návod na použití*
- SLO** *Navodila za uporabo*
- SK** *Návod na obsluhu*
- HR** *Upute za korištenje*
- SCG** *Uputstva za upotrebu*
- MK** *Упатство за употреба*











**Fig. A**

Volt 220-240/50Hz

	 $P_1$ W	 $H_{max}$ m	 $Q_{max}$ l/1'		 mm		 $g/m^3$
<b>4"/7</b>	750	55	60	7	2	1"	90
<b>4"/8</b>	1000	60	80	8	2	1"	90

Volt 115/60Hz

	 $P_1$ W	 $H_{max}$ Ft	 $Q_{max}$ gpm PSI		 mm		 $g/m^3$
<b>4"/7</b>	750 W 1/2Hp	180 Ft	18 gpm 80 PSI	7	2	1"	90
<b>4"/8</b>	1000 W 3/4Hp	200 Ft	23 gpm 87 PSI	8	2	1"	90

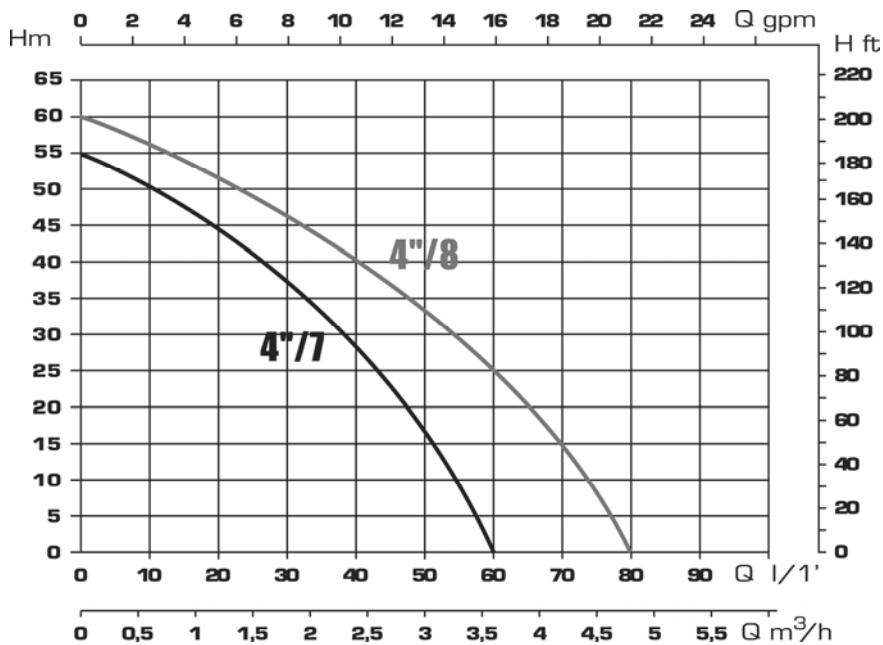

## 1. Introduction

- Before starting the pump, read the instructions carefully and observe the safety warnings in order to prevent accidents and ensure the perfect operation of the unit.
- Store the instructions in a safe location.
- For safety reasons, do not permit children or persons under the age of 16, or anyone who has not read this handbook or understood its contents, to handle or operate the pump.
- Strip away the protection film before using.

The following symbols are used in the instructions handbook:



### DANGER

This symbol refers to the working and operating procedures that must be carefully observed in order to prevent hazards to users and third parties.

### ! WARNING

This symbol refers to the information that must be observed in order to avoid damaging the unit.



### NOTE

This informative symbol refers to the technical requirements that must be observed.

## 2. Safety Measures



The pump may only be powered by an electrical system that complies with national installation regulations.



For safety reasons, make sure that the pump is powered via a differential switch whose nominal operating differential current does not exceed 30mA.



Make sure that the power outlet used to power the pump is properly connected to an efficient grounding system.



The mains power voltage and type of current required, as specified on the rating plate, must correspond to the characteristics of your electrical system.



The pump may be used for its intended purposes only (see 'USAGE' section).



Before starting the pump, make sure that:

1. Pump, power cable and plug are not damaged
2. Nobody is in contact with the water in which the pump is submerged.



Never operate a damaged pump.



Repairs may be performed by an authorized service centre only.



The pump may only be lifted and carried using the supplied rope and the appropriate rope slots.



Do not pull the power cable to unplug the pump.



In the event of a malfunction, disconnect the pump by gripping and pulling out the plug from the power outlet before you perform any maintenance or cleaning operations.



Protect the plug from humidity. The plug must be accessible when the pump is running.



Do not make any arbitrary modifications to the pump or tamper with it in any way.



Any extension cords must comply with the requirements of the DIN VDE standard 0620. Given the different provisions applicable to the safety of electric systems in different countries, make sure that the pump system, as concerns its intended use, is in accordance with current legislation.



### Overload protection

The pump is equipped with a thermal-amperometric motor protector. In case of motor overload, the motor protector shuts down the pump automatically. When the motor has cooled, the pump starts up again automatically. If the motor protector steps in, it is absolutely necessary to locate and eliminate the cause of the malfunction (see the TROUBLESHOOTING section).

## 3. Usage

### 3.1. Intended Applications

- This pump has been designed for private use in domestic environments, and specifically to pump soft water from wells, underground springs or storage tanks and to supply single sprinklers or irrigation systems.
- The pump may also be used in boreholes having a minimum internal diameter of 100mm.
- The pump is watertight and must be submerged in water (max. depth 15m).

- The pump is suitable for pumping the following liquids only:
  - a) Clear water;
  - b) Rain water.

### 3.2. *Forbidden Applications*

The pump is not suitable for pumping:

- a) Salt water;
- b) Liquid foods;
- c) Corrosive or chemical substances;
- d) Acid, flammable, explosive or volatile liquids;
- e) Liquids at a temperature exceeding 35°C;
- f) Sandy water or abrasive liquids;
- g) Sewage;
- h) Liquids containing textile materials or paper fragments.

## 4. Pump Description

### 4.1. *4" Submerged Pump (Fig. A)*

1. Power cable with plug
2. Rope slot
3. Delivery port/pipe coupling (F1")
4. Suction filter
5. Integrated non-return valve and capacitor.

## 5. Installation

### 5.1. Installing the Pipe



Do not install a non-return valve on the pump delivery side, as there is one already present inside the pump.

The non-return valve prevents the system from draining every time the pump stops.

- Attach the delivery pipe to the delivery port.
- Secure the power cable to the delivery pipe.
- Lower the pump into the well using the rope provided for this purpose.
- Secure the rope in such a manner that the weight of the pump is not borne by the delivery pipe or the power cable.

! The pump must be positioned at least one meter above the bottom of the well. Sand and other abrasive substances found in the pumped liquid will cause rapid deterioration of the pump and will reduce its efficiency.

! Before starting the pump, make sure that the delivery pipe is unobstructed.

! Never operate the pump with the delivery port closed.

### 6. Start-Up

- Insert the plug in the power outlet.

### 7. Switching Off the Pump

- Pull out the plug from the power outlet.

### 8. Recommendations/Maintenance

This pump does not require any particular maintenance operations.



**WARNING! ELECTRIC SHOCK HAZARD**  
Before proceeding to carry out any maintenance or cleaning operations (in case of malfunction), disconnect the pump from the power source.

All repair operations must be performed by an authorized service centre only.



If the power supply cable is damaged, it must be replaced by the Manufacturer or authorized service centre.

#### 8.1. *Precautions and Cleaning*

- After removing the pump from the water, drain it and rinse it with clean water.
- To clean the suction filter, use a jet of clean water, aiming it directly toward the fouled areas.
- If the turbines need replacement, take the pump to an authorized service centre.
- The pumped liquid may be contaminated by spills of the lubricant contained in the pump.

#### 8.2. *Frost Protection*

! Protect the pump and pipe from frost.  
If necessary, drain the pump and pipe and store them in a protected location.

**9. Troubleshooting**



Before performing any operations, read the following guide:

<b>Problem</b>	<b>Cause</b>	<b>Solution</b>
The pump's motor does not start or stops suddenly after a few seconds.	No power supply	Check the electrical connections.
	The thermal-amperometric motor protector has deactivated the pump due to overload.	Unplug the pump and clean it (see section 8.1. Precautions and Cleaning) Check the water temperature (max. 35° C)
	Solid particles have obstructed the suction filter	Unplug the pump and clean it (see section 8.1. Precautions and Cleaning)
The pump is running but no water is being delivered.	The pump is not sufficiently submerged	Lower the pump deeper in the water
	Clogged suction filter	Unplug the pump and clean it (see section 8.1. Precautions and Cleaning)
	There is no outflow of air because the delivery pipe is obstructed (it may be throttled)	Remove obstructions from delivery pipe
The flow rate is insufficient	Clogged suction filter	Unplug the pump and clean it (see section 8.1. Precautions and Cleaning)
	Diameter of external pipe is too small	Use a larger diameter pipe
	Too high head	Reduce the head
The pump is running but the delivery is suddenly reduced	Clogged suction filter	Unplug the pump and clean it (see section 8.1. Precautions and Cleaning)



**Warning!**

**All service operations on the electrical and hydraulic components must be performed by an authorized service centre.**

**10. Warranty**

Any part which is determined to be defective in material or workmanship will be repaired or replaced, at Manufacturer's option, during the warranty period established by the legislation in force in the Country where the product was purchased.

This warranty covers all products sold against defects in workmanship or materials, provided products have been used correctly according to the Manufacturer's instructions.

This warranty will be terminated in the following cases:

- Attempts have been made to repair the product
- The technical characteristics have been modified
- Non-original replacement parts have been used
- The product has been tampered with
- Unsuitable use, for example in industrial applications.

The following are not covered by this Warranty:

- Consumable parts.

Proof of purchase must be provided when applying for warranty service or repairs at an authorized service centre.

The manufacturer accepts no liability for any inaccuracies in the present booklet due to printing or copying errors. The manufacturer reserves the right to make any changes to the product he deems necessary or useful, without affecting its essential features.

## 1. Introduction

- Avant de mettre la pompe en marche, lire attentivement les instructions et suivre les recommandations qui y figurent afin de prévenir les accidents et d'assurer un parfait fonctionnement de l'appareil.
- Conserver les instructions dans un lieu sûr.
- Pour des raisons de sécurité, les enfants et les jeunes de moins de 16 ans et tous ceux qui n'ont pas lu le présent livret ou n'en ont pas compris le contenu ne doivent pas utiliser la pompe.
- Avant utilisation retirer le film protecteur.

Le livret d'instructions utilise les symboles suivants :



### DANGER

Ce symbole concerne les procédures de travail et de fonctionnement qui doivent être respectées attentivement pour éviter de faire courir des risques à l'utilisateur ou à d'autres personnes.

### ! ATTENTION

Ce symbole concerne les informations qui doivent être respectées pour éviter les dommages à l'appareil.



### NOTE

Ce symbole d'information concerne les conditions techniques qui doivent être respectées.

## 2. Mesures de sécurité



La pompe doit être actionnée exclusivement par une installation électrique conforme aux réglementations nationales pour l'installation.



Pour des raisons de sécurité, s'assurer que la pompe est alimentée à travers un interrupteur différentiel dont le courant différentiel de fonctionnement nominal ne dépasse pas 30 mA.



S'assurer que la prise de courant utilisée pour alimenter la pompe est correctement connectée à une mise à la terre efficace.



Les indications relatives à la tension de secteur et au type de courant figurant sur la plaquette signalétique doivent correspondre aux caractéristiques de votre installation électrique.



La pompe doit être utilisée uniquement pour l'utilisation à laquelle elle est destinée (voir paragraphe « UTILISATION »).



Avant la mise en service de la pompe, s'assurer que :

1. la pompe, le câble d'alimentation et la fiche ne sont pas endommagés.
2. personne n'est en contact avec l'eau dans laquelle est immergée la pompe.



Ne jamais actionner une pompe endommagée.



Les réparations doivent être effectuées exclusivement par un centre SAV autorisé.



La pompe doit être soulevée et transportée uniquement en utilisant la corde fournie ou les anneaux prévus pour la fixation de la corde.



Ne pas tirer sur le câble d'alimentation pour enlever la fiche de la prise de courant.



Déconnecter la pompe en enlevant la fiche du câble d'alimentation de la prise de courant, avant d'effectuer des interventions de maintenance et de nettoyage ou en cas d'anomalie.



Protéger la fiche contre l'humidité. La fiche doit être accessible quand la pompe est en marche.



Il est interdit d'effectuer toute variation ou modification arbitraire de la pompe.



Les éventuelles rallonges doivent être conformes aux prescriptions de la norme DIN VDE 0620. Étant donné les réglementations différentes en vigueur dans chaque pays en ce qui concerne la sécurité des installations électriques, s'assurer que l'installation, par rapport à l'utilisation à laquelle elle est destinée, est conforme aux normes locales.



Protection contre la surcharge

La pompe est munie d'un discontacteur de protection thermique-ampèremétrique. En cas de surcharge du moteur, le discontacteur éteint la pompe automatiquement. Après refroidissement du moteur la pompe se rallume automatiquement. Après l'intervention du discontacteur, il est absolument nécessaire d'en rechercher la cause et de l'éliminer (voir paragraphe ANOMALIES DE FONCTIONNEMENT).

### 3. Utilisation

#### 3.1. Applications prévues

- La pompe est un produit conçu pour l'utilisation privée dans un environnement domestique, en particulier pour prélever de l'eau douce limpide des puits, sources souterraines ou réservoirs et pour alimenter des irrigateurs individuels ou dans le cadre d'installations d'irrigation.
- La pompe peut être utilisée également dans des puits tubulaires avec un diamètre interne minimum de 100 mm.
- La pompe est étanche et doit être maintenue immergée dans l'eau (profondeur max. 15 m)
- La pompe est adaptée exclusivement au pompage des liquides suivants :
  - a) eau limpide;
  - b) eau de pluie.

#### 3.2 Applications interdites

La pompe n'est pas indiquée pour le pompage de :

- a) eau salée ;
- b) aliments liquides ;
- c) substances corrosives et chimiques ;
- d) liquides acides, inflammables, explosifs ou volatils ;
- e) liquides avec une température supérieure à 35°C ;
- f) eau sableuse ou liquides abrasifs ;
- g) eaux d'égout ;
- h) liquides contenant des fibres textiles ou des fragments de papier.

### 4. Description de la pompe

#### 4.1. Pompe immergée 4" (Fig. A)

1. Câble d'alimentation avec fiche
2. Anneau de fixation corde
3. Orifice de refoulement/raccord conduite (F1")
4. Crépine aspiration
5. Soupape anti-retour et condensateur intégrés

### 5. Installation

#### 5.1. Installer la conduite



Nous recommandons de ne pas installer de soupape anti-retour à la sortie de la pompe car il y en a déjà une à l'intérieur.

La soupape anti-retour évite que l'installation se vide à chaque arrêt de la pompe.

- Fixer le tuyau de refoulement à l'orifice de refoulement.
- Fixer le câble d'alimentation au tuyau de refoulement.

- Descendre la pompe dans le puits en utilisant la corde fournie.
- Fixer la corde de manière à éviter que le poids de la pompe porte sur le tube de refoulement ou sur le câble d'alimentation.

! Garantir que la pompe se trouve à au moins 1 m au-dessus du fond. Le sable ou autres substances abrasives présentes dans le liquide aspiré provoquent une détérioration rapide de la pompe et en réduisent les performances.

! Avant la mise en service, s'assurer que le tuyau de refoulement n'est pas obstrué.

! Ne jamais faire tourner la pompe avec la bride de refoulement fermée.

#### 6. Mise en marche

- Introduire la fiche dans la prise de courant.

#### 7. Éteindre la pompe

- Débrancher la fiche de la prise de courant.

#### 8. Recommandations/Maintenance

La présente pompe n'a pas besoin d'interventions particulières pour la maintenance.



ATTENTION ! RISQUE D'ÉLECTROCUTION.

Avant toute intervention de maintenance et d'entretien (ou en cas d'anomalie) débrancher la pompe.

Toute intervention de réparation doit être exécutée exclusivement par un service après-vente agréé.



Si le câble d'alimentation est endommagé, il doit être remplacé par le constructeur ou par son service après-vente.

#### 8.1. Précautions et lavage

- Après avoir retiré la pompe de l'eau, la vider et la rincer à l'eau propre.
- Pour nettoyer le filtre d'aspiration, utiliser un jet d'eau propre en l'orientant directement sur les zones sales.
- S'il se révèle nécessaire de remplacer les roues, il faut porter la pompe dans un centre SAV agréé.
- Le liquide pompé pourrait être contaminé par une fuite du lubrifiant présent à l'intérieur de la pompe.

#### 8.2. Protection contre le gel

! Protéger la pompe et la conduite contre le gel. En cas de besoin, vider la pompe et la conduite et la conserver dans un endroit à l'abri du gel.



## 9. Anomalies de fonctionnement



Avant d'effectuer toute intervention, consulter le tableau suivant :

Pannes	Causes	Remèdes
Le moteur de la pompe ne démarre pas ou s'arrête à l'improviste au bout de quelques instants.	Le courant ne passe pas	Contrôler les connexions électriques.
	L'interrupteur de sécurité thermique-ampèremétrique a désactivé la pompe suite à une surchauffe.	Débrancher la fiche et laver la pompe (voir 8.1. Précautions et lavage) Contrôler la température de l'eau (max. 35° C)
	Des particules solides ont obstrué la crépine d'aspiration	Débrancher la fiche et laver la pompe (voir 8.1. Précautions et lavage)
La pompe est en marche mais le liquide ne sort pas.	La pompe n'est pas suffisamment immergée	Immerger davantage la pompe dans l'eau
	La crépine d'aspiration est obstruée	Débrancher la fiche et laver la pompe (voir 8.1. Précautions et lavage)
	L'air ne sort pas parce que le tuyau de refoulement est bloqué (par exemple à cause d'un étranglement)	Libérer le tuyau de refoulement
Le débit n'est pas suffisant.	La crépine d'aspiration est obstruée	Débrancher la fiche et laver la pompe (voir 8.1. Précautions et lavage)
	Diamètre de la conduite extérieure trop petit	Utiliser un plus grand diamètre de la conduite extérieure
	Hauteur d'élévation trop élevée	Réduire la hauteur d'élévation
La pompe fonctionne mais le refoulement diminue brusquement.	La crépine d'aspiration est obstruée	Débrancher la fiche et laver la pompe (voir 8.1. Précautions et lavage)



**Attention !**  
Toute intervention sur les parties électriques et hydrauliques doit être effectuée par un centre SAV agréé.

## 10. Garantie

Tout vice de matériau ou de fabrication sera éliminé durant la période de garantie prévue par la loi en vigueur dans le pays d'achat du produit en procédant, à notre choix, à la réparation ou au remplacement.

Notre garantie couvre tous les défauts substantiels imputables à des vices de fabrication ou de matériau employé à condition que le produit ait été utilisé de manière correcte et conforme aux instructions.

La garantie ne s'applique plus dans les cas suivants :

- tentatives de réparation sur la pompe,
- modifications techniques de l'appareil,
- utilisation de pièces de rechange non originales,
- endommagement/actes de malveillance
- utilisation non appropriée, par ex. emploi industriel

Sont exclus de la garantie :

- pièces sujettes à usure rapide.

Pour toute demande d'intervention sous garantie, s'adresser à un centre de service après-vente agréé en présentant la preuve d'achat du produit.

Le Constructeur décline toute responsabilité concernant les éventuelles inexactitudes contenues dans ce livret, si elles sont dues à des erreurs d'imprimerie ou de transcription. Il se réserve le droit d'apporter aux produits toutes les modifications qu'il jugera nécessaires ou utiles, sans en compromettre les caractéristiques essentielles.

## 1. Introduzione

- Prima di mettere in funzione la pompa, leggere attentamente le istruzioni e seguire le avvertenze riportate al fine prevenire incidenti ed assicurare un perfetto funzionamento dell'apparecchio.
- Conservare le istruzioni in un luogo sicuro.
- Per motivi di sicurezza, bambini e giovani sotto i 16 anni e tutti coloro che non hanno preso visione del presente libretto o non ne hanno capito il contenuto non devono utilizzare la pompa.
- Prima dell'uso togliere la pellicola protettiva.

Nel libretto di istruzioni viene usata la seguente simbologia:



### PERICOLO

Questo simbolo riguarda le procedure di lavorazione e di funzionamento che devono essere rispettate attentamente per evitare pericoli all'utente o ad altre persone.

### ! ATTENZIONE

Questo simbolo riguarda le informazioni che devono essere rispettate per evitare danni all'apparecchio.



### NOTA

Questo simbolo informativo riguarda i requisiti tecnici che devono essere rispettati.

## 2. Misure di Sicurezza



La pompa deve essere azionata esclusivamente da un impianto elettrico conforme alle regole nazionali di installazione.



Per questioni di sicurezza, assicurarsi che la pompa sia alimentata mediante un interruttore differenziale la cui corrente differenziale di funzionamento nominale non sia superiore a 30mA.



Assicurarsi che la presa di corrente utilizzata per alimentare la pompa sia correttamente collegata ad un efficiente impianto di terra.



Le indicazioni relative alla tensione di rete e al tipo di corrente riportati in targhetta tecnica devono corrispondere alle caratteristiche del vostro impianto elettrico.



La pompa deve essere impiegata solamente per l'uso a cui è destinata (vedi paragrafo 'UTILIZZO').



Prima della messa in funzione della pompa, assicurarsi che:

1. pompa, cavo di alimentazione e spina non siano danneggiati
2. nessuna persona venga a contatto con l'acqua in cui è immersa la pompa.



Non azionare mai una pompa danneggiata.



Le riparazioni devono essere eseguite esclusivamente da un centro assistenza autorizzato.



La pompa deve essere sollevata e trasportata solamente utilizzando la corda in dotazione o le asole previste per il fissaggio della corda.



Non utilizzare il cavo di alimentazione per togliere la spina dalla presa di corrente.



Scollegare la pompa, togliendo la spina del cavo di alimentazione dalla presa di corrente, prima di effettuare interventi di manutenzione e pulizia o in caso di anomalia.



Proteggere la spina dall'umidità. La spina deve essere accessibile quando la pompa è in funzione.



È vietato effettuare qualsiasi variazione o modifica arbitraria alla pompa.



Eventuali prolunghie devono essere conformi a quanto disposto dalla normativa DIN VDE 0620. Viste le diverse disposizioni vigenti nei singoli paesi nell'ambito della sicurezza degli impianti elettrici, assicurarsi che l'impianto, relativamente al suo impiego, sia conforme alle normative in essere.



### Protezione da sovraccarico

La pompa è dotata di un salvatore termico-amperometrico. In caso di eventuale sovraccarico del motore, il salvatore spegne la pompa automaticamente. A raffreddamento avvenuto la pompa si riaccende automaticamente. Dopo

l'intervento del salvamatore è assolutamente necessario ricercarne la causa ed eliminarla (vedi paragrafo ANOMALIE DI FUNZIONAMENTO).

### 3. Utilizzo

#### 3.1. Applicazioni previste

- La pompa è un prodotto concepito per l'impiego privato in ambiente domestico specificatamente per prelevare acqua dolce chiara da pozzi, sorgenti sotterranee o serbatoi e per alimentare singoli irrigatori o impianti di irrigazione.
- La pompa può essere impiegata anche in pozzi tubolari con diametro interno minimo di 100mm.
- La pompa è a tenuta stagna e deve essere tenuta immersa nell'acqua (max. profondità 15m)
- La pompa è idonea esclusivamente per il pompaggio dei seguenti liquidi:
  - a) acqua chiara;
  - b) acqua piovana.

#### 3.2 Applicazioni vietate

La pompa non è idonea per il pompaggio di:

- a) acqua salata;
- b) alimenti liquidi;
- c) sostanze corrosive, chimiche;
- d) liquidi acidi, infiammabili, esplosivi o volatili;
- e) liquidi con temperatura superiore a 35°C.;
- f) acqua sabbiosa o liquidi abrasivi;
- g) liquame;
- h) liquidi contenenti materiali tessili o frammenti di carta.

### 4. Descrizione della Pompa

#### 4.1. Pompa Sommersa 4" (Fig. A)

1. Cavo di alimentazione con spina
2. Asola fissaggio corda
3. Bocca di mandata/attacco condotta (F1")
4. Filtro d'aspirazione
5. Valvola di non ritorno e condensatore integrati

### 5. Installazione

#### 5.1. Installare la condotta



Si raccomanda di non installare una valvola di non ritorno all'uscita della pompa poiché già presente al suo interno.

La valvola di non ritorno evita che l'impianto si svuoti ad ogni arresto della pompa.

- Fissare la tubazione di mandata alla bocca di mandata.
- Fissare il cavo di alimentazione alla tubazione di mandata.
- Calare la pompa nel pozzo mediante la corda in dotazione.

- Fissare la corda in modo da evitare che il peso della pompa gravi sul tubo di mandata o sul cavo di alimentazione.

! Garantire che la pompa disti dal fondo di almeno 1m. Sabbia o altre sostanze abrasive presenti nel liquido aspirato provocano un rapido deterioramento della pompa e ne riducono le prestazioni.

! Prima della messa in uso accertarsi che il tubo di mandata sia libero

! Non far mai lavorare la pompa con la bocca di mandata chiusa.

### 6. Messa in Funzione

- Inserire la spina nella presa di corrente.

### 7. Spegner la Pompa

- Disinserire la spina dalla presa di corrente.

### 8. Raccomandazioni/Manutenzione

La presente pompa non necessita di particolari interventi di manutenzione.



**ATTENZIONE! RISCHIO DI FOLGORAZIONE**

Prima di effettuare qualsiasi intervento di manutenzione e pulizia (o in caso di anomalia) scollegare la pompa dalla presa di corrente.

Qualsiasi intervento di riparazione deve essere eseguito esclusivamente da un centro assistenza autorizzato.



Se il cavo di alimentazione è danneggiato, esso deve essere sostituito dal Costruttore o dal suo servizio di assistenza tecnica.

#### 8.1. Precauzioni e pulizia

- Dopo aver tolto la pompa dall'acqua svuotarla e sciacquare con acqua pulita.
- Per pulire il filtro di aspirazione utilizzare un getto di acqua pulita indirizzandolo direttamente sulle zone sporche.
- Qualora sia necessario sostituire le turbine si raccomanda di portare la pompa presso un centro assistenza.
- Il liquido pompato potrebbe essere inquinato da una perdita del lubrificante presente all'interno della pompa.

#### 8.2. Protezione dal gelo

! Proteggere la pompa e la condotta dal gelo.

In caso di bisogno svuotare pompa e condotta e tenere in un luogo riparato dal gelo.

## 9. Anomalie di funzionamento



Prima di effettuare qualsiasi intervento, consultare il seguente specchietto:

Guasti	Cause	Soluzioni
Il motore della pompa non parte o si ferma improvvisamente dopo pochi istanti.	Non passa corrente.	Controllare le connessioni elettriche.
	L'interruttore termico-amperometrico di sicurezza ha disattivato la pompa per surriscaldamento.	Staccare la spina e pulire la pompa (vedi 8.1. Precauzioni e pulizia) Controllare la temperatura dell'acqua (max. 35° C).
	Particelle solide hanno ostruito il filtro di aspirazione.	Staccare la spina e pulire la pompa (vedi 8.1. Precauzioni e pulizia).
La pompa è in funzione ma il liquido non esce.	La pompa non è immersa sufficientemente .	Immergere la pompa più a fondo nell'acqua.
	Il filtro aspirante è ostruito	Staccare la spina e pulire la pompa (vedi 8.1. Precauzioni e pulizia).
	L'aria non fuoriesce perché il tubo di mandata è bloccato (per esempio strozzato).	Liberare il tubo di mandata.
La portata richiesta non è sufficiente.	Il filtro aspirante è ostruito.	Staccare la spina e pulire la pompa (vedi 8.1. Precauzioni e pulizia).
	Diametro della condotta esterna troppo piccola.	Utilizzare un diametro della condotta esterna più grande.
	Prevalenza troppo elevata.	Ridurre la prevalenza.
La pompa funziona ma la mandata diminuisce di colpo.	Il filtro aspirante è ostruito.	Staccare la spina e pulire la pompa (vedi 8.1. Precauzioni e pulizia).



**Attenzione!**  
Qualsiasi intervento sulle parte elettriche ed idrauliche deve essere effettuato da un centro assistenza autorizzato

## 10. Garanzia

Qualsiasi impiego di materiale difettoso o difetto di fabbricazione dell'apparecchio sarà eliminato durante il periodo di garanzia previsto dalla legge in vigore nel paese di acquisto del prodotto tramite, a nostra scelta, riparazione o sostituzione.

La nostra garanzia copre tutti difetti sostanziali imputabili a vizi di fabbricazione o di materiale impiegato nel caso in cui il prodotto sia stato adoperato in modo corretto e conforme alle istruzioni.

La garanzia decade nei seguenti casi:

- Tentativi di riparazione sull'apparecchio
- Modifiche tecniche dell'apparecchio
- Impiego di ricambi non originali
- Manomissione
- Impiego non appropriato, per esempio impiego industriale.

Sono esclusi dalla garanzia:

- Particolari di rapida usura

In caso di richiesta di garanzia, rivolgersi ad un centro di assistenza tecnica autorizzato con la prova di acquisto del prodotto.

Il Costruttore declina ogni responsabilità per le possibili inesattezze contenute nel presente opuscolo, se dovute ad errori di stampa o di trascrizione. Si riserva il diritto di apportare ai prodotti quelle modifiche che riterrà necessarie od utili, senza pregiudicarne le caratteristiche essenziali.

## 1. Einleitung

- Die Anweisungen vor der Inbetriebsetzung der Pumpe aufmerksam lesen und die angegebenen Hinweise befolgen, um Umfällen vorzubeugen und einen einwandfreien Betrieb des Geräts zu gewährleisten.
- Die Anweisungen an einem sicheren Ort aufbewahren.
- Aus Sicherheitsgründen dürfen Kinder und Jugendliche unter 16 Jahre sowie alle, die das vorliegende Heft nicht zur Kenntnis genommen oder seinen Inhalt nicht verstanden haben, die Pumpe nicht benutzen.
- Vor Gebrauch Schutzfolie abziehen.

In den Anweisungen sind folgende Symbole angewendet:



### GEFAHR

Dieses Symbol betrifft die Arbeits- und Betriebsverfahren, die genau befolgt werden müssen, um Gefahren für den Benutzer oder Dritte zu vermeiden.

### ! ACHTUNG

Dieses Symbol betrifft Informationen, die befolgt werden müssen, um Schäden am Gerät vermeiden.



### ANMERKUNG

Diese Information bezieht sich auf technische Anforderungen, die beachtet werden müssen.

## 2. Sicherheitsmaßnahmen



Die Pumpe darf ausschließlich über eine elektrische Anlage betätigt werden, die mit den nationalen Installationsvorschriften konform ist.



Aus Sicherheitsgründen muss sichergestellt werden, dass die Pumpe über einen Differentialschalter gespeist ist, dessen Nenn-differentialstrom nicht über 30mA ist.



Sicher stellen, dass die zur Speisung der Pumpe benutzte Steckdose korrekt mit einer effizienten Erdungsanlage verbunden ist.



Die Angaben auf dem technischen Datenschild über die Netzspannung und den Stromtyp müssen mit den Merkmalen Ihrer elektrischen Anlage übereinstimmen.



Die Pumpe darf nur für den vorgesehenen Einsatzzweck benutzt werden (siehe Par. „BENUTZUNG“).



Vor der Inbetriebsetzung der Pumpe ist sicher zu stellen, dass:

1. Pumpe, Versorgungskabel und Stecker nicht beschädigt sind
2. niemand mit dem Wasser in Berührung kommt, in das die Pumpe eingetaucht ist.



Niemals eine beschädigte Pumpe in Betrieb nehmen.



Reparaturen dürfen ausschließlich von einer autorisierten Kundendienststelle ausgeführt werden.



Die Pumpe darf nur an dem mitgelieferten Seil oder den zur Befestigung des Seils vorgesehenen Schlitzen gehoben und befördert werden.



Den Stecker nicht am Versorgungskabel aus der Steckdose ziehen.



Die Pumpe vor Wartungs- und Reinigungsarbeiten oder im Störfall vom Stromnetz abtrennen, indem der Stecker des Versorgungskabels aus der Steckdose gezogen wird.



Den Stecker vor Feuchtigkeit schützen. Der Stecker muss bei in Betrieb stehender Pumpe zugänglich sein.



Die Durchführung willkürlicher Variationen oder Änderungen an der Pumpe ist untersagt.



Eventuelle Verlängerungen müssen die DIN VDE 0620 Bestimmung berücksichtigen. Angesichts der Verschiedenartigkeit der in den einzelnen Ländern geltenden Sicherheitsvorschriften für elektrische Anlagen muss sichergestellt werden, dass der Anschluss der Pumpe an die elektrische Anlage den im jeweiligen Land geltenden Vorschriften entspricht.



### Überlastschutz

Die Pumpe ist mit einem Wärme- und Überspannungsschutz ausgestattet. Im Falle einer eventuellen Überlastung des Motors schaltet der Schutzschalter die Pumpe automatisch aus. Nach erfolgter Abkühlung wird die Pumpe selbsttätig wieder einschalten. Nach einer Auslösung des Motorschutzschalters muss die Ursache der

Auslösung gefunden und beseitigt werden (siehe Paragraph BETRIEBSSTÖRUNGEN).

### 3. Benutzung

#### 3.1. Vorgesehene Anwendungen

- Die Pumpe ist ein Produkt, das für die Anwendung durch Private im Haushalt entwickelt wurde, insbesondere um klares Süßwasser aus Brunnen, unterirdischen Quellen oder Behältern zu entnehmen und um einzelne Bewässerungsapparate oder Bewässerungsanlagen zu speisen.
- Die Pumpe kann auch in runden Brunnen mit Innendurchmesser von min. 100 mm angewendet werden.
- Die Pumpe ist dicht und muss ins Wasser eingetaucht bleiben (max. 15 m Tiefe).
- Die Pumpe eignet sich ausschließlich zum Pumpen folgender Flüssigkeiten:
  - a) klares Wasser;
  - b) Regenwasser.

#### 3.2. Verbotene Anwendungen

Die Pumpe ist nicht geeignet zum Pumpen von:

- a) Salzwasser;
- b) Flüssignahrung;
- c) korrosiven Stoffen, Chemikalien;
- d) Flüssigsäuren, entzündbaren, explosiven oder flüchtigen Stoffen;
- e) Flüssigkeiten mit Temperatur über 35°C;
- f) sandigem Wasser oder abschleifenden Flüssigkeiten;
- g) Jauche;
- h) Flüssigkeiten, die Stoff-, Gewebe- oder Papierteilchen enthalten.

### 4. Beschreibung der Pumpe

#### 4.1. Tauchpumpe 4" (Bild A)

1. Versorgungskabel mit Stecker
2. Schlitz zum Befestigen des Seils
3. Auslassöffnung/Leistungsanschluss (F1")
4. Einlassfilter
5. Rückschlagventil und Kondensator (eingebaut)

### 5. Installation

#### 5.1. Installation der Leitung



Wichtig: kein Rückschlagventil am Auslass der Pumpe installieren, da dieses bereits in der Pumpe vorhanden ist.

Das Rückschlagventil verhindert, dass sich die Anlage bei jedem Ausschalten der Pumpe entleert.

- Die Auslassleitung an der Auslassöffnung befestigen.

- Das Versorgungskabel an der Auslassleitung befestigen.
- Die Pumpe mit Hilfe des mitgelieferten Seils in den Brunnen herunterlassen.
- Das Seil so befestigen, dass das Gewicht der Pumpe nicht auf dem Auslassrohr oder dem Versorgungskabel liegt.

! Sicher stellen, dass die Pumpe mindestens 1m Abstand vom Boden hat. Sand oder andere abschleifende Stoffe in der angesaugten Flüssigkeit verursachen eine schnelle Beschädigung der Pumpe und verringern ihre Leistungen.

! Vor der Inbetriebsetzung ist sicher zu stellen, dass das Auslassrohr frei ist.

! Die Pumpe niemals mit geschlossener Auslassöffnung funktionieren lassen.

#### 6. Inbetriebsetzung

- Den Stecker in die Steckdose stecken.

#### 7. Ausschalten der Pumpe

- Den Stecker aus der Steckdose ziehen.

#### 8. Wichtige Hinweise / Wartung

Die vorliegende Pumpe bedarf keiner besonderer Wartungsarbeiten.



**ACHTUNG! STROMSCHLAGGEFAHR**

Die Pumpe vor Wartungs- und Reinigungsarbeiten oder im Störfall von der Steckdose trennen.

Reparaturen dürfen ausschließlich von einer autorisierten Kundendienststelle ausgeführt werden.



Ein beschädigtes Versorgungskabel muss vom Hersteller oder dessen technischem Service ausgewechselt werden.

#### 8.1. Vorsichtsmaßnahmen und Reinigung

- Nachdem die Pumpe aus dem Wasser genommen ist, muss sie entleert und mit sauberem Wasser ausgespült werden.
- Den Einlassfilter mit sauberem Wasserstrahl reinigen; den Wasserstrahl direkt auf die verschmutzten Stellen richten.
- Sollte ein Ersatz der Turbinen erforderlich sein, muss die Pumpe zu einer Kundendienststelle gebracht werden.
- Die gepumpte Flüssigkeit könnte durch Schmiermittelleckagen in der Pumpe verunreinigt werden.

#### 8.2. Frostschutz

! Pumpe und Leitung vor Frost schützen.

Pumpe und Leitung bei Bedarfsfall ausleeren und an einem vor Frost geschützten Ort aufbewahren.

## 9. Betriebsstörungen



Vor Arbeiten auf folgende Tabelle Bezug nehmen:

Defekte	Ursachen	Lösungen
Pumpenmotor startet nicht oder hält gleich danach plötzlich an	Kein Strom	Elektrische Anschlüsse überprüfen.
	Wärme- und Überspannungsschutzschalter hat die Pumpe wegen Übertemperatur deaktiviert.	Stecker ziehen und Pumpe reinigen (siehe 8.1 Vorsichtsmaßnahmen und Reinigung) Wassertemperatur kontrollieren (max. 35° C)
	Einlassfilter durch Festteilchen verstopft	Stecker ziehen und Pumpe reinigen (siehe 8.1 Vorsichtsmaßnahmen und Reinigung)
Pumpe funktioniert, aber keine Flüssigkeit tritt aus	Pumpe nicht genügend eingetaucht	Pumpe tiefer ins Wasser tauchen
	Einlassfilter verstopft	Stecker ziehen und Pumpe reinigen (siehe 8.1 Vorsichtsmaßnahmen und Reinigung)
	Keine Luft tritt aus, weil das Auslassrohr blockiert ist (zum Beispiel abgedrosselt)	Auslassrohr frei machen
Verlangte Leistung nicht ausreichend	Einlassfilter verstopft	Stecker ziehen und Pumpe reinigen (siehe 8.1 Vorsichtsmaßnahmen und Reinigung)
	Durchmesser der Außenleitung zu klein	Größeren Außenleitungsdurchmesser benutzen
	Zu große Förderhöhe	Förderhöhe reduzieren
Pumpe funktioniert, aber gelieferte Auslassmenge verringert sich plötzlich	Einlassfilter verstopft	Stecker ziehen und Pumpe reinigen (siehe 8.1 Vorsichtsmaßnahmen und Reinigung)



**Achtung!**  
Arbeiten an elektrischen und hydraulischen Teilen dürfen ausschließlich von einer autorisierten Kundendienststelle ausgeführt werden.

## 10. Garantie

Jede Art von Material- oder Herstellungsfehler wird während der von den, in dem Land, in dem das Produkt erworben wurde, geltenden Gesetzen vorgesehenen Garantielaufzeit, durch von uns festgelegte Reparatur- und Erneuerungsarbeiten behoben.

Unsere Garantie deckt alle auf Herstellungs- oder Materialfehler zurückführbaren Schäden, vorausgesetzt das Produkt wurde ordnungsgemäß und den Anleitungen entsprechend eingesetzt.

In den folgenden Fällen erlöscht die Garantie:

- bei Versuchen, die Anlage selbst zu reparieren;
- wenn technische Änderungen an der Anlage vorgenommen wurden;
- wenn nichtoriginale Ersatzteile eingesetzt wurden;
- bei fehlerhafter Bedienung der Anlage;
- bei einer Verwendung, für die die Anlage nicht geeignet ist, z.B. industrielle Verwendung.

Von der Garantie ausgeschlossen sind:

- Verschleisssteile.

In Anspruchnahme der Garantie wende man sich (mit Verkaufsbeleg) an ein autorisiertes Kundendienst-Center.

Der Hersteller haftet in keiner Weise für mögliche beim Druck oder bei der Abschrift entstandene Ungenauigkeiten in diesem Text. Wir behalten uns jedwede Art von von uns für erforderlich oder nützlich gehaltenen Änderungen an diesem Produkt, die dessen wesentlichen Eigenschaften nicht beeinträchtigen, vor.

## 1. Introducción

- Antes de poner en funcionamiento la bomba, lea detenidamente las instrucciones y respete las advertencias indicadas, a fin de prevenir accidentes y asegurar un funcionamiento perfecto del equipo.
- Conserve las instrucciones en un lugar seguro.
- Por razones de seguridad, los niños y jóvenes por debajo de 16 años y quienes no hayan leído este manual, o no hayan entendido su contenido, no deben utilizar la bomba.
- Quitar film protector antes de usar.

En el manual de instrucciones se utilizan los siguientes símbolos:



### PELIGRO

Este símbolo se refiere a los procesos de trabajo y de funcionamiento que deben respetarse escrupulosamente para evitar peligros al usuario o a otras personas.

### ! ATENCIÓN

Este símbolo se refiere a las informaciones que deben respetarse para no averiar el equipo.



### NOTA

Este símbolo informativo se refiere a los requerimientos técnicos que deben respetarse.

## 2. Medidas de Seguridad



La bomba debe ser accionada exclusivamente por una instalación eléctrica conforme a las normas nacionales de instalación.



Por razones de seguridad, asegúrese de que la bomba esté alimentada mediante un interruptor diferencial, cuya corriente diferencial de funcionamiento nominal no supere 30mA.



Asegúrese de que el tomacorriente utilizado para alimentar la bomba esté conectado correctamente a una instalación de tierra eficaz.



Las indicaciones acerca de la tensión de red y del tipo de corriente indicados en la placa de características deben coincidir con las características de la instalación eléctrica.



La bomba debe emplearse solamente para el uso previsto (véase párrafo 'UTILIZACIÓN').



Antes de poner la bomba en funcionamiento, asegúrese de que:

1. la bomba, el cable de alimentación y el enchufe no estén averiados
2. ninguna persona tenga contacto con el agua donde está sumergida la bomba.



Nunca accione una bomba averiada.



Las reparaciones deben ser llevadas a cabo por un centro de asistencia autorizado.



La bomba debe levantarse y transportarse solamente utilizando la cuerda de suspensión entregada, o las argollas previstas para fijar la cuerda.



No tire del cable de alimentación para quitar el enchufe del tomacorriente.



Desconecte la bomba, quitando el enchufe del cable de alimentación del tomacorriente, antes de llevar a cabo el mantenimiento y limpieza o en caso de desperfecto.



Proteja el enchufe de la humedad. El enchufe debe ser accesible cuando la bomba está en funcionamiento.



Está prohibido efectuar cualquier variación o modificación arbitraria de la bomba.



Los cables prolongadores deben responder a la normativa DIN VDE 0620. Considerando que en cada país hay disposiciones diferentes en materia de seguridad de instalaciones eléctricas, controle que la instalación cumpla con las normativas vigentes.



Protección contra sobrecarga

La bomba incorpora un interruptor térmico amperimétrico. De producirse una sobrecarga del motor, el interruptor apaga automáticamente la bomba. Una vez enfriado, la bomba se enciende de nuevo automáticamente. Cuando interviene el interruptor es necesario buscar la causa que produjo su desconexión y eliminarla (véase párrafo PROBLEMAS DE FUNCIONAMIENTO).



### 3. Utilización

#### 3.1. Aplicaciones previstas

- La bomba es un producto concebido para su empleo particular, en un ambiente doméstico, específicamente para elevar agua dulce limpia de pozos, surgentes subterráneas y depósitos, y para alimentar aspersores y sistemas de riego.
- La bomba puede emplearse también en pozos tubulares con diámetro interior mínimo de 100 mm.
- La bomba es estanca y debe mantenerse sumergida en el agua (Profundidad máx. 15 m)
- La bomba es idónea exclusivamente para bombear los siguientes líquidos:
  - a) agua limpia;
  - b) agua de lluvia.

#### 3.2. Aplicaciones prohibidas

La bomba no es idónea para bombear:

- a) agua salobre;
- b) alimentos líquidos;
- c) sustancias corrosivas, químicas;
- d) líquidos ácidos, inflamables, explosivos o volátiles;
- e) líquidos con temperatura superior a 35°C.;
- f) agua arenosa o líquidos abrasivos;
- g) aguas negras;
- h) líquidos que contengan materiales textiles o fragmentos de papel.

### 4. Descripción de la bomba

#### 4.1. Bomba sumergida 4" (Dibujo A)

1. Cable de alimentación con enchufe
2. Argolla para fijación de la cuerda
3. Boca de impulsión/conexión tubería (F1")
4. Filtro de aspiración
5. Válvula antirretorno y condensador integrados

### 5. Instalación

#### 5.1. Instalación del tubo



Se aconseja no instalar una válvula antirretorno en la impulsión de la bomba, porque ya está montada en su interior. La válvula antirretorno evita que la instalación se vacíe cada vez que se detiene la bomba.

- Fije la tubería de impulsión en la boca de impulsión.
- Fije el cable de alimentación a la tubería de impulsión.
- Baje la bomba en el pozo utilizando la cuerda suministrada.

- Fije la cuerda procurando evitar que el peso de la bomba cargue sobre el tubo de impulsión o sobre el cable de alimentación.

! Garantice que la bomba que a 1 m del fondo del pozo. La arena u otras sustancias abrasivas presentes en el líquido aspirado provocan un rápido deterioro de la bomba y reducen sus rendimientos.

! Antes de utilizar la bomba controle que el tubo de impulsión esté libre.

! Nunca haga funcionar la bomba con la boca de salida cerrada.

### 6. Puesta en Funcionamiento

- Conecte el enchufe al tomacorriente.

### 7. Apagado de la Bomba

- Desconecte el enchufe del tomacorriente.

### 8. Consejos/ Mantenimiento

Esta bomba no necesita trabajos de mantenimiento especiales.



¡ATENCIÓN! PELIGRO DE ELECTROCUCIÓN

Antes de llevar a cabo el mantenimiento y la limpieza (o en caso de desperfecto) desconecte la bomba del tomacorriente.

Cualquier trabajo de reparación debe ser llevado a cabo por un centro de asistencia técnica autorizado.



Si el cable de alimentación estuviera arruinado, hágalo sustituir por el Fabricante o por el Servicio de asistencia técnica.

#### 8.1. Precauciones y limpieza

- Tras haber extraído la bomba del agua, vacíela y lávela con agua limpia.
- Para limpiar el filtro de aspiración, utilice un chorro de agua limpia, dirigiéndolo directamente hacia las zonas sucias.
- Si tuviera que sustituir las turbinas, lleve la bomba a un centro de asistencia.
- El líquido bombeado podría estar contaminado por una pérdida del lubricante en el interior de la bomba.

#### 8.2. Protección contra la congelación



Proteja la bomba y el tubo contra la congelación.

De ser oportuno, vacíe la bomba y el tubo y guárdelos en un lugar amparado del frío.

## 9. Problemas de funcionamiento



Antes de llevar a cabo cualquier operación, consulte la siguiente lista:

Averías	Causas	Soluciones
El motor de la bomba no arranca o se detiene de imprevisto transcurridos unos pocos instantes	No pasa corriente	Controle las conexiones eléctricas.
	El interruptor térmico amperimétrico de seguridad ha desactivado la bomba por recalentamiento.	Desenfuche la bomba y límpiela (véase 8.1. Precauciones y limpieza) Controle la temperatura del agua (máx. 35° C)
	Unas partículas sólidas obstruyeron el filtro de aspiración	Desenfuche la bomba y límpiela (véase 8.1. Precauciones y limpieza)
La bomba está funcionando, pero no sale líquido	La bomba no está lo suficientemente sumergida	Sumerja la bomba más a fondo en el agua
	El filtro aspirante está obstruido	Desenfuche la bomba y límpiela (véase 8.1. Precauciones y limpieza)
	No sale aire porque el tubo de impulsión está bloqueado (por ejemplo aplastado)	Libere el tubo de impulsión
El caudal no es suficiente	El filtro aspirante está obstruido	Desenfuche la bomba y límpiela (véase 8.1. Precauciones y limpieza)
	Diámetro del tubo externo demasiado pequeño	Utilice un conducto exterior con diámetro más grande
	Altura de elevación muy alta	Reduzca la altura de elevación
La bomba funciona, pero la impulsión disminuye de golpe	El filtro aspirante está obstruido	Desenfuche la bomba y límpiela (véase 8.1. Precauciones y limpieza)



**¡Atención!**  
Cualquier operación sobre los componentes eléctricos e hidráulicos debe ser efectuado por un centro de asistencia autorizado.

## 10. Garantía

Los defectos de materiales o vicios de fabricación que pudiera presentar el aparato se eliminarán durante el período de garantía previsto por la ley vigente en el país de compra del producto, por medio de reparación o sustitución, a nuestra discreción.

Nuestra garantía cubre todos los defectos substanciales imputables a vicios de fabricación o de material empleado, siempre que el producto haya sido utilizado de manera correcta y conforme a las instrucciones.

La garantía caduca en los siguientes casos:

- tentativas de reparación del aparato,
- modificaciones técnicas del aparato,
- empleo de recambios no originales,
- alteración,
- empleo inadecuado, por ejemplo empleo industrial.

Quedan excluidos de la garantía:

- piezas sujetas a desgaste rápido.

Para utilizar la garantía, diríjase a un centro de asistencia técnica autorizado con el comprobante de compra del producto.

El fabricante no se considera responsable de posibles inexactitudes presentes en este folleto, tanto debidos a errores de impresión como de transcripción. El fabricante se reserva el derecho de modificar el producto según lo considere necesario o útil, sin alterar sus características esenciales.

## 1. Inleiding

- Voordat u de pomp in bedrijf gaat stellen dient u aandachtig de aanwijzingen te lezen en de aanbevelingen op te volgen teneinde ongevallen te voorkomen en een perfecte werking van het apparaat te waarborgen.
- Bewaar deze aanwijzingen op een veilige plaats.
- Om veiligheidsredenen mogen kinderen en jongeren onder de 16 jaar evenals iedereen die dit boekje niet gelezen of de inhoud daarvan niet begrepen heeft, de pomp niet gebruiken.
- Verwijder voor het gebruik de beschermingsfolie.

In dit boekje met aanwijzingen worden onderstaande symbolen gebruikt:



### GEVAAR

Dit symbool heeft betrekking op werk- en functioneringsprocedures welke nauwkeurig opgevolgd dienen te worden om risico's voor de gebruiker en andere mensen te vermijden.

### ! LET OP

Dit symbool heeft betrekking op de informatie die opgevolgd moet worden om schade aan het apparaat te voorkomen.



### N.B.

Dit symbool met het informatieteken heeft betrekking op de technische eisen waaraan voldaan moet worden.

## 2. Veiligheidsmaatregelen



De pomp mag uitsluitend aangedreven worden door een elektrische installatie die conform de nationale installatieregels is.



Om veiligheidsredenen dient u zich ervan te vergewissen dat er op de stroomtoevoer naar de pomp een stroomonderbreker aanwezig is waarvan de nominale differentiaalstroom niet meer dan 30mA bedraagt.



Vergewis u ervan dat het stopcontact dat gebruikt wordt om de pomp van stroom te voorzien correct geaard is.



De aanwijzingen met betrekking tot de netspanning en het soort stroom die u op het machineplaatje vindt, moeten overeenkomen met de gegevens van uw elektriciteitsinstallatie.



De pomp mag alleen gebruikt worden voor die toepassingen waarvoor zij bestemd is (zie paragraaf 'GEBRUIK').



Voordat u de pomp in bedrijf stelt dient u zich van het volgende te vergewissen:

1. pomp, netkabel en stekker zijn niet beschadigd
2. niemand komt in aanraking met het water waarin de pomp is gedompeld.



Zet nooit een beschadigde pomp aan.



Reparatiewerkzaamheden mogen uitsluitend door een erkend servicecentrum uitgevoerd worden.



De pomp mag alleen opgetild en vervoerd worden door het meegeleverde koord of de voor bevestiging van het koord te gebruiken ogen te gebruiken.



Trek niet aan de netkabel om de stekker uit het stopcontact te halen.



Koppel de pomp af door de stekker van de netkabel uit het stopcontact te halen, voordat u onderhouds- of schoonmaakwerkzaamheden gaat uitvoeren of in geval van storingen.



Bescherm de stekker tegen vocht. De stekker moet bereikbaar zijn wanneer de pomp in werking is.



Het is verboden enige wijziging of onrechtmatige verandering aan de pomp aan te brengen.



Eventuele verlengkabels moeten in overeenstemming zijn met de voorschriften van norm DIN VDE 0620. Met het oog op de verschillende regelgeving in de verschillende landen op het gebied van de veiligheid van elektrische installaties, dient u zich ervan te vergewissen dat de installatie, voor wat de toepassing ervan, conform de van kracht zijnde voorschriften is.



Beveiliging tegen overbelasting

De pomp is voorzien van een thermo-ampere-metrische beveiliging. In geval van een eventuele overbelasting van de motor, laat de motorbeveiliging de pomp automatisch stoppen.

Na afkoeling gaat de pomp weer automatisch aan. Na tussenkomst van de motorbeveiliging is het absoluut noodzakelijk de oorzaak daarvan op te sporen en weg te nemen (zie paragraaf Storingen in de werking van de pomp).

### 3. Gebruik

#### 3.1. Toepassingen

- De pomp is een product dat ontwikkeld is voor particulier gebruik in en rondom de woning specifiek om helder zoet water op te pompen uit putten, ondergrondse bronnen of reservoirs en om afzonderlijke watersproeiers of irrigatie-installaties van water te voorzien.
- De pomp mag ook in buisvormige putten gebruikt worden waarvan de binnendiameter minimaal 100mm bedraagt.
- De pomp is waterdicht en moet in het water blijven (max. diepte 15m).
- De pomp is uitsluitend geschikt voor het verpompen van de volgende vloeistoffen:
  - a) helder water;
  - b) regenwater.

#### 3.2. Verboden toepassingen

De pomp is niet geschikt voor het verpompen van:

- a) zout water;
- b) vloeibare levensmiddelen;
- c) bijtende chemische stoffen;
- d) zure, brandbare, explosieve of vluchtige vloeistoffen;
- e) vloeistoffen met een temperatuur boven de 35°C.;
- f) zandhoudend water of schurende vloeistoffen;
- g) rioolwater;
- h) vloeistoffen met textielresten of stukjes papier.

### 4. Beschrijving van de pomp

#### 4.1. Onderwaterpomp 4" (afb. A)

1. Netkabel met stekker
2. Oog bevestiging koord
3. Persopening / aansluiting leiding (F1")
4. Aanzuigfilter
5. Geïntegreerde terugslagklep en condensator

### 5. Installatie

#### 5.1. Installatie van de leiding



Het is raadzaam geen terugslagklep aan de uitgang van de pomp te installeren, omdat er al één binnen in de pomp is. De terugslagklep voorkomt dat de installatie bij elke stop van de pomp leeg loopt.

- Bevestig de persleiding aan de persopening.

- Bevestig de netkabel aan de persleiding.
- Laat de pomp met behulp van het meegeleverde koord in de put zakken.
- Bevestig het koord zo dat het gewicht van de pomp niet op de persleiding of op de netkabel komt te rusten.

! Zorg ervoor dat de pomp zich op een hoogte van tenminste 1 m boven de bodem bevindt. Zand of andere schurende stoffen die in de aangezogen vloeistof aanwezig zijn hebben een snelle slijtage van de pomp ten gevolge en verminderen de prestaties ervan.

! Voordat u de pomp gaat gebruiken dient u zich ervan te vergewissen dat de persleiding vrij is.

! Laat de pomp nooit werken terwijl de persopening gesloten is.

### 6. Inbedrijfstelling

- Steek de stekker in het stopcontact.

### 7. Uitzetten van de pomp

- Haal de stekker uit het stopcontact.

### 8. Aanbevelingen/ Onderhoud

Deze pomp vereist geen bijzonder onderhoud.



LET OP! GEVAAR VOOR ELEKTRISCHE SCHOK

Voordat u met onderhouds- of schoonmaakwerkzaamheden gaat beginnen (in geval van storingen) dient u de pomp van de stroomtoevoer los te koppelen.

De reparatiewerkzaamheden dienen allemaal uitsluitend door een erkend servicecentrum uitgevoerd te worden.



Als de voedingskabel beschadigd is, dient deze door de fabrikant of door de technische servicedienst daarvan vervangen te worden.

#### 8.1. Voorzorgsmaatregelen en schoonmaken

- Na de pomp uit het water gehaald te hebben dient u deze te legen en met schoon water door te spoelen.
- Om het aanzuigfilter schoon te maken dient u de vuile zones daarvan rechtstreeks met een straal schoon water schoon te spuiten.
- Mocht het noodzakelijk zijn de turbines te vervangen, dan is het raadzaam de pomp naar een servicecentrum te brengen.
- De verpompte vloeistof zou vervuild kunnen zijn als gevolg van lekkage van het smeermiddel dat zich in de pomp bevindt.

## 8.2. Bescherming tegen vorst

! Bescherm de pomp en de leiding tegen vorst.

Zo nodig dient u de pomp en de leiding te legen en op een tegen vorst beschermde plaats te zetten.

## 9. Storingen in de werking van de pomp



Voordat u gaat handelen, gelieve u onderstaand overzicht te raadplegen:

Storingen	Oorzaken	Oplossingen
De motor van de pomp gaat niet van start of stopt even later onverwachts	Er vindt geen stroomtoevoer plaats	Controleer de elektrische aansluitingen.
	De thermo-ampere-metrische beveiliging heeft de pomp wegens oververhitting uitgeschakeld.	Haal de stekker uit het stopcontact en maak de pomp schoon (zie 8.1. Voorzorgsmaatregelen en schoonmaken) Controleer de temperatuur van het water (max. 35° C)
	Zwevende delen hebben het aanzuigfilter verstopt	Haal de stekker uit het stopcontact en maak de pomp schoon (zie 8.1. Voorzorgsmaatregelen en schoonmaken)
De pomp funtioneeert maar er komt geen vloeistof uit	De pomp is niet diep genoeg in het water	Plaats de pomp dieper in het water
	Het aanzuigfilter is verstopt	Haal de stekker uit het stopcontact en maak de pomp schoon (zie 8.1. Voorzorgsmaatregelen en schoonmaken)
	Er komt geen lucht uit omdat de persleiding geblokkeerd is (bijvoorbeeld dichtgedrukt)	Maak de persleiding vrij
Het verlangde debiet is onvoldoende	Het aanzuigfilter is verstopt	Haal de stekker uit het stopcontact en maak de pomp schoon (zie 8.1. Voorzorgsmaatregelen en schoonmaken)
	Diameter van de buitenleiding te klein	Gebruik een grotere diameter voor de buitenleiding
	De opvoerhoogte is te hoog	Verminder de opvoerhoogte
De pomp functioneert maar de opbrengst vermindert plotseling	Het aanzuigfilter is verstopt	Haal de stekker uit het stopcontact en maak de pomp schoon (zie 8.1. Voorzorgsmaatregelen en schoonmaken)



**Let op!**

**Alle werkzaamheden aan elektrische of hydraulische onderdelen dienen door een erkend servicecenter uitgevoerd te worden**

## 10. Garantie

Defect materiaal of fabrieksfouten aan het apparaat zullen worden verholpen tijdens de in het land van aankoop vigerende wettelijke garantieperiode door reparatie of vervanging, door ons te beslissen.

Onze garantie dekt alle wezenlijke aan fabrieksfouten of aan het gebruikte materiaal toe te schrijven defecten, mits het product op de juiste wijze en conform de gebruiksvorschriften gebruikt is.

De garantie vervalt in de volgende gevallen:

- pogingen het apparaat te repareren,
- technische wijzigingen aan het apparaat,
- gebruik van niet-originele onderdelen,
- geknoei,
- oneigenlijk, bijvoorbeeld bijvoorbeeld industrieel, gebruik.

Van de garantie zijn uitgesloten:

- snel slijtende onderdelen.

Wend u met het aankoopbewijs van het artikel tot een erkende technische klantenservice, indien u gebruik wilt maken van de garantie.

De fabrikant wijst elke aansprakelijkheid voor eventuele onnauwkeurigheden in dit boekje van de hand, indien deze aan druk- of kopieerfouten te wijten zijn. Hij behoudt zich het recht voor die wijzigingen aan de producten aan te brengen, welke hij noodzakelijk of nuttig acht, zonder daarbij aan de wezenlijke kenmerken afbreuk te doen.

## 1. Aluksi

- Lue ohjeet huolellisesti ennen pumpun käyttöönottoa. Noudata annettuja varoituksia välttääksesi onnettomuudet ja varmistaaksesi pumpun täydellisen toiminnan.
- Säilytä ohjeet turvallisessa paikassa.
- Turvallisuussyistä pumpun käyttö on kiellettyä alle 16-vuotiailta. Lisäksi laitteen käyttö on kiellettyä henkilöiltä, jotka eivät ole perehtyneet ohjekirjaan tai eivät ymmärrä sen sisältöä.
- Poista suojakalvo ennen käyttöä.

Ohjekirjassa käytetään seuraavia symboleja:



### VAARA

Tämä symboli koskee työskentely- ja toimintaohjeita, joita tulee noudattaa tarkasti käyttäjän ja muiden henkilöiden suojelemiseksi.

### ! VAROITUS

Tämä symboli koskee tietoja, joita tulee noudattaa laitteen vaurioitumisen välttämiseksi.



### HUOMAUTUS

Tämä symboli koskee teknisiä vaatimuksia, joita tulee noudattaa.

## 2. Turvatoimenpiteet



Pumppu tulee kytkeä ainoastaan kansallisten asennusmääräysten mukaiseen sähköjärjestelmään.



Varmista turvallisuussyistä, että pumpun sähkökytkennässä on vikavirtakytkin, jonka nimellislaukeamisvirta on alle 30 mA.



Varmista, että pumpun käyttöön tarkoitettu pistorasia on kytketty asianmukaisesti toimivaan maadoitusjärjestelmään.



Teknisessä kilvessä annettujen verkkojännite- ja virta-arvojen tulee vastata sähköjärjestelmän ominaisuuksia.



Pumppua tulee käyttää ainoastaan sille suunniteltuun tarkoitukseen (ks. kappale KÄYTTÖ).



Varmista ennen pumpun käynnistystä, että:

1. pumppu, sähköjohto ja pistoke eivät ole vaurioituneet
2. kukaan ei koske veteen, johon pumppu on upotettu.



Älä koskaan käynnistä vaurioitunutta pumppua.



Ainoastaan valtuutettu huoltoliike saa korjata pumpun.



Pumppua saa nostaa ja kuljettaa ainoastaan ohessa toimitetulla köydellä tai köyden kiinnitykseen tarkoitettuista aukoista.



Älä irrota pistoketta pistorasiasta sähköjohtosta vetämällä.



Katkaise pumpun sähkö irrottamalla pistoke pistorasiasta ennen huoltoa ja puhdistusta tai havaitessasi toimintahäiriön.



Suojaa pistoke kosteudelta. Pistoke tulee olla helppopääsyisessä kohdassa pumpun ollessa käynnissä.



Älä tee pumppuun mielivaltaisia muutoksia.



Mahdollisten jatkojohtojen pitää täyttää DIN VDE 0620-normiston vaatimukset. Koska eri maissa sähkölaitteistojen turvallisuutta koskevat määräykset vaihtelevat, varmistu siitä, että laitteisto on käyttötarkoitukseensa nähden voimassa olevien määräysten mukainen.



Ylikuormitusuojaus

Pumppu on varustettu lämpö/ylivirtasuojalla. Jos moottori ylikuormittuu, suoja sammuttaa pumpun automaattisesti. Kun moottori on jäähtynyt, pumppu käynnistyy automaattisesti uudelleen. Suojan laukeamisen syy tulee ehdottomasti etsiä ja korjata (ks. kappale TOIMINTAHÄIRIÖT).

## 3. Käyttö

### 3.1. Sallittu käyttö

- Pumppu on tarkoitettu kotitalouskäyttöön makean ja kirkkaan veden pumppaamiseen kaivoista, maanalaisista lähteistä tai säiliöistä sekä veden toimittamiseen yksittäisiin kastelulaitteisiin tai -järjestelmiin.
- Pumppua voidaan käyttää myös pyöreissä elementtikaivoissa, joiden sisähalkaisija on vähintään 100 mm.
- Pumppu on vesitiivis ja se tulee pitää veteen upotettuna (maks. syvyys 15 m).
- Pumppu sopii ainoastaan seuraavien nesteiden pumppaukseen:

- a) kirkas vesi
- b) sadevesi.

### 3.2. Kielletty käyttö

Pumppu ei sovi seuraavien nesteiden pumppaukseen:

- a) suolavesi
- b) elintarvikenesteet
- c) syövyttävät aineet, kemikaalit
- d) happamet, syttyvät, räjähdysvaaralliset tai haihtuvat nesteet
- e) nesteet, joiden lämpötila on yli 35°C
- f) hiekkainen vesi tai hankaavat nesteet
- g) viemärivesi
- h) kangassäikeitä tai paperinpalasia sisältävät nesteet.

## 4. Pumpun kuvaus

### 4.1. 4":n uppopumppu (kuva A)

1. Sähköjohto ja pistoke
2. Köyden kiinnitysaukko
3. Syöttöaukko/putkiliitos (S1")
4. Imusuodatin
5. Sisäänrakennettu takaiskuventtiili ja kondensaattori

## 5. Asennus

### 5.1. Vesiputken asennus



Älä asenna takaiskuventtiiliä pumpun poistoaukkoon, sillä se on jo asennettu sisäpuolelle.

Takaiskuventtiili estää järjestelmän tyhjentymisen pumpun jokaisen pysäytyksen yhteydessä.

- Kiinnitä syöttöletku syöttöaukkoon.
- Kiinnitä sähköjohto syöttöletkuun.
- Laske pumppu kaivoon ohessa toimitetulla köydellä.
- Kiinnitä köysi, niin ettei pumpun paino kohdistu syöttöletkuun tai sähköjohtoon.

! Varmista, että pumppu on vähintään 1 m korkeudella pohjasta. Imetyssä nesteessä oleva hiekka tai muut hankaavat aineet aiheuttavat pumpun nopean kulumisen ja laskevat sen suorituskykyä.

! Varmista ennen käyttöönottoa, ettei syöttöletku ole tukossa.

! Älä koskaan käytä pumppua syöttöaukon ollessa suljettu.

## 6. Käyttöönotto

- Kytke pistoke pistorasiaan.

## 7. Pumpun sammutus

- Irrota pistoke pistorasiasta.

## 8. Suosituksia/ Huolto

Pumppu ei tarvitse erityistä huoltoa.



**VAROITUS! SÄHKÖISKUN VAARA**

Irrota pumpun pistoke pistorasiasta ennen huolto- ja puhdistustöitä (tai havaitessasi toimintahäiriön).

Ainoastaan valtuutettu huoltoliike saa korjata pumppua.



Jos sähköjohto on vaurioitunut, valmistajan tai valmistajan teknisen huoltopalvelun tulee vaihtaa se.

### 8.1. Varotoimet ja puhdistus

- Poista pumppu vedestä, tyhjennä se ja huuhtele puhtaalla vedellä.
- Puhdista imusuodatin puhtaalla vesisuihkulla kohdistamalla se suoraan likaisiin kohtiin.
- Jos turpiinit tarvitsee vaihtaa, toimita pumppu huoltoliikkeeseen.
- Pumpatussa nesteessä saattaa olla pumpun sisältä vuotanutta voiteluainetta.

### 8.2. Jäätymissuojaus

! Suojaa pumppu ja vesiputki jäätymiseltä.

Tyhjennä pumppu ja vesiputki tarvittaessa ja säilytä ne jäätymiseltä suojatussa paikassa.





## 1. Introdução

- Antes de ligar a bomba, leia muito bem as instruções e siga as advertências para prevenir acidentes e assegurar um funcionamento perfeito do aparelho.
- Conserve as instruções num lugar seguro.
- Por motivos de segurança, crianças e jovens com menos de 16 anos e toda pessoa que não tenha lido o presente manual ou não tenha compreendido o conteúdo não devem utilizar a bomba.
- Antes de usar, remova a película protectora.

No manual de instruções são utilizados os seguintes símbolos:



### PERIGO

Este símbolo refere-se às instruções de trabalho e de funcionamento que devem ser respeitadas com atenção para evitar perigos para o utente ou para outras pessoas.

### ! ATENÇÃO

Este símbolo refere-se às informações que devem ser respeitadas para evitar danos ao aparelho.



### NOTA

Este símbolo informativo refere-se aos requisitos técnicos que devem ser respeitados.

## 2. Medidas de segurança



A bomba deve ser ligada somente por meio de um sistema eléctrico em conformidade com as normas nacionais de instalação.



Por motivos de segurança, assegure-se de que a bomba seja alimentada mediante um diferencial cuja corrente diferencial de funcionamento nominal não seja superior a 30mA.



Assegure-se de que a tomada de corrente utilizada para alimentar a bomba esteja ligada correctamente a um sistema eficiente de terra.



As informações relativas à tensão de rede e ao tipo de corrente indicadas na placa técnica devem corresponder às características da sua instalação eléctrica.



A bomba deve ser utilizada somente para o uso para o qual é destinada (vide parágrafo 'UTILIZAÇÃO').



Antes de ligar a bomba, assegure-se de que:

1. bomba, fio eléctrico e ficha não estejam danificados;
2. nenhuma pessoa entre em contacto com a água na qual a bomba está imersa.



Nunca ligue a bomba se estiver danificada.



As reparações devem ser feitas exclusivamente por um Centro de Assistência Autorizado.



A bomba deve ser levantada e transportada somente utilizando a corda fornecida e os olhais presentes para a fixação da corda.



Não utilize o cabo eléctrico para desligar a ficha da tomada de corrente.



Desligue a ficha, do fio eléctrico, da tomada de corrente para desligar a bomba, antes de fazer intervenções de manutenção e limpeza ou em caso de falha.



Proteja a ficha da humidade. A ficha deve ficar acessível quando a bomba estiver ligada.



É proibido fazer qualquer variação ou modificação arbitrária na bomba.



Eventuais extensões devem estar em conformidade com o quanto previsto pela normativa DIN VDE 0620. Dadas as diversas disposições vigentes nos países relativamente à segurança dos sistemas eléctricos, assegure-se de que o sistema, no que diz respeito à utilização, esteja em conformidade com as normativas em vigor.



Protecção da sobrecarga

A bomba é dotada de um aparelho de protecção térmica-amperimétrica. Em caso de eventual sobrecarga do motor, o aparelho de protecção do motor desliga a bomba automaticamente. Uma vez que a bomba arrefecer, liga-se automaticamente. Após a intervenção do aparelho de protecção do motor, é absolutamente necessário localizar a causa e eliminá-la (vide parágrafo FALHAS DE FUNCIONAMENTO).

### 3. Utilização

#### 3.1. Aplicações previstas

- A bomba é um produto idealizado para uma utilização privada em ambiente doméstico especificamente para a aspiração de água doce clara de poços, fontes subterrâneas ou reservatórios e para alimentar irrigadores simples ou sistemas de irrigação.
- A bomba pode ser utilizada também em poços tubulares com diâmetro interno mínimo de 100 mm.
- A bomba é estanque e deve ser mantida submersa na água (profundidade máx. 15 m)
- A bomba é apropriada exclusivamente para a bombagem dos seguintes líquidos:
  - a) água clara;
  - b) água pluvial.

#### 3.2. Aplicações proibidas

A bomba não é apropriada para a bombagem de:

- a) água salgada;
- b) alimentos líquidos;
- c) substâncias corrosivas, químicas;
- d) líquidos ácidos, inflamáveis, explosivos ou voláteis;
- e) líquidos com temperatura superior a 35°C;
- f) água com areia ou líquidos abrasivos;
- g) águas de lavagem, excretas sólidas;
- h) líquidos que contêm materiais têxteis ou fragmentos de papel.

### 4. Descrição da Bomba

#### 4.1. Bomba Submersível 4" (Fig. A)

1. Cabo eléctrico com ficha
2. Olhal de fixação da corda
3. Orifício de compressão/ligação conduta (F1")
4. Filtro de aspiração
5. Válvula de retenção e condensador integrados

### 5. Instalação

#### 5.1. Instalação da conduta



Recomenda-se não instalar uma válvula de retenção na saída da bomba, pois já existe uma no seu interior.

A válvula de retenção evita que o sistema se esvazie a cada paragem da bomba.

- Fixe a tubagem de descarga ao orifício de compressão.
- Fixo o fio eléctrico à tubagem de descarga.
- Coloque a bomba no poço utilizando a corda fornecida.

- Fixe a corda de modo a evitar que o peso da bomba fique sobre o tubo de compressão ou sobre o fio eléctrico.

! Garanta que a bomba fique distante do fundo pelo menos 1 m. Areia ou outras substâncias abrasivas presentes no líquido aspirado provocam uma rápida deterioração da bomba e reduzem o desempenho da mesma.

! Antes de utilizar a bomba, assegure-se de que a tubagem de descarga esteja livre.

! Nunca ligue a bomba se o orifício de compressão estiver fechado.

#### 6. Como ligar a bomba

- Ligue a ficha à tomada de corrente.

#### 7. Como desligar a bomba

- Desligue a ficha da tomada de corrente.

#### 8. Conselhos/ Manutenção

Esta bomba não necessita de intervenções de manutenção particulares.



**ATENÇÃO! RISCO DE CHOQUE ELÉCTRICO**

Antes de fazer qualquer intervenção de manutenção e limpeza (ou em caso de falha), desligue a bomba da tomada de corrente.

Qualquer intervenção de reparação deve ser feita exclusivamente por um Centro de Assistência Autorizado.



Se o fio eléctrico estiver danificado, deve ser substituído pelo Fabricante ou pelo serviço de assistência técnica.

#### 8.1. Precauções e limpeza

- Após ter retirado a bomba da água, esvazie-a e enxágue com água limpa.
- Para limpar o filtro de aspiração, utilize um jacto de água limpa directamente sobre as partes sujas.
- Se for necessário substituir os impulsores, recomenda-se levar a bomba a um centro de assistência.
- O líquido bombeado pode estar contaminado por uma perda de lubrificante presente no interior da bomba.

#### 8.2. Protecção contra o gelo

! Proteja a bomba e a conduta do gelo.

Se necessário, esvazie a bomba e a conduta e mantenha num lugar protegido do gelo.

## 9. Falhas de funcionamento



Antes de fazer qualquer intervenção, consulte o resumo a seguir:

Falhas	Causas	Soluções
O motor da bomba não arranca ou pára de modo imprevisível após poucos instantes.	Não passa corrente.	Controle as ligações eléctricas.
	O interruptor térmico-amperimétrico de segurança desactivou a bomba por sobreaquecimento.	Desligue a ficha e limpe a bomba (vide 8.1. Precauções e limpeza). Controle a temperatura da água (máx. 35° C).
	Partículas sólidas obstruíram o filtro de aspiração.	Desligue a ficha e limpe a bomba (vide 8.1 Precauções e limpeza).
A bomba está ligada, mas o líquido não sai.	A bomba não está imersa suficientemente.	Imirja mais a bomba na água.
	O filtro aspirante está obstruído.	Desligue a ficha e limpe a bomba (vide 8.1 Precauções e limpeza).
	O ar não sai porque a tubagem de descarga está obstruída (por exemplo, estrangulada).	Desobstrua a tubagem de descarga.
O caudal necessário não é suficiente.	O filtro aspirante está obstruído.	Desligue a ficha e limpe a bomba (vide 8.1 Precauções e limpeza).
	Diâmetro da conduta externa demasiado pequeno.	Utilize um diâmetro de conduta externa maior.
	Altura manométrica demasiado elevada.	Reduza a altura manométrica.
A bomba funciona, mas a compressão diminui de repente.	O filtro aspirante está obstruído.	Desligue a ficha e limpe a bomba (vide 8.1 Precauções e limpeza).



### Atenção!

Qualquer intervenção nas partes eléctricas e hidráulicas deve ser feita por um Centro de Assistência Autorizado.

## 10. Garantia

Toda utilização de material defeituoso ou defeito de fabrico do aparelho será solucionado durante o período de garantia previsto pela lei em vigor no país em que foi adquirido o produto mediante, à nossa discricção, reparação ou substituição.

A nossa garantia cobre todos os defeitos substanciais devidos a falhas de fabrico ou do material utilizado, se o produto foi utilizado de modo correcto e em conformidade com as instruções.

A garantia é invalidada nos seguintes casos:

- tentativas de reparação do aparelho;
- modificações técnicas do aparelho;
- utilização de peças sobresselentes não originais;
- alterações ou modificações;
- utilização imprópria, por exemplo, o uso industrial.

Estão excluídas da garantia:

- peças sujeitas a desgaste rápido.

Em caso de pedido de garantia, recorra a um centro de assistência técnica autorizado com a prova de compra do produto.

O Fabricante declina toda responsabilidade por possíveis imprecisões constantes do presente opúsculo, se devidos a erros de impressão ou de transcrição. Reserva-se o direito de fazer modificações nos produtos que forem consideradas necessárias ou úteis, sem prejudicar as características essenciais.

## 1. Inledning

- Läs denna bruksanvisning noggrant innan pumpen tas i användning. Följ säkerhetsföreskrifterna för att undvika olyckor och för att garantera apparatens funktion.
- Förvara denna bruksanvisning på en säker plats.
- Av säkerhetsskäl får inte barn under 16 år eller de som inte har läst bruksanvisningen använda pumpen.
- Ta bort skyddsfilmerna före användning.

I bruksanvisningen används följande symboler:



### FARA!

Denna symbol gäller arbets- och funktionsprocedurer som ska följas noggrant för att undvika personskador.

### ! OBSERVERA!

Denna symbol gäller information som ska följas för att undvika skador på apparaten.



### VIKTIGT!

Denna infosymbol gäller tekniska krav som ska uppfyllas.

## 2. Säkerhetskrav



Pumpen får endast anslutas till ett elsystem som är i överensstämmelse med gällande nationella installationsstandarder.



Av säkerhetsskäl ska du kontrollera att pumpen matas via en jordfelsbrytare som löser ut vid 30 mA nominell felström.



Kontrollera att eluttaget som används för att mata pumpen är anslutet till ett fungerande jordningssystem.



Anvisningarna gällande nätspänning och ström på märkplåten ska överensstämma med elsystemet.



Använd pumpen för det ändamål den är avsedd för (se kapitel ANVÄNDNING).



Försäkra dig om följande innan pumpen tas i användning:

1. Pumpen, elkabeln och stickkontakten är hela.
2. Inga personer kan komma i kontakt med vattnet där pumpen är nedsänkt.



Starta aldrig en skadad pump.



Reparationerna får endast göras av en auktoriserad serviceverkstad.



Pumpen får endast lyftas och transporteras med den medföljande vajer eller i hålen för festsättning av vajer.



Använd inte elkabeln för att dra ut stickkontakten ur eluttaget.



Frånkoppla pumpen genom att dra ut stickkontakten ur eluttaget före underhåll och rengöring eller vid felfunktion.



Skydda stickkontakten mot fukt. Det ska gå att komma åt stickkontakten när pumpen används.



Det är förbjudet att ändra eller mixtra med pumpen utan tillstånd.



Ev. förlängningskablar måste uppfylla kraven i standard DIN VDE 0620. Säkerhetsföreskrifterna beträffande elsystem varierar mellan olika länder. Kontrollera att elsystemet överensstämmer med de föreskrifter som gäller i ditt land.



Skydd mot överbelastning  
Pumpen är utrustad med ett amperemetriskt motorskydd. Om motorn överbelastas stänger motorskyddet av pumpen automatiskt. Pumpen startar automatiskt när motorn har svalnat. När motorskyddet löser ut är det nödvändigt att söka efter orsaken till detta och åtgärda problemet (se kapitel FELFUNKTIONER).

## 3. Användning

### 3.1. Avsedd användning

- Pumpen är avsedd för användning i hushåll för att pumpa upp rent vatten från brunnar, källor eller tankar för distribution av vatten till sprinklers eller bevattningssystem.
- Pumpen kan även användas i runda brunnar med en min. diameter på 100 mm.
- Pumpen är vattentät och ska vara nedsänkt i vatten (max. djup 15 m).
- Pumpen är lämplig för pumpning av följande vätskor:
  - a) klart vatten;
  - b) regnvatten.

### 3.2. Förbjuden användning

Pumpen är inte lämplig för pumpning av:

- saltvatten;
- flytande livsmedel;
- frätande ämnen eller kemikalier;
- sura, lättantändliga, explosiva eller flyktiga vätskor;
- vätskor som är varmare än 35 °C;
- vatten med sand eller slipande partiklar;
- avloppsvatten;
- vätskor med textil- eller pappersfibrer.

## 4. Beskrivning av pump

### 4.1. Nedsänkbar pump på 4" (Fig. A)

- Elkabel med stickkontakt
- Hål för fastsättning av vajer
- Tryckmunstycke/anslutning för ledning (1" inv. gänga)
- Insugningsfilter
- Inbyggd backventil och kondensator

## 5. Installation

### 5.1. Installering av ledning



Installera inte en backventil på pumpens utlopp, en sådan är redan installerad i pumpen. Backventilen förhindrar att systemet töms varje gång pumpen stannar.

- Fäst tryckröret vid utloppsmunstycket.
- Fäst elkabeln till tryckröret.
- Fira ned pumpen i brunnen med den medföljande vajern.
- Fäst vajern så att pumpens vikt inte belastar tryckröret eller elkabeln.

! Håll pumpen upphängd minst 1 m från brunns botten. Sand eller andra slipande ämnen i den insugna vätskan kan påskynda pumpens slitage och försämra pumpens kapacitet.

! Kontrollera att tryckröret är fritt innan pumpen tas i användning.

! Pumpen får inte arbeta med stängt tryckmunstycke.

## 6. Idrifttagning

- Sätt i stickkontakten i eluttaget.

## 7. Avstängning av pump

- Dra ut stickkontakten ur eluttaget.

## 8. Råd och underhåll

Pumpen kräver inga särskilda underhållsmoment.



**OBSERVERA! RISK FÖR ELSTÖTAR**  
Frånkoppla pumpen genom att dra ut stickkontakten ur eluttaget före underhåll och rengöring eller vid felfunktion.

Reparationer får endast göras av en auktoriserad serviceverkstad.



Om elkabeln är skadad ska den bytas ut av tillverkaren eller en serviceverkstad.

### 8.1. Försiktighetsåtgärder och rengöring

- Ta upp pumpen ur vattnet, töm och spola igenom den med rent vatten.
- Rengör insugningsfiltret med en ren vattenstråle som ska riktas mot de smutsiga områdena.
- När det är dags att byta ut rotorerna ska detta göras vid en serviceverkstad.
- Den pumpade vätskan kan ha förorenats av ett smörjmedelsläckage inuti pumpen.

### 8.2. Frostskydd

! Skydda pumpen och ledningen mot frost. Vid behov, töm pumpen och ledningen och förvara dem på ett ställe utan frostrisk.

## 9. Funktionsfel



Titta igenom denna tabell före ett ingrepp:

Fel	Orsak	Åtgärd
Pumpens motor startar inte eller stannar plötsligt efter en stund.	Ström saknas.	Kontrollera elanslutningarna.
	Det amperemetriskä överhettningsskyddet har deaktiverat pumpen p.g.a. överhettning.	Dra ut stickkontakten och rengör pumpen (se 8.1. Försiktighetsåtgärder och rengöring). Kontrollera vattentemperaturen (max. 35° C).
	Fasta partiklar har satt igen insugningsfiltret.	Dra ut stickkontakten och rengör pumpen (se 8.1. Försiktighetsåtgärder och rengöring).
Pumpen fungerar men ingen vätska kommer ut.	Pumpen är inte nedsänkt tillräckligt mycket.	Sänk ned pumpen djupare i vattnet.
	Insugningsfiltret är igensatt.	Dra ut stickkontakten och rengör pumpen (se 8.1. Försiktighetsåtgärder och rengöring).
	Luften släpps inte ut p.g.a. att tryckröret är blockerat (t.ex. strypt).	Frigör tryckröret.
Otillräcklig kapacitet.	Insugningsfiltret är igensatt.	Dra ut stickkontakten och rengör pumpen (se 8.1. Försiktighetsåtgärder och rengöring).
	Den externa ledningens diameter är för liten.	Använd en extern ledning med större diameter.
	För hög uppfordringshöjd.	Minska uppfordringshöjden.
Pumpen fungerar men trycket avtar abrupt.	Insugningsfiltret är igensatt.	Dra ut stickkontakten och rengör pumpen (se 8.1. Försiktighetsåtgärder och rengöring).



### **OBSERVERA!**

**Ingrepp i el- eller hydrauldelar får endast göras av en auktoriserad serviceverkstad.**

## 10. Garanti

Garantin täcker apparatens material- eller fabriktionsfel. Delarna repareras eller byts ut efter våra teknikers bedömning under garantitiden som gäller i landet.

Garantin täcker material- eller fabriktionsfel endast om apparaten har använts korrekt i överensstämmelse med anvisningarna.

Garantin upphör att gälla i följande fall:

- Reparationsförsök på apparaten.
- Tekniska ändringar av apparaten.
- Användning av ej originalreservdelar.
- Mixtring.
- Felaktig användning, t.ex. inom industrin.

Garantin täcker inte:

- Slitagedelar.

Kontakta en auktoriserad serviceverkstad för garantianspråk. Apparatens köpkvitto ska uppvisas.

Tillverkaren fransäger sig allt ansvar för eventuella felaktigheter i denna broschyr, om dessa beror på tryck- eller kopieringsfel. Tillverkaren förbehåller sig även rätten att göra sådana ändringar på apparaten som anses nödvändiga eller förbättrande, dock utan att ändra på de huvudsakliga egenskaperna.

## 1. Введение

- Перед тем, как включить насос, внимательно прочитайте инструкции и соблюдать предосторожности, приведенные в целях предотвращения несчастных случаев и обеспечения хорошей работы оборудования.
- Хранить инструкции в защищенном месте.
- В целях безопасности дети и молодые люди до 16 лет, а также все те, кто не ознакомился с настоящими инструкциями и не понял их содержание, не могут использовать насос.
- Перед работой снять защитную пленку.

В инструкциях используются следующие символы:



### ОПАСНОСТЬ

Этот символ относится к тем операциям работы и функционирования, которые следует выполнять с повышенной осторожностью, для того, чтобы избежать возникновения опасности для пользователей и для других людей.

### ВНИМАНИЕ

Этот символ относится к инструкциям, которые следует внимательно выполнять, чтобы не нанести ущерб оборудованию.



### ПРИМЕЧАНИЕ

Этот справочный символ относится к техническим требованиям, которые необходимо соблюдать.

## 2. Меры безопасности



Насос должен приводиться в действие только от электрической установки, соответствующей национальным правилам по установке.



В целях безопасности следует убедиться, что насос получает питание через дифференциальный выключатель, чей дифференциальный ток номинальной работы не превышает 30 мА.



Убедиться, что розетка тока, используемая для подачи питания к насосу, правильно соединена с хорошо работающей установкой заземления.



Указания, относящиеся к напряжению сети и типу тока, приведенные на технической табличке, должны соответствовать характеристикам вашей электрической установки.



Насос должен применяться только для предназначенного использования (смотри параграф 'ИСПОЛЬЗОВАНИЕ').



Перед пуском насоса в эксплуатацию, убедиться, что:

1. насос, кабель питания и вилка не повреждены
2. никто не находится в контакте с водой, в которую погружен насос.



Никогда не включать поврежденный насос.



Ремонт должен производиться только в специализированном центре техобслуживания.



Насос должен подниматься и перевозиться только используя веревку в комплекте или проушины, предусмотренные для крепления веревки.



Не использовать кабель питания для извлечения вилки из розетки.



Отключить насос, отсоединив вилку кабеля питания от розетки, перед проведением операций техобслуживания или очистки или в случае возникновения аномалии.



Защищать вилку от влаги. Необходимо обеспечить доступ к вилке во время работы насоса.



Запрещается выполнять любые изменения насоса или модификации на свое усмотрение.



При использовании удлинителей, последние должны соответствовать стандарту DIN VDE 0620. С учетом различных норм по безопасности электрической установки, действующих в разных странах, убедиться, что установка, при ее применении, соответствует указанным нормам.



Защита от перегрузки  
Насос оборудован температурным-амперометрическим защитным устройством. При перегрузке двигателя защитное устройство автоматически выключает насос. После охлаждения насос автоматически включается. После срабатывания защитного

устройства необходимо найти причину, приведшую к срабатыванию, и устранить ее (смотри параграф АНОМАЛИИ РАБОТЫ).

### 3. Использование

#### 3.1. Предусмотренное применение

- Насос - это изделие, разработанное для бытового применения частными лицами, и конкретно для закачивания чистой пресной воды из колодцев, подземных источников или резервуаров и для подачи воды в отдельные оросители или оросительные установки.
- Насос может также применяться в трубчатых колодцах с минимальным внутренним диаметром, равным 100 м.
- Насос герметичный и должен находиться погруженным в воду (макс. глубина 15 м)
- Насос подходит для перекачивания только перечисленных далее жидкостей:
  - a) чистая вода;
  - b) дождевая вода.

#### 3.2. Запрещенное использование

Насос не подходит для перекачивания:

- a) соленой воды;
- b) жидких продуктов питания;
- c) коррозивных, химических веществ;
- d) кислотных, возгораемых, взрывоопасных или летучих жидкостей;
- e) жидкостей при температуре свыше 35°С.;
- f) воды с песком или абразивных жидкостей;
- g) сточных вод;
- h) жидкостей, содержащих тканевые материалы или бумагу.

### 4. Описание насоса

#### 4.1. Погружной насос 4" (Рис. А)

1. Кабель питания с вилкой
2. Проушина для крепления веревки
3. Патрубок подачи/ соединения канала (F1")
4. Фильтр всасывания
5. Встроенные обратный клапан и интегратор

### 5. Установка

#### 5.1. Установка канала



Не рекомендуется устанавливать обратный клапан на выходе насоса, так как он уже имеется внутри насоса. Обратный клапан препятствует опустошению установки при каждой остановке насоса.

- Прикрепить трубу подачи к патрубку подачи.
- Прикрепить кабель питания к трубе подачи.
- Опустить насос в колодец при помощи прилагаемой в комплекте веревки.

- Прикрепить веревку так, чтобы вес насоса не нагружался на трубу подачи или на кабель питания.

**!** Проверить, что насос не достает до дна минимум на 1 м. Песок или прочие абразивные вещества, находящиеся во всасываемой жидкости, приводят к быстрому износу насоса и снижают его эксплуатационные характеристики.

**!** Перед пуском в работу проверить, что труба подачи свободна

**!** Никогда не включать в работу насос с закрытым патрубком подачи.

### 6. Пуск в эксплуатацию

- Вставить вилку в розетку тока.

### 7. Выключение насоса

- Вынуть вилку из розетки тока.

### 8. Рекомендации/техобслуживание

Данный насос не требует специальных операций по техобслуживанию.



**ВНИМАНИЕ! РИСК ПОРАЖЕНИЯ ЭЛЕКТРИЧЕСКИМ ТОКОМ**

Перед выполнением любых операций по техобслуживанию и очистке (или в случае аномалии) отсоединить насос от розетки тока.

Ремонт должен производиться только в специализированном центре техобслуживания.



Если кабель питания поврежден, его должен заменить производитель или его служба техсервиса.

#### 8.1. Предосторожности и очистка

- После того, как насос был извлечен из воды, слить его и ополоснуть чистой водой.
- Для очистки фильтра всасывания использовать струю чистой воды, направляя ее прямо на загрязненные участки.
- Если возникает необходимость в замене турбин, рекомендуем отвезти насос в специализированный центр техобслуживания.
- Перекачиваемая жидкость может быть загрязнена при утечке смазки, находящейся внутри насоса.

#### 8.2. Защита от замерзания

**!** Защитить насос и канал от замерзания.

При необходимости слить воду из насоса и канала и хранить защищенным от замерзания.



## 9. Аномалии работы



перед выполнением любых операций, проконсультироваться с приведенной далее таблицей:

Неисправности	Причины	Способы устранения
Двигатель насоса не заводится или неожиданно останавливается спустя несколько секунд	Не проходит ток	Проверить электрические соединения.
	Температурный –амперометрический предохранительный выключатель отключил насос из-за перегрева.	Отсоединить вилку и очистить насос (смотри 8.1. Предосторожности и очистка) Проверить температуру воды (макс. 35° C)
	Твердые частицы засорили фильтр всасывания	Отсоединить вилку и очистить насос (смотри 8.1. Предосторожности и очистка)
Насос работает, но жидкость не выходит	Насос недостаточно глубоко погружен	Погрузить насос глубже в воду
	Фильтр всасывания засорен	Отсоединить вилку и очистить насос (смотри 8.1. Предосторожности и очистка)
	Воздух не выходит, так как труба подачи заблокирована (например, уменьшен внутренний диаметр)	Освободить трубу подачи
Требуемый поток недостаточен	Фильтр всасывания засорен	Отсоединить вилку и очистить насос (смотри 8.1. Предосторожности и очистка)
	Диаметр наружного канала слишком маленький	Использовать наружный канал большего диаметра
	Слишком большая высота напора	Уменьшить высоту напора
Насос работает, но подача резко снижается	Фильтр всасывания засорен	Отсоединить вилку и очистить насос (смотри 8.1. Предосторожности и очистка)



### Внимание!

Любые операции на электрической и гидравлической части должны выполняться специализированным центром техобслуживания

## 10. Гарантия

Любой использованный дефектный материал или дефект при изготовлении оборудования будет устранен в течении гарантийного периода, предусмотренного по закону, действующему в стране покупки изделия, путем, по нашему усмотрению, ремонта или замены.

Наша гарантия покрывает все основные дефекты, являющиеся следствием плохого изготовления или качества используемого материала, при условии, что изделие применялось правильно и в соответствии с инструкциями.

Гарантия теряет силу в следующих случаях:

- Попытки самостоятельно починить изделие.
- Технические модификации изделия.
- Использование неоригинальных запасных частей.
- Порча.
- Использование не по назначению, например, промышленное использование.

Из гарантии исключаются:

- Детали, подверженные быстрому износу.

В случае обращения по гарантии, следует обращаться в специализированный центр техобслуживания, с доказательством покупки изделия.

Производитель снимает с себя какую-либо ответственность за возможные неточности в содержании настоящих инструкций, вызванные ошибками при печати или при переписывании. Производитель оставляет за собой право вносить в изделия те модификации, которые сочтет необходимыми или полезными, не изменяя при этом основные характеристики изделия.

## 1. Úvod

- Před uvedením čerpadla do provozu si pozorně přečtete instrukce a dodržujte uvedené pokyny, předejdete tak nehodám a zajistíte dokonalý provoz čerpadla.
- Uložte instrukce na bezpečném místě.
- Děti, osoby mladší 16 let a osoby, které se neoznámily s touto příručkou, nebo nepochopily její obsah, nesmějí z bezpečnostních důvodů čerpadlo používat.
- Před použitím odstraňte ochrannou fólii.

V příručce jsou používány následující symboly:



### NEBEZPEČÍ

Tento symbol se vztahuje k provozním a funkčním postupům, které je třeba pozorně dodržovat a zamezit tak nebezpečí pro uživatele a ostatní osoby.

### ! POZOR

Tento symbol se vztahuje k informacím, které musí být dodrženy za účelem zabránění škod na zařízení.



### POZNÁMKA

Tento informační symbol se vztahuje k technickým údajům, které musí být dodrženy.

## 2. Bezpečnostní opatření



Čerpadlo může být napájeno výhradně z elektrického rozvodu odpovídajícího národním normám týkající se instalace.



Z bezpečnostních důvodů zkontrolujte, zda je čerpadlo napájeno přes proudový chránič, jehož vypínací proud nepřesahuje hodnotu 30mA.



Zkontrolujte, zda je proudová zásuvka použita k napájení čerpadla správně zapojena a uzemněna.



Údaje o napětí a frekvenci sítě uvedené na štítku s technickými údaji musí odpovídat vlastnostem vašeho elektrického rozvodu.



Čerpadlo musí být použito pouze k účelu, ke kterému je určeno (viz odstavec 'POUŽITÍ').



Před uvedením čerpadla do chodu zkontrolujte, zda:

1. čerpadlo, napájecí kabel a vidlice nejsou poškozeny

2. žádná osoba nepřichází do styku s kapalinou, do které je čerpadlo ponořeno.



Nikdy nespouštějte poškozené čerpadlo.



Opravy musí být provedeny výlučně v autorizovaném servisním středisku.



Čerpadlo může být zvedáno a přenášeno pouze pomocí dodávaného lana nebo pomocí ok sloužícím k upevnění lana.



Nepoužívejte napájecí kabel pro vytahování vidlice ze zásuvky.



Před prováděním zásahu údržby nebo čištění nebo při závadě odpojte čerpadlo vytažením vidlice napájecího kabelu z proudové zásuvky.



Vidlici chraňte před vlhkem. Vidlice musí být dostupná během provozu čerpadla.



Je zakázáno provádět jakékoliv svévolné úpravy nebo změny na čerpadle.



Případné prodlužovací kabely musí odpovídat požadavkům platné ČSN. Vzhledem k tomu, že v různých zemích platí rozdílné předpisy týkající se bezpečnosti elektrických rozvodů, zkontrolujte, zda zařízení s ohledem na jeho využití odpovídá platným normám.



Ochrana před přetížením  
Čerpadlo je opatřeno tepelnou pojistkou. V případě přetížení motoru ochrana motoru automaticky vypne čerpadlo. Po ochlazení se čerpadlo automaticky znovu zapne. Po zásahu ochrany motoru je nezbytně nutné vyhledat příčinu zásahu a odstranit ji (viz odstavec PORUCHY CHODU).

## 3. Použití

### 3.1. Určené použití

- Čerpadlo je určeno pro soukromé uživatele v domácnostech pro čerpání sladké čisté vody ze studny, podzemních zdrojů nebo nádrží a pro zásobování vodou jednotlivých zavlažovacích zařízení nebo zavlažovacích systémů.
- Čerpadlo může být použito i ve vrtech s kruhovým průřezem s minimálním vnitřním průměrem 100mm.
- Čerpadlo je vodotěsné a musí být ponořeno ve vodě (max. hloubka ponoru pod hladinou je 15m)

- Čerpadlo je vhodné výhradně k čerpání následujících kapalin:
  - a) čisté vody;
  - b) dešťové vody.

### 3.2. Zakázané použití

Čerpadlo není vhodné pro čerpání:

- a) slané vody;
- b) tekutých potravin;
- c) leptavých, chemických látek;
- d) kyselých, vznětlivých, výbušných nebo tékavých kapalin;
- e) kapalin o teplotě vyšší než 35°C.;
- f) vody s obsahem písku nebo abrazivních kapalin;
- g) kalů;
- h) kapalin s obsahem textilních materiálů nebo zbytků papíru.

## 4. Popis čerpadla

### 4.1. Ponorné čerpadlo 4" (Obr. A)

1. Napájecí kabel s vidlicí
2. Oko pro uchycení lana
3. Výstup čerpadla/připojení tlakové hadice (F1")
4. Sací filtr
5. Zabudovaná zpětná klapka a kondenzátor

## 5. Instalace

### 5.1 Instalace tlakové hadice



Doporučujeme neinstalovat zpětný ventil na výstup čerpadla, protože uvnitř čerpadla je již zpětná klapka nainstalována.

Zpětná klapka zabraňuje vyprázdnění výtlačného potrubí při každém zastavení čerpadla.

- Tlakovou hadici namontujte na výstup čerpadla.
- Napájecí kabel připevněte na výstupní hadici.
- Spusťte čerpadlo do studně pomocí lana dodávaného s čerpadlem.
- Upevněte lano tak, aby hmotnost čerpadla nezatěžovala výstupní hadici nebo napájecí kabel.

! Čerpadlo zavěste tak, aby bylo vzdáleno nejméně 1m od dna. Písek nebo jiné abrazivní látky v nasávané kapalině způsobují rychlé zhoršení stavu čerpadla a snižují jeho výkon.

! Před uvedením čerpadla do chodu zkontrolujte, zda je výstupní hadice průchozí

! Nikdy nespouštějte čerpadlo s uzavřeným výstupem.

### 6. Uvedení do chodu

- Zapojte vidlici do zásuvky.

### 7. Vypnutí čerpadla

- Vytáhněte vidlici ze zásuvky.

### 8. Rady / Údržba

Toto čerpadlo nevyžaduje zvláštní údržbu.



**POZOR! NEBEZPEČÍ ZASAŽENÍ ELEKTRICKÝM PROUDEM**  
Před jakýmkoliv úkonem údržby nebo čištění (nebo v případě závady) odpojte čerpadlo ze zásuvky.

Jakákoliv oprava musí být provedena autorizovaným servisním střediskem.



Pokud je napájecí kabel poškozený, musí být vyměněn výrobcem nebo jeho autorizovaným servisem.

#### 8.1. Opatření a čištění

- Po vytažení čerpadla z vody ho vyprázdněte a vypláchněte čistou vodou.
- Při čištění sacího filtru použijte proud čisté vody, který namířte přímo na špinavé části.
- Pokud je třeba vyměnit oběžná kola, doporučujeme nechat provést tuto operaci v servisním středisku.
- Čerpaná kapalina může být znečištěna únikem maziva z vnitřních částí čerpadla. Pokud se toto stane, obraťte se na autorizovaný servis s požadavkem na prohlídku čerpadla.

#### 8.2. Ochrana před mrazem

! Čerpadlo a tlakovou hadici chraňte před mrazem.

V případě potřeby vyprázdněte čerpadlo a tlakovou hadici a uložte na místě chráněném před mrazem.

## 9. Závady chodu



Pokud se při provozu čerpadla objeví nějaký problém, zkuste ho nejprve vyřešit podle níže uvedeného přehledu

Poruchy	Příčiny	Řešení
Motor čerpadla nespouští nebo se po krátké době zastaví	Není přiváděn proud	Zkontrolujte elektrické připojení.
	Tepelná pojistka vypnula čerpadlo kvůli přetížení.	Vypojte vidlici a očistěte čerpadlo (viz 8.1. Opatření a čištění) Zkontrolujte teplotu vody (max. 35° C)
	Pevné částice ucpaly sací filtr	Vypojte vidlici a očistěte čerpadlo (viz 8.1. Opatření a čištění)
Čerpadlo běží, ale nečerpá kapalinu	Čerpadlo není dostatečně ponořeno	Ponořte čerpadlo hlouběji do vody
	Sací filtr je ucpán	Vypojte vidlici a očistěte čerpadlo (viz 8.1. Opatření a čištění)
	Vzduch nevychází, protože je zablokovaná tlaková hadice (například stlačená)	Uvolněte tlakovou hadici
Požadované přepravované množství není dostatečné	Sací filtr je ucpán	Vypojte vidlici a očistěte čerpadlo (viz 8.1. Opatření a čištění)
	Příliš malý průměr tlakové hadice	Použijte tlakovou hadici s větším průměrem
	Příliš velká výtlačná výška	Snižte výtlačnou výšku
Čerpadlo funguje, ale množství kapaliny na vstupu náhle klesne	Sací filtr je ucpán	Vypojte vidlici a očistěte čerpadlo (viz 8.1. Opatření a čištění)



**Pozor!**  
Jakýkoliv zásah na elektrických a hydraulických částech musí být proveden autorizovaným servisním střediskem.

## 10. Záruka

V případě, že se jedná o závadu zaviněnou při výrobě přístroje nebo byl při výrobě použit vadný materiál, výrobce je povinen v záruční době určené zákonem platným v zemi použití přístroj opravit nebo vyměnit (rozhodne výrobce).

Naše záruka se vztahuje na všechny základní závady, které vznikly v souvislosti s výrobou nebo s materiálem použitým při výrobě přístroje, za podmínky, že výrobek byl používán správným způsobem v souladu s pokyny uvedenými v návodu k použití.

Záruka bude odmítnuta v následujících případech:

- při pokusech o opravu přístroje,
- při provedení technických změn přístroje,
- při použití jiných než originálních náhradních dílů,
- při poškození,
- při nevhodném používání, např. při průmyslovém použití.

Záruka se nevztahuje na:

- rychle opotřebovatelné součásti.

V případě požadavku zákroku v záruční době se obraťte na autorizované servisní středisko s dokladem o koupi výrobku.

Výrobce odmítá jakoukoliv zodpovědnost za možné nepřesnosti v této příručce, pokud jsou způsobeny chybami tisku nebo přepisu. Vyhrazuje si právo provádět na výrobcích změny, které považuje za potřebné nebo užitečné a které nemění jeho hlavní technické vlastnosti.

## 1. Uvod

- Prej preden vključite črpalko si pazljivo preberite navodila in sledite opozorila, da bi preprečili nesrečo in zagotovili pravilno delovanje aparata.
- Navodila shranite na varnem mestu.
- Zaradi varnosti, otroci in mlajši od 16 let in vsi tisti, ki niso prebrali ta priročnik ali niso razumeli vsebine, ne smejo uporabljati črpalke.
- Pred uporabo odstranite zaščitni ovitek.

V priročniku navodil se uporabljajo sledeči simboli:



### NEVARNOST

Ta simbol se nanaša na postopke obdelave in delovanja, ki se morajo pazljivo spoštovati, da bi se uporabnik ali druge osebe izognile nesreči.

### ! POZOR

Ta simbol se nanaša na informacije, ki se morajo spoštovati, da bi se izognili poškodovanju aparata.



### OPOMBA

Ta informativni simbol se nanaša na tehnične lastnosti, ki se morajo spoštovati.

## 2. Varnostni ukrepi



Črpalko morate postaviti v pogon samo preko električne napeljave, ki mora biti v skladu z narodnimi pravili za instalacijo.



Zaradi varnosti preverite, da se bo črpalka napajala preko diferencialnega stikala, katerega nominalna diferencialna struja ne sme presežati 30mA.



Preverite, da bo električno stikalo, ki ga uporabljate za napajanje črpalke, pravilno povezano na učinkovito napeljavo ozemljitve.



Informacije z ozirom na napetost omrežja in na vrsto struje, ki se nahajajo na tehnični tablici morajo odgovarjati lastnostim vaše električne napeljave.



Črpalka se mora uporabljati samo za uporabo za katero je namenjena (glejte paragraf 'UPORABA').



- Prej preden vključite črpalko preverite da:
1. črpalka, kabel za napajanje in vtičnik niso poškodovani.
  2. nobena oseba ne sme priti v stik z vodo v katero je potopljena črpalka.



Nikoli ne aktivirajte poškodovane črpalke.



Popravljanja mora izvršiti izključno le pooblaščen center za asistenco.



Črpalko lahko dvignete ali prenesete samo s pomočjo vrvi, ki jo najdete v dotaciji ali pa s pomočjo predvidenih luknjic za pritrdjevanje vrvi.



Ne uporabljajte kabel za napajanje da bi odstranili električni vtičač iz vtičnice.



Izključite črpalko tako, da odstranite električni vtičač kabla za napajanje iz vtičnice, prej preden želite izvršiti vzdrževanje, čiščenje ali v primeru nepravilnega delovanja.



Zaščitite vtičač pred vlago. Vtičač mora biti dostopen, kadar črpalka deluje.



Prepovedano je izvrševati katero koli variacijo ali spremembo na črpalki.



Eventualni podaljški morajo biti v skladu z normo DIN VDE 0620. Ker v posameznih deželah veljajo različni predpisi z ozirom na varnost električnih napeljav, preverite, da bo vaša napeljava v skladu z veljavnimi predpisi.



Zaščita proti preobremenjenosti

Črpalka ima samodejno ampermeter toplotno zaščito. V primeru eventualne preobremenjenosti motorja, samodejna naprava avtomatsko izključi črpalko. Po končanem ohlajevanju se črpalka ponovno avtomatski vključi. Po posegu samodejne naprave je nujno potrebno poiskati vzrok in ga eliminirati (glejte paragraf ANOMALIJE DELOVANJA).

## 3. Uporaba

### 3.1. Predvidena prilagajanja

Črpalka je proizvod zasnovan za privatno uporabo posebno v domačem okolju za črpanje čiste sladke vode iz greznic, podzemnih izvirov ali rezervoarjev in za napajanje posameznih namakalnih napeljav.

- Črpalka se lahko uporablja tudi za greznice s cevmi, ki imajo notranji premer od 100mm.
- Črpalka je neprepustna in je potopljena v vodo (maksimalna globina 15m).
- Črpalka je prikladna za črpanje le sledečih tekočin:
  - a) Čiste vode;
  - b) Deževnice.

### 3.2. Prepovedano uporabljati

Črpalka ni prikladna za črpanje:

- Slane vode;
- Hrane v obliki tekočine;
- Korozivne, kemijske snovi;
- Kislina, vnetljive, eksplozivne ali hlapljive snovi;
- Tekočine z višjo temperaturo od 35°C.;
- Vode s peskom ali abrazivne tekočine;
- Gnojnice;
- Tekočine, ki vsebujejo tekstilne materiale ali koščke papirja.

### 4. Opis črpalke

#### 4.1. Potopljena črpalka 4" (Slika A)

- Kabel za napajanje s stikalom
- Luknjica za pritrditev vrvi
- Odprtina za odvod/vodni priključek (F1")
- Filter za vsesavanje
- Integrirani proti povratni ventil in kondenzator.

### 5. Instalacija

#### 5.1. Instalacija cevovoda



Priporočamo, da ne instalirate proti povratni ventil na izhodu črpalke, ker je le-ta že prisoten v notranjosti črpalke.

S proti povratnim ventilom se izognete težavi, da se napeljava ne izprazni vsakokrat, ko se zaustavi črpalka.

- Pritrdite odvodno cev na odvodni priključek.
- Pritrdite kabel za napajanje na odvodno cev.
- Spustite črpalko v greznico s pomočjo vrvi v dotaciji.
- Pritrdite vrv tako, da teža črpalke ne obremenjuje odvodno cev ali kabel za napajanje.

! Pazite, da bo črpalka na minimalni razdalji od dna 1m. Pesek ali druge prisotne abrazivne snovi v vsesani tekočini povzročajo hitro poslabšanje črpalke in zmanjšajo učinke.

! Pred uporabo črpalke se prepričajte, da bo odvodna cev svobodna.

! Črpalka ne sme nikoli delovati z zaprto odvodno cevjo.

### 6. Postavljanje v pogon

- Vstavite vtičnik v vtičnico.

### 7. Izključevanje črpalke

- Izključite vtičnik iz vtičnice.

### 8. Priporočila/Vzdrževanje

Ta črpalka nima potrebe posebnega vzdrževanja.



**POZOR ! NEVARNOST UDARCA ELEKTRIČNEGA TOKA.**

Prej preden izvršite katerikoli poseg vzdrževanja in čiščenja (ali v primeru nepravilnega delovanja) izključite črpalko iz vtičnice.

Katerikoli poseg popraviljanja mora izvršiti le pooblaščen center asistence.



Če je kabel za napajanje poškodovan ga mora zamenjati proizvajalec ali njegov tehnični servis za asistenco.

#### 8.1. Varnostni ukrepi in čiščenje

- Potem, ko ste izvlekli črpalko iz vode jo izpraznite in izperite s čisto vodo.
- Za čiščenje filtra za vsesavanje uporabljajte met s čisto vodo, ki ga uperite naravnost proti nesnažnim površinam.
- Če morate zamenjati turbine priporočamo, da odnesete črpalko v center za asistenco.
- Tekočina črpalke je lahko onesnažena zaradi izgube prisotnega mazila v notranjosti črpalke.

#### 8.2. Zaščita pred hudim mrazom

! Zaščitite črpalko in cevovod pred hudim mrazom.

V nujnem primeru izpraznite črpalko in cevovod in jih shranite na zaščitenem mestu pred hudim mrazom.

## 9. Anomalije delovanja



Prej preden izvršite kateri koli poseg si poglejte sledečo tabelo:

Okvare	Vzroki	Rešitve
Motor črpalke se ne vključi ali pa se po nekaj trenutkih nenadoma zaustavi.	Ne prihaja struja.	Kontrolirajte električne povezave.
	Toplotno ampermeter zaščitno stikalo izključi črpalko zaradi pregrevanja.	Izključite vtičnik in očistite črpalko (glejte 8.1. Varnostni ukrepi in čiščenje). Kontrolirajte temperaturo vode (maksimalno 35° C).
	Trdi delci so zamašili filter za vsesavanje.	Izključite vtičnik in očistite črpalko (glejte 8.1. Varnostni ukrepi in čiščenje).
Črpalka deluje toda tekočina ne izhaja.	Črpalka ni dovolj potopljena.	Potopite črpalko v vodo do dna.
	Filter za vsesavanje je zamašen.	Izključite vtičnik in očistite črpalko (glejte 8.1. Varnostni ukrepi in čiščenje).
	Zrak ne izhaja, ker je odvodna cev blokirana (na primer stisnjena).	Osvobodite odvodno cev.
Zahtevana nosilnost ni zadovoljiva.	Filter za vsesavanje je zamašen.	Izključite vtičnik in očistite črpalko (glejte 8.1. Varnostni ukrepi in čiščenje).
	Premer zunanjege voda je premajhen.	Uporabite večji premer zunanje cevi.
	Sesalna višina je previsoka.	Znižajte sesalno višino
Črpalka deluje toda odvod tekočine se v trenutku zmanjša.	Filter za vsesavanje je zamašen.	Izključite vtičnik in očistite črpalko (glejte 8.1. Varnostni ukrepi in čiščenje).



**Pozor!**

**Kateri koli poseg na električnih in hidravličnih delih mora izvršiti pooblaščen center asistenc**

## 10. Garancija

Kateri koli poškodovan material ali aparat s tovarniškimi napakami, bo popravljen ali zamenjan za časa garancije po zakonu, ki velja v deželi nakupa proizvoda in to ali preko nas ali preko našega servisa.

Naša garancija pokriva vse večje napake, ki izhajajo zaradi tovarniških napak ali zaradi materiala, ki je bil uporabljen, toda le v primeru, da se je proizvod uporabljal na pravilen način in v skladu z navodili.

Garancija ne velja v sledečih primerih:

- zaradi poskusov popraviljanja aparata,
- zaradi tehničnega spreminjanja aparata,
- zaradi uporabe neoriginalnih rezervnih delov,
- zaradi ponarejevanja.
- zaradi nepravilne uporabe, na primer, v slučaju industrijske uporabe.

Pod garancijo ne spadajo:

- deli aparata, ki se hitro obrabijo.

V primeru garancijske zahteve se obrnite na pooblaščen tehnični center asistenc z dokazom nabave proizvoda.

Konstruktor ne odgovarja za nekatere netočnosti, ki se nahajajo v tem priročniku in se pojavijo zaradi napak tiskanja ali prepisovanja. Pridržuje si pravico, da izvrši na proizvodih tiste spremembe, za katere smatra, da so potrebne in koristne, ne da bi spreminjal bistvene lastnosti.

## 1. Úvod

- Pred uvedením čerpadla do prevádzky si pozorne prečítajte inštrukcie a dodržujte uvedené pokyny. Predídete tak nehodám a zaistíte plynulú prevádzku čerpadla.
- Inštrukcie odložte na zapamätateľnom a bezpečnom mieste.
- Deti, osoby mladšie ako 16 rokov a osoby, ktoré sa neoboznámili s touto príručkou alebo nepochopili jej obsah, nesmú z bezpečnostných dôvodov čerpadlo používať.
- Pred použitím odstráňte ochrannú fóliu.

Kvôli väčšej prehľadnosti sú v príručke používané nasledujúce symboly:



### NEBEZPEČENSTVO

Tento symbol upozorňuje na prevádzkové a funkčné pokyny, ktoré je potrebné pozorne dodržiavať a zamedziť tak nebezpečenstvu úrazu pre užívateľa a ostatné osoby.

### ! POZOR

Tento symbol upozorňuje na informácie, ktoré musia byť dodržané za účelom zabránenia škôd na zariadení.



### POZNÁMKA

Tento informačný symbol upozorňuje na technické požiadavky, ktoré musia byť dodržané.

## 2. Bezpečnostné pokyny



Čerpadlo môže byť napájané výhradne z elektrického rozvodu, ktorý vyhovuje platným národným inštaláčnym normám.



Z bezpečnostných dôvodov skontrolujte, či je čerpadlo napájané cez prúdový chránič s menovitým rozdielovým prúdom nižším ako 30 mA.



Skontrolujte, či je elektrická zásuvka použitá na napájanie čerpadla správne uzemnená.



Hodnoty napätia napájania a frekvencie, uvedené na typovom štítku čerpadla, musia vyhovovať údajom elektrického rozvodu, do ktorého bude čerpadlo zapojené.



Čerpadlo musí byť použité len na účel, na ktorý je určené (viď odsek 'POUŽITIE').



Pred uvedením čerpadla do chodu skontrolujte, či:

1. čerpadlo, prírodný kábel a jeho vidlica nie sú poškodené;

2. žiadna osoba nie je v kontakte s vodou, do ktorej je čerpadlo ponorené.



Nikdy nepoužívajte poškodené čerpadlo.



Opravy sa musia robiť výlučne v autorizovanom servisnom stredisku.



Čerpadlo môže byť zdvíhané a prenášané len pomocou dodávaného lana alebo pomocou ôk slúžiacich na upevnenie lana.



Nepoužívajte prírodný kábel na vyťahovanie vidlice zo zásuvky.



Pred robením akejkoľvek činnosti údržby alebo čistenia alebo pri poruche vždy najprv odpojte čerpadlo vytiahnutím vidlice prírodného kábla zo sieťovej zásuvky.



Vidlicu prírodného kábla chráňte pred vlhkom. Vidlica musí byť dostupná počas prevádzky čerpadla.



Je zakázané vykonávať akékoľvek svojvoľné úpravy alebo zmeny na čerpadle.



Prípadné predlžovacie káble musia vyhovovať požiadavkám platnej STN. Vzhľadom k rôznym predpisom týkajúcich sa bezpečnosti elektrických zariadení, skontrolujte, či zariadení s ohľadom na jeho použitie odpovedá platným predpisom.



Ochrana pred preťažením

Motor čerpadla je vybavený tepelnou poistkou. V prípade preťaženia motora táto poistka automaticky vypne čerpadlo. Po ochladení sa čerpadlo automaticky znovu zapne. Po zásahu ochrany motora je nevyhnutne nutné vyhľadať príčinu zásahu a odstrániť ju (viď odsek PROBLÉMY FUNKCIE).

## 3. Použitie

### 3.1. Správne použitie

- Čerpadlo je určené pre súkromných užívateľov v domácnostiach na čerpanie sladkej čistej vody zo studne, podzemných zdrojov alebo nádrží a na zásobovanie jednotlivých zavlažovacích zariadení alebo zavlažovacích systémov vodou.
- Čerpadlo môže byť použité aj pre vrty s kruhovým prierezom s minimálnym vnútorným priemerom paženia 100 mm.



- Čerpadlo je vodotesné a počas prevádzky musí byť ponorené vo vode (maximálna hĺbka ponorenia pod hladinou je 15 m).
- Čerpadlo je vhodné výhradne na čerpanie nasledujúcich kvapalín:
  - a) čistej vody;
  - b) dažďovej vody.

### 3.2. Nesprávne použitie

Čerpadlo sa nesmie používať na čerpanie:

- a) slanej vody;
- b) tekutých potravín;
- c) chemických a kyslých látok;
- d) korozívnych, horľavých, výbušných alebo prchavých kvapalín;
- e) kvapalín s teplotou vyššou ako 35°C;
- f) vody s obsahom piesku alebo abrazívnych kvapalín;
- g) kalov;
- h) kvapalín s obsahom textilných materiálov alebo zvyškov papiera.

## 4. Popis čerpadla

### 4.1. Ponorné čerpadlo 4" (Obr. A)

1. Prívodný kábel s vidlicou
2. Kotviace oko na uchytienie závesného lana
3. Výtlačné hrdlo/pripojenie tlakovej hadice (F1")
4. Sacia mriežka
5. Zabudovaná spätná klapka a kondenzátor

## 5. Inštalácia

### 5.1. Inštalácia výtlačnej hadice/potrubia



Odporúčame neinštalovať spätnú klapku na výstup čerpadla, pretože vo vnútri čerpadla je už jedna spätná klapka nainštalovaná.

Spätná klapka zabraňuje vyprázdneniu výtlačného potrubia pri každom vypnutí čerpadla.

- Na výtlačné hrdlo čerpadla namontujte výtlačnú tlakovú hadicu/potrubie.
- Na výtlačnú hadicu/potrubie pripevnite prívodný kábel.
- Na závesnom lane spustíte čerpadlo do studne.
- Upevnite lano tak, aby hmotnosť čerpadla nezaťažovala výtlačnú hadicu/potrubie alebo prívodný kábel.

**!** Čerpadlo spustíte do studne tak, aby bolo vzdialené najmenej 1 m odo dna. Piesok alebo iné abrazíva usadené na dne môžu byť prevádzkou čerpadla zvrátené a nasaté čerpadlom do pracovného priestoru, ktorý sa následkom toho rýchlejšie opotrebuje. Čerpadlo tak stráca svoj výkon.

**!** Pred uvedením čerpadla do chodu skontrolujte, či je výtlačná hadica/potrubie priechodné.

**!** Nikdy nespúšťajte čerpadlo s uzatvoreným výtlačkom.

### 6. Uvedenie do chodu

- Zapojte vidlicu prívodného kábla do zásuvky.

### 7. Vypnutie čerpadla

- Vytiahnite vidlicu prívodného kábla zo zásuvky.

### 8. Rady / Údržba

Toto čerpadlo nevyžaduje žiadnu zvláštnu údržbu.



**POZOR! NEBEZPEČENSTVO ÚRAZU ELEKTRICKÝM PRÚDOM**

Pred akoukoľvek činnosťou údržby alebo čistenia (alebo pri poruche) vždy najprv odpojte čerpadlo vytiahnutím vidlice prívodného kábla zo sieťovej zásuvky.

Akákoľvek oprava musí byť urobená autorizovaným servisným strediskom.



Ak je prívodný kábel poškodený, musí byť vymenený výrobcom alebo jeho autorizovaným servisným strediskom.

### 8.1. Prevencia a čistenie

- Po vytiahnutí čerpadla z vody ho vyprázdňte a vypláchnite čistou vodou.
- Pri čistení sacej mriežky použite prúd čistej vody, ktorý namierte priamo na znečistené miesta.
- Ak je potrebné vymeniť obežné kolesá, odporúčame nechať urobiť túto operáciu v autorizovanom servisnom stredisku.
- Čerpaná kvapalina môže byť znečistená únikom oleja, ktorý je použitý vo vnútri čerpadla. Pokiaľ sa toto stane, obráťte sa na autorizované servisné stredisko s požiadavkou na prehliadku čerpadla.

### 8.2. Ochrana pred mrazom

**!** Čerpadlo a výtlačnú hadicu/potrubie chráňte pred mrazom.

V prípade potreby vytiahnite čerpadlo a hadicu/potrubie vyčistite a uložte na mieste chránenom pred mrazom.

## 9. Problémy funkcie



Ak sa pri prevádzke čerpadla objaví nejaký problém, skúste ho najskôr vyriešiť pomocou nižšie uvedeného prehľadu.

Poruchy	Príčiny	Riešenie
Motor čerpadla sa nerozbieha alebo sa po krátkej dobe zastaví	Chýbi prúd	Skontrolujte elektrické zapojenie.
	Motor je preťažovaný a tepelná poisťka vypla čerpadlo.	Odpojte čerpadlo od siete a očistite (viď 8.1. Prevencia a čistenie) Skontrolujte teplotu vody (max. 35° C)
	Pevné častice upchali saciu mriežku	Odpojte čerpadlo od siete a očistite (viď 8.1. Prevencia a čistenie)
Čerpadlo beží, ale nečerpá kvapalinu	Čerpadlo nie je dostatočne ponorené	Ponorte čerpadlo hlbšie do vody
	Sacia mriežka je upchaná	Odpojte čerpadlo od siete, vytiahnite ho a očistite (viď 8.1. Prevencia a čistenie)
	Vzduch nevychádza, pretože je zablokovaná výtlačná hadica/ potrubie (napríklad stlačená)	Uvoľnite výtlačnú hadicu/potrubie
Požadovaný prietok nie je dostatočný	Sacia mriežka je upchaná	Odpojte zástrčku a očistite čerpadlo (viď 8.1. Prevencia a čistenie)
	Príliš malý priemer vonkajšej hadice/potrubia	Použite hadicu/potrubie s väčším priemerom
	Príliš veľká výtlačná výška	Znížte výtlačnú výšku
Čerpadlo je v chode, ale náhle klesne prietok kvapaliny	Sacia mriežka je upchaná	Odpojte čerpadlo od siete a očistite (viď 8.1. Prevencia a čistenie)



### Pozor!

**Akékoľvek práce na elektrických a hydraulických častiach čerpadla smie robiť iba autorizované servisné stredisko.**

## 10. Záruka

Každá výrobná alebo materiálová chyba výrobku bude opravená počas záručnej lehoty stanovenej zákonom platným v krajine, kde bol výrobok zakúpený. Bude záležať na našom rozhodnutí, či bude výrobok opravený, alebo vymenený za nový.

Naša záruka pokrýva akékoľvek chyby, ktoré je možné pripísať na vrub chýb z výroby alebo chýb použitého materiálu, s podmienkou, že výrobok bol používaný správnym spôsobom a v súlade s návodom na obsluhu. Záruka bude odmietnutá v nasledujúcich prípadoch:

- pokusov o opravu čerpadla;
- technických úprav čerpadla;
- použitia neoriginálnych náhradných dielov;
- nešetrného zaobchádzania s čerpadlom;
- nevhodného použitia, napr. pre priemyselné účely.

Záruka nepokrýva:

- rýchlo sa opotrebovávajúce diely.

V prípade požiadavky zásahu počas sa obráťte na autorizovaný servis s dokladom zakúpenia výrobku.

Výrobca si vyhradzuje právo robiť úpravy výrobku, ktoré nebudú mať vplyv na jeho nevyhnutné vlastnosti. Výrobca takisto odmieta zodpovednosť za nepresnosti a chyby v jazykových mutáciách tohto návodu na obsluhu.

## 1. Uvod

- Prije nego stavite pumpu u pogon pažljivo pročitajte upute i slijedite donesene napomene kako biste spriječili incidente i osigurali perfektno djelovanje aparata.
- Upute sačuvajte na sigurnom mjestu.
- Zbog sigurnosti pumpe ne smiju upotrebljavati djeca, mlađi od 16 godina i svi oni koji nisu pročitali ovaj priručnik ili nisu razumjeli njegov sadržaj.
- Prije upotrebe odstranite zaštitni omot.

U priručniku uputa se upotrebljavaju sljedeći simboli:



### OPASNOST

Ovaj simbol se odnosi na postupke obrađivanja i rada koji se moraju pažljivo poštovati kako bi korisnik ili druge osobe izbjegli opasnosti.

### ! PAŽNJA

Ovaj simbol se odnosi na informacije koje se moraju poštivati da bi se izbjegle štete na aparatu.



### NAPOMENA

Ovaj informativni simbol se odnosi na tehničke zahtjeve koji se moraju poštivati.

## 2. Mjere sigurnosti



Pumpa se mora staviti u pogon samo preko električnog postrojenja u skladu sa nacionalnim pravilima za instaliranje.



Zbog sigurnosti provjerite da se pumpa napaja preko diferencijalnog prekidača, kojeg diferencijalna nominalna struja za vrijeme djelovanja nije viša od 30mA.



Osigurajte se da električna utičnica upotrijebljena za napajanje pumpe bude pravilno povezana na efikasno uzemljenje.



Oznake u odnosu na napon koje se nalaze na tehničkoj tablici, moraju odgovarati karakteristikama vašeg električnog postrojenja.



Pumpa se mora upotrebljavati samo za ono za što je bila namijenjena (pogledati paragraf 'KORIŠTENJE').



Prije djelovanja pumpe provjerite da:

1. pumpa, kabel za napajanje i utičnica nisu oštećeni

2. da nijedna osoba ne dolazi u dodir s vodom u kojoj je potopljena pumpa.



Ne aktivirajte oštećenu pumpu.



Popravke isključivo može izvršiti ovlašten servisni centar.



Pumpa se može dizati i prenositi samo upotrebom konopca u dotaciji ili predviđene rupice za pričvršćivanje konopca.



Ne upotrebljavajte kabel za napajanje da biste izvadili utikač iz električne utičnice.



Isključite pumpu tako da izvadite utikač kabela za napajanje iz električne utičnice prije nego izvršite zahvate održavanja i čišćenja ili u slučaju anomalija.



Štitite utikač od vlage. Utikač mora biti pristupačan dok pumpa radi.



Zabranjeno je izvršiti bilo koje preinačenje ili svojevolsnu promjenu na pumpi.



Eventualni produžeci moraju biti u skladu prema normama DIN VDE 0620. Budući da postoje različiti propisi u pojedinim zemljama u sklopu sigurnosti električnog postrojenja, osigurajte se da vaše postrojenje, s obzirom na upotrebu, bude u skladu s postojećim normama.



Zaštita protiv previsokog napona.

Pumpa ima napravu za mjerenje toplote i ampera. U slučaju pre-napona motora, naprava automatski gasi motor pumpe. Nakon završenog rashlađivanja pumpa se ponovno automatski stavlja u pogon. Nakon posredovanja naprave apsolutno je potrebno potražiti uzrok prekida motora kojeg morate otkloniti (pogledati paragraf ANOMALIJE DJELOVANJA).

## 3. Upotreba

### 3.1. Predviđene primjene

- Pumpa je proizvod za privatnu upotrebu u kući, a na poseban način da crpi čistu i slatku vodu iz bunara, podzemnih izvora ili iz rezervoara, kao pumpe za prelijevanje prehrambenih tekućina ili kao sprave za natapanje.
- Pumpa se može upotrijebiti i u vodovodnim bunarima s cijevima, koje imaju najmanje unutarnji dijametar od 100mm.

- Pumpa je od lima te mora biti potopljena u vodu (maksimalna dubina 15 metara)
- Pumpa je isključivo prikladna da crpi sljedeće tekućine:
  - a) normalnu vodu;
  - b) kišnicu.

### 3.2. *Nedozvoljena primjena*

Pumpa nije prikladna da crpi:

- a) slanu vodu;
- b) tekuće prehrambene artikle;
- c) kemijske i korozivne tvari;
- d) kiseline, upaljive, eksplozivne i ishlapljive tvari;
- e) tekućine koje imaju temperaturu višu od 35°C.;
- f) vodu s pijeskom ili abrazivne tekućine;
- g) gnojnicu;
- h) tekućine koje sadrže tekstilne materije ili papir.

### 4. Opis pumpe

#### 4.1. *Potapajuća pumpa 4" (Fig. A)*

1. Kabel za napajanje s utikačem
2. Rupica za pričvršćivanje konopca
3. Otvor za odvod/priključak za cijev (F1")
4. Filtar za usisavanje
5. Povratni ventil i integriran kondenzator

### 5. Instaliranje

#### 5.1. *Instaliranje cijevi*



Preporučujemo da ne instalirate povratni ventil na izlazu pumpe, jer je on već prisutan u unutrašnjosti.

Povratni ventil izbjegava da se postrojenje ne isprazni kod svakog zaustavljanja pumpe.

- Pričvrstite odvodnu cijev na odvodni otvor.
- Pričvrstite kabel za napajanje na odvodnu cijev.
- Spustite pumpu u bunar pomoću konopca u dotaciji.
- Pričvrstite konopac tako da izbjegnute da težina pumpe tereti odvodnu cijev ili kabel za napajanje.

! Provjerite da pumpa bude udaljena od dna barem 1m. Pijesak ili druge abrazivne tvari koje su prisutne u tekućini, prouzrokuju brzo oštećenje pumpe i smanjuju rezultate.

! Prije stavljanja u pogon provjerite da odvodna cijev bude slobodna

! Ne dopustite da pumpa radi ako je odvodni otvor zatvoren.

### 6. Stavljanje u pogon

- Stavite utikač u električnu utičnicu.

### 7. Gašenje pumpe

- Izvadite utikač iz električne utičnice.

### 8. Preporuke/održavanje

Ova pumpa nema potrebe za posebne zahvate održavanja.



**PAŽNJA! RIZIK UDARCA ELEKTRIČNE STRUJE**

Prije bilo kakvog zahvata održavanja ili čišćenja, ili u slučaju anomalija, isključite pumpu od električne struje.

Bilo koji zahvat popravljavanja može isključivo izvršiti ovlašteni servisni centar.



Ako je kabel za napajanje oštećen, može ga zamijeniti konstruktor ili njegov tehnički servisni centar.

#### 8.1. *Opreznost i čišćenje*

- Nakon što ste izvadili pumpu iz vode ispraznite je i isplahnite s čistom vodom.
- Da biste očistili filter usisavanja upotrijebite mlaz čiste vode direktno na zamazane dijelove.
- Ako je potrebno mijenjati turbine preporučujemo pumpu odnijeti u servisni centar.
- Tekućina koja se crpi mogla bi biti zagađena od goriva koji izlazi u unutrašnjost pumpe.

#### 8.2. *Zaštita protiv mraza*

! Štitite pumpu i cijevi protiv maza.

Nakon što ste iz pumpe i cijevi ispraznili vodu, čuvajte ih daleko od mraza.

## 9. Anomalije djelovanja



Prije nego izvršite bilo koji zahvat pogledajte ovu tablicu:

Kvar	Uzrok	Rješenja
Motor pumpe se ne može staviti u pogon ili se iznenada nakon nekoliko trenutaka zaustavi.	Ne dolazi struja.	Kontrolirajte električne spojeve.
	Prekidač naprave sigurnosti za toplotu i mjerenje ampera je isključio pumpu zbog pregrijanosti.	Izvadite utikač i očistite pumpu (pogledati 8.1. Opreznost i čišćenje). Kontrolirajte temperaturu vode (maksimalno 35° C).
	Tvrde čestice su začepile filter za usisavanje.	Izvadite utikač i očistite pumpu (pogledati 8.1. Opreznost i čišćenje).
Pumpa radi ali tekućina ne izlazi.	Pumpa nije dovoljno uronjena.	Uronite pumpu dublje u vodu.
	Filter za usisavanje je začepljen.	Izvadite utikač i očistite pumpu (pogledati 8.1. Opreznost i čišćenje).
	Zrak ne izlazi jer je odvodna cijev blokirana (na primjer, prekinuta).	Oslobodite odvodnu cijev.
Nije dovoljna količina zahtijevane vode.	Filter za usisavanje je začepljen.	Izvadite utikač i očistite pumpu (pogledati 8.1. Opreznost i čišćenje).
	Dijametar vanjske odvodne cijevi je premalen.	Upotrijebite veći dijametar za odvodnu cijev.
	Prevelika količina vode.	Smanjite količinu vode.
Pumpa djeluje ali dovodna cijev odjednom smanjuje dovod vode.	Filter za usisavanje je začepljen.	Izvadite utikač i očistite pumpu (pogledati 8.1. Opreznost i čišćenje).



### Pažnja!

Bilo koji zahvat na električnim i hidrauličnim dijelovima može biti izvršen od strane ovlaštenog servisnog centra.

## 10. Garancija

Bilo koji materijal s nedostacima ili pogreške u proizvodnji aparata, bit će po našem izboru otklonjene, popravljene i zamijenjene za vrijeme roka predviđenog garancijom po zakonu važećem u zemlji nabave proizvoda.

Naša garancija pokriva sve glavne greške zbog proizvodnje ili materijala, ako je aparat bio upotrijebljen na pravilan način i u skladu s uputama.

Garancija ne važi u sljedećim slučajevima:

- kada se pokušalo popraviti aparat
- kada su vršene tehničke promjene na aparatu
- kada su upotrebljeni neoriginalni rezervni dijelovi
- otvaranje aparata
- nepravilna upotreba, na primjer za industrijske namjene.

U garanciju ne ulaze:

- Dijelovi koji se brzo troše

U slučaju potrebe za popravak pod garancijom, obratite se ovlaštenom centru za tehničku potporu s dokazom o kupnji proizvoda.

Konstruktor ne odgovara za moguće nepravilnosti koje se nalaze u ovom priručniku, ako je do njih došlo zbog štampe ili prepisivanja. Konstruktor pridržava pravo da unosi promjene na proizvodima za koje smatra da su potrebne i korisne, a da time ne bi nanio štetu esencijalnim karakteristikama aparata.

## 1. Uvod

- Pre nego što pumpa bude stavljena u pogon treba pažljivo pročitati ova uputstva i poštovati navedene preporuke kako bi se izbegle eventualne nezgode i osiguralo perfektno funkcionisanje aparata.
- Ova uputstva čuvati na sigurnom mestu.
- Iz razloga sopstvene bezbednosti pumpu ne smeju koristiti deca, mlađi od 16 godina i svi oni koji se nisu upoznali s ovim priručnikom ili nisu razumeli njegov sadržaj.
- Pre upotrebe odstranite zaštitni najlon.

U ovom uputstvu biti će korišteni sledeći simboli:



### OPASNOST

Ovaj simbol se odnosi na one postupke pri korištenju koji moraju biti striktno poštovani kako bi se izbegla opasnost po korisnika ili druga lica.

### ! PAŽNJA

Ovaj simbol se odnosi na informacije, koje se moraju poštovati, kako bi se izbegla oštećenja aparata.



### OBAVEŠTENJE

Ovaj simbol se odnosi na tehničke karakteristike koje moraju biti poštovane.

## 2. Mere bezbednosti



Pumpa se može aktivirati jedino priključenjem na mrežu koja odgovara važećim propisima na nacionalnom nivou.



Iz razloga lične sigurnosti pumpu treba priključiti posredstvom diferencijalnog prekidača koji je predviđen da reaguje na razliku u struji ne veću od 30 mA.



Utičnica preko koje se pumpa napaja električnom strujom mora biti povezana na pravilno postavljen sistem uzemljenja.



Indikacije navedene u tehničkim podacima koje se tiču napona i vrste struje, moraju biti u saglasju sa karakteristikama vaše električne mreže.



Pumpa može biti korištena samo u one svrhe za koje je namenjena. (pogledati poglavlje 'UPOTREBA').



Pre nego što pumpa bude stavljena u pogon treba proveriti :

1. da uređaj, kabl za napajanje i utičnica nisu oštećeni.
2. da neka od prisutnih osoba nije u kontaktu sa vodom u koju je zaronjena pumpa.



Nikako ne aktivirati pumpu koja je oštećena.



Popravke može vršiti samo ovlašteni serviser.



Pumpa se može podizati i prenositi samo uz pomoć priloženog užeta ili pak prihvatanjem za očka kojima se uže fiksira.



Ne povlačiti kabl za napajanje da bi se utikač izvukao iz utičnice.



Pre bilo koje intervencije na pumpi radi tekućeg održavanja, čišćenja ili otklanjanja smetnji u radu, obavezno isključiti pumpu vađenjem utikača iz utičnice.



Zaštitite utikač od vlage. Tokom rada pumpe utikač mora biti dostupan.



Svaka samovoljna izmena ili prilagođavanje pumpe dodatnim potrebama, zabranjena je.



Eventualni produžni kablovi moraju biti u skladu sa normativima DIN VDE 0620. Budući da postoje mnogi propisi kojima se reguliše bezbednost rada sa električnim uređajima, treba proveriti da li je uređaj sa kojim se radi u skladu sa važećim propisima u vašoj zemlji.



Zaštita od preopterećenja.

Pumpa je snabdevena sistemom termo zaštite. U slučaju eventualnog pregrevanja motora zbog preopterećenja, ovaj sistem će automatski ugasi pumpu. Pošto se bude rashladila, pumpa će ponovo biti stavljena u pogon. U slučaju zaustavljanja pumpe zbog preopterećenja, neophodno je ustanoviti uzrok preopterećenja i otkloniti ga. (Pogledati odeljak PROBLEMI U RADU).

## 3. Upotreba

### 3.1. Predviđena primena

- Pumpa je predviđena za individualnu upotrebu u domaćinstvu posebno za vađenje slatke vode

iz bunara, podzemnih izvora, rezervoara kao i za napajanje pojedinih uređaja ili sistema za navodnjavanje.

- Pumpa se može upotrebljavati i kod bušenih bunara ukoliko minimalni unutarnji prečnik nije manji od 100 mm.
- Pumpa je nepropustljiva pa može biti potopljena u vodu (maksimalna dubina 15 m).
- Pumpa je prikladna samo za vađenje:
  - a) bistré vode;
  - b) kišnice.

### 3.2. Zabrane

Pumpa nije prikladna za ispušavanje i pretakanje:

- a) slane vode;
- b) tečnosti koje se koriste u ishrani;
- c) korozivnih, hemijskih tečnosti;
- d) kiselina, zapaljivih, eksplozivnih ili lakoisparivih tečnosti;
- e) tečnosti čija temperatura prelazi 35°C.;
- f) vode pomešane sa peskom ili abrazivnih tečnosti;
- g) otpadnih voda;
- h) tečnosti koje sadrže tkanine ili komadiće papira.

## 4. Opis pumpe

### 4.1. Zaronjena pumpa 4" (crtež A)

1. Kabl za napajanje sa utičnicom
2. Okce za pričvršćivanje užeta
3. Odvodni otvor/priključak odvoda (F1")
4. Usisni filter
5. Integrisani ventil za sprečavanje povratka tečnosti i kondenzator

## 5. Instalacija

### 5.1. Instaliranje odvoda



Pošto ventil za sprečavanje povratka tečnosti već postoji unutar pumpe, nije potrebno instalirati dodani na izlazu iz uređaja.

Ventil za sprečavanje povratka tečnosti ne dozvoljava pražnjenje uređaja prilikom njegovog zaustavljanja.

- Pričvrstite odvodnu cev na otvor za odvod tečnosti.
- Pričvrstite kabl za napajanje na odvodnu cev.
- Spustite pumpu u bunar pomoću priloženog užeta.

- Uže treba pričvrstiti na odgovarajući način tako da se izbegne da težina pumpe optereti odvodnu cev ili kabl za napajanje.

! Pumpa mora biti na udaljenosti od dna najmanje 1 metar. Usisani pesak ili drugi abrazivni materijali prisutni u tečnosti mogu dovesti do brzog kvarenja pumpe i smanjiti njen učinak.

! Pre stavljanja u pogon proveriti da li je odvodna cev prohodna.

! Ne koristiti pumpu ukoliko je otvor odvodne cevi zatvoren.

## 6. Stavljanje u pogon

- Staviti utikač u električnu utičnicu.

## 7. Gašenje pumpe

- Isvaditi utikač iz električne utičnice.

## 8. Preporuke/Održavanje

Rad sa ovom pumpom ne podrazumeva posebne mere održavanje.



**PAŽNJA! OPASNOST OD UDARA ELEKTRIČNE STRUJE**

Pre svake intervencije zbog tekućeg održavanja, čišćenja pumpe (i u slučajevima smetnji u radu) izvucite utikač pumpe iz električne utičnice.

Popravke može vršiti samo ovlašteni serviser.



Ako je kabl za napajanje oštećen njega može promeniti samo proizvođač ili ovlašteni serviser.

### 8.1. Mere predostrožnosti i čišćenje

- Nakon što je pumpa izvađena iz vode treba je isprazniti i isprati čistom vodom.
- Usisni filter isprati mlazom čiste vode koji treba usmeriti direktno na zaprljane površine.
- Ako je potrebna zamena turbina, pumpa treba biti odneta ovlaštenom serviseru.
- Ispumpana tečnost bi mogla biti zagađena zbog gubitka maziva, koje je prisutno u unutrašnjosti pumpe.

### 8.2. Zaštita od mraza

! Zaštite pumpu i odvodnu cev od mraza.

U slučaju potrebe pumpu i odvodnu cev treba isprazniti i skloniti je na prigodno mesto kako bi bila zaštićena od smrzavanja.

## 9. Slučajevi smetnji u radu



Pre nego što izvršite bilo koju intervenciju pogledajte ovu tabelu:

Smetnje	Uzroci	Rešenja
Motor pumpe se ne može staviti u pogon ili se iznenada, nakon nekoliko trenutaka zaustavio.	Ne postoji dovod električne struje.	Prekontrolisati priključak na električnu struju.
	Termo - zaštitni sistem je isključio pumpu jer se motor pregrejao.	Izvući utikač i očistiti pumpu (odeljak 8.1. 'Mere predostrožnosti i čišćenje'). Proveriti temperaturu vode (maksimalno 35° C).
	Čvrsti materijali su začepili usisni filter.	Izvući utikač i očistiti pumpu (odeljak 8.1. 'Mere predostrožnosti i čišćenje').
Pumpa radi ali tečnost ne ističe.	Pumpa nije dovoljno potopljena.	Potopite pumpu dublje u vodu.
	Usisni filter je začepljen.	Izvući utikač i očistiti pumpu (odeljak 8.1. 'Mere predostrožnosti i čišćenje').
	Vazduh ne može da izađe jer je odvodna cev blokirana (na primer cev je ukleštena).	Oslobodite odvodnu cev.
Željeni efekti rada su nedovoljni.	Usisni filter je začepljen.	Izvući utikač i očistiti pumpu (odeljak 8.1. 'Mere predostrožnosti i čišćenje').
	Prečnik spoljašnje odvodne cevi je nedovoljan.	Postaviti širu odvodnu cev.
	Prevelika visinska razlika.	Smanjiti visinsku razliku.
Pumpa radi ali se odvod na momente smanjuje.	Usisni filter je začepljen.	Izvući utikač i očistiti pumpu (odeljak 8.1. 'Mere predostrožnosti i čišćenje').

**Pažnja!**

**Intervenciju bilo koje vrste na električnim i hidrauličnim delovima pumpe može izvršiti jedino ovlašteni serviser.**

## 10. Garancija

Svi nedostaci nastali greškom u proizvodnji, biće prema našoj odluci, otklonjeni i popravljeni u roku garancije po zakonu važećem u zemlji nabavke proizvoda.

Naša garancija pokriva sve krupne greške nastale pri montaži ili zbog nekvalitetnog materijala, u slučaju da je aparat bio korišten u skladu sa uputstvom.

Pravo na garanciju gubi se u sledećim slučajevima:

- Ukoliko je pokušana popravka aparata
- Ukoliko se aparat tehnički promeni
- Ukoliko se upotrebljavaju neoriginalni rezervni delovi
- Ukoliko se aparat neovlašteno otvori
- Ukoliko je aparat nepravilno korišten, na primer za industrijsku svrhu .

U garanciju ne ulaze:

- Delovi koji se brzo troše

U slučaju potrebe, obratite se ovlašćenom centru za tehničku asistenciju nabavljenog proizvoda.

Proizvođač ne odgovara za moguće nepravilnosti koje se nalaze u ovom priručniku, ako je do njih došlo zbog štampe ili prepisivanja. Proizvođač takođe zadržava pravo da radi podizanja kvaliteta proizvoda isti menja ali na način koji ne bi dovodio do promena osnovnih karakteristika aparata.



## 1. Вовед

- Пред да се почне со вклучувањето на пумпата, треба да се прочита внимателно упатството за употреба и да се следат наведените совети за да би се спречиле инциденти и да би се овозможило перфектно работење на апаратот.
- Да се чува упатството за употреба на сигурно место.
- Поради сигурносни мерки, деца и лица помлади од 16 години и сите оние што не го прочитале ова упатство или не ја разбрале содржината не смеат да ја употребуваат пумпата.
- Пред употребата да се отстрани заштитната фолија.

Во упатството за употреба се користени следните симболи:



### ОПАСНОСТ

Овој симбол се однесува на процесите на обработка и на работење кои треба да бидат внимателно почитувани за да се избегнат опасности на корисникот или на други лица.

### ! ВНИМАНИЕ

Овој симбол се однесува на информациите што треба да се почитувани за да се избегнат оштетувања на апаратот.



### НАПОМЕНА

Овој информативен симбол се однесува на техничките услови што треба да бидат почитувани.

## 2. Сигурносни Мерки



Пумпата треба да се вклучи само преку електричен систем кој е во согласност со националните правила за инсталација.



Од сигурносни причини, треба да се потврди дека пумпата се напојува преку диференцијален прекинувач чија диференцијална струја на номинално работење не треба да биде поголема од 30mA.



Да се утврди дека приклучницата за напојување на пумпата со струја е коректно поврзана со ефикасен систем на уземјување односно има заштитен контакт.



Покажувачите кои се однесуваат на напонот во мрежата и на типот на струјата наведени на техничката таблица треба да одговараат на карактеристиките на вашиот електричен систем.



Пумпата треба да се користи исклучиво за употребата за која е наменета (види параграф 'УПОТРЕБА').



Пред да се почне со вклучување на пумпата, да се утврди дека:

1. пумпата, напојниот кабел и утикачот (вовлекувач) не се оштетени
2. ни едно лице не е во контакт со водата во која е поставена пумпата.



Не вклучувајте никогаш оштетена пумпа.



Поправките треба да се извршени само од авторизиран помошен сервис.



Пумпата треба да биде подигната и пренесена само со користење на јажето дадено со опремата и отворите предвидени за фиксирање на јажето.



Не се користи напојниот кабел за вадење на утикачот од приклучницата за електрична енергија.



Да се одвои пумпата, вадејќи го утикачот на напојниот кабел од приклучницата за напојување, пред да се вршат интервенции за одржување и чистење или во случај на неправилност.



Да се заштити утикачот од влажност. Утикачот треба да биде достапен кога пумпата работи.



Забрането е вршење на билокаква варијација или самоволна промена на пумпата.



Евентуалните продолжни каблови треба да бидат во согласност со тоа што е предвидено со нормативата DIN VDE 0620. Со оглед на разните норми кои треба да се почитуваат во поединечните земји во полето на сигурноста на електричните системи, треба да се внимава системот, да биде во согласност со важечките закони во однос на употребата на истиот.



Заштита до преоптеретеност

Пумпата е опскрбена со топлотна ампериметриска заштита. Во случај на евентуална преоптеретеност на моторот, направата за заштита ја гаси автоматски

пумпата. Откога ќе се олади пумпата автоматски се вклучува. По вклучувањето на направата за заштита на моторот апсолутно е неопходно да се најде причината за преоперетување на истиот и да се отстрани (види параграф НЕПРАВИЛНОСТИ ВО ФУНКЦИОНИРАЊЕТО)

**3. Употреба**

**3.1. Предевидени употреби**

- Пумпата е производ замислен за приватна употреба во домашен амбиент специфично за земање на блага бистра вода од бунари, подводни извори или резервоари и за напојување на поединечни направи за наводнување или системи за наводнување.
- Пумпата може да биде употребена и во бунари со форма на цевка со минимален внатрешен дијаметар од 100мм.
- Пумпата е потполно водонепропустлива и мора да се постави потопена во вода (најголема длабочина 15м)
- Пумпата е прикладна за пумпање на следните течности:
  - a) бистра вода;
  - b) дождовна вода.

**3.2. Забранети употреби**

Пумпата не е прикладна за пумпање на:

- a) солена вода;
- b) течна храна;
- c) корозивни состојки, хемиски;
- d) течности кои се кисели, запаливи, експлозивни или испарливи;
- e) течности со температура повисока од 35°Ц;
- f) вода со песок или абразивни течности;
- g) течности со органски состојки од канализација;
- h) течности што содржат текстилни материјали или делови од хартија.

**4. Опис на Пумпата**

**4.1. Подводна Пумпа 4” (Фиг. А)**

1. Напоен кабел со утикач
2. Отвор за фиксирање на јагето
3. Грло за одвод/приклучок на цевниот вод (Ф1”)
4. Филтер за всисување
5. Вентил на неповратност и дополнителен кондензатор

**5. Инсталирање**

**5.1. Инсталирање на цевниот вод**



Се препорачува да не се инсталира вентил на неповратност на излезот од пумпата бидејќи е веќе присутен во внатрешноста. Вентилот за неповратност избегнува празнење на системот секој пат кога пумпата се запира.

- Прицврстете ја цевката за одвод со грлото за одвод.

- Прицврстете го напојниот кабел за цевката за одвод.
- Спуштете ја пумпата во бунарот со помош на јагето дадено со опремата.
- Прицврстете го јагето така да се избегне тежината на пумпата да притиска врз цевката за одвод или врз напојниот кабел.

! Гарантирајте дека пумпата е одделена од дното за барем 1м. Песок и други абразивни состојки предизвикуваат брзо оштетување на пумпата и ги намалуваат услугите.

! Пред да се почне со вклучувањето да се утврди дека цевката за одвод е слободна

! Никогаш не ја вклучувајте пумпата со затворено грло за одвод.

**6. Пуштање во погон**

- Вметнете го утикачот во приклучницата за електрична енергија.

**7. Исклучување ја пумпата**

- Извадете го утикачот од приклучницата за електрична енергија.

**8. Препораки/Одржување**

Оваа пумпа не бара специјални интервенции за одржување.



**ВНИМАНИЕ! РИЗИК ОД ЕЛЕКТРИЧЕН УДАР**

Пред да направите било каква интервенција за одржување и чистење (или во случај на недостаток) исклучете ја пумпата од приклучницата за електрична енергија.

Било која интервенција за поправка мора да биде извршена исклучително од страна на авторизиран помошен центар.



Ако напојниот кабел е оштетен, истиот треба да биде заменет од страна на Конструкторот или од неговиот центар за техничка помош.

**8.1. Претпазливост и чистење**

- Откога ќе ја извадите пумпата од водата испразнете ја и исплакнете ја со чиста вода.
- За да го исчистите филтерот за всмукување користете млаз на чиста вода насочувајќи го директно на нечистите делови.
- Во случај да е неопходно да се сменат турбините се препорачува да ја донесете пумпата во центарот за помош.
- Извлечената течност може да биде загадена од истекнување на сретството за подмачкување кое се наоѓа во внатрешноста на пумпата.

## 8.2. Заштита од замрзнување

! Заштитете ја пумпата и цевката за одвод од замрзнување. Во случај на потреба испразнете ги пумпата и цевката за одвод и ставете ги на заштитено место.

## 9. Грешки во работата



Пред да извршите било каква интервенција консултирајте ја следната прегледна таблица:

Проблеми	Причини	Решенија
Моторот на пумпата не се вклучува или се исклучува неколку моменти после вклучувањето.	Нема довод на електрична струја.	Проверете ги електричните поврзувања.
	Прекинувачот за топлотно ампериметарска заштита ја исклучил пумпата поради презагреаност.	Извадете го утикачот и исчистете ја пумпата (види 8.1. Претпазливости и чистење) Проверете ја температурата на водата (максимална 35° Ц).
	Тврди честички го запушиле филтерот за всмукување.	Извадете го утикачот и исчистете ја пумпата (види 8.1. Претпазливости и чистење).
Пумпата работи ама течноста на излегува.	Пумпата не е доволно потопена во вода.	Потопете ја пумпата подлабоко во водата.
	Филтерот за всмукување е запушен.	Извадете го утикачот и исчистете ја пумпата (види 8.1. Претпазливости и чистење).
	Не излегува надвор воздух бидејќи цевката за одвод е блокирана (на пример притисната).	Ослободете ја цевката за одвод.
Неопходната носивост не е доволна.	Филтерот за всмукување е запушен.	Извадете го утикачот и исчистете ја пумпата (види 8.1. Претпазливости и чистење).
	Дијаметарот на надворешната цевка е многу мал.	Користете надворешна цевка со поголем дијаметар.
	Многу висок отпор (триење).	Намалете го отпорот (триењето).
Пумпата работи ама одводот одеднаш се намалува.	Филтерот за всмукување е запушен.	Извадете го утикачот и исчистете ја пумпата (види 8.1. Претпазливости и чистење).
<b>Внимание!</b> Било која интервенција на електричниот или водоводниот дел треба да биде извршен во авторизиран помошен центар.		

## 10. Гаранција

Било која употреба на материјал со недостатоци или грешки во текот произведувањето на апаратот, по наш избор ќе бидат поправени или заменети, за време на траењето на гаранцијата која е предвидена со законот кој важи во земјата на купување. Нашата гаранција ги покрива сите главни грешки предизвикани од производството или од употребениот материјал во случај кога производот бил употребен правилно и во согласност со упатството за употреба.

Гаранцијата не е важечка во следните случаиеви:

- Проби на поправање на апаратот
- Технички промени на апаратот
- Употреба на неоригинални резервни делови
- Скришно отварање на апаратот
- Неправилна употреба, на пример индустриска употреба.

Не се под гаранција:

- Делови кои брзо се трошат

Во случај на барање на гаранција, потребно е да се обратите на некој од авторизираните центри за техничка помош со доказно талонче за купување на производот.

Производителот ја отфрлува било која одговорност за можните неправилности кои се наоѓаат во оваа брошура, во случај да произлегуваат од грешки во текот на печатење или препис. Производителот го задржува правото да ги внесува оние измени кои ги смета неопходни и корисни, без да ги оштети битните својства на апаратот.

