

RX-V450

AV Receiver

Ampli-tuner audio-vidéo

OWNER'S MANUAL
MODE D'EMPLOI
BEDIENUNGSANLEITUNG
BRUKSANVISNING
GEBRUIKSAANWIJZING
ИНСТРУКЦИЯ ПО ЭКСПЛУАТАЦИИ

SPECIFICATIONS

AUDIO SECTION

- Minimum RMS Output Power for Front, Center, Surround, Surround back
20 Hz to 20 kHz, 0.06% THD, 8 Ω 85 W
- Maximum Power (EIAJ)
[China, Korea and General models]
1 kHz, 10% THD, 8 Ω 125 W
- Dynamic Power (IHF)
8/6/4/2 Ω 115/150/185/230 W
- DIN Standard Output Power [U.K. Europe and Asia models]
1 kHz, 0.7% THD, 4 Ω 130 W
- IEC Output Power [U.K. Europe and Asia models]
1 kHz, 0.06% THD, 8 Ω 95 W
- Damping Factor (IHF)
20 Hz to 20 kHz, 8 Ω 100 or more
- Frequency Response
CD terminal to Front L/R 10 Hz to 100 kHz, -3 dB
- Total Harmonic Distortion
CD, etc. to Front L/R (20 Hz to 20 kHz, 40 W, 8 Ω) 0.06%
- Signal to Noise Ratio (IHF-A Network)
CD (250 mV) to Front L/R, Effect Off 100 dB
- Residual Noise (IHF-A Network)
Front L/R 150 μV or less
- Channel Separation (1 kHz/10 kHz)
CD (5.1 kΩ terminated) to Front L/R 60 dB/45 dB
- Tone Control (Front L/R)
BASS Boost/Cut ±10 dB/60 Hz
TREBLE Boost/Cut ±10 dB/20 kHz
- Phones Output 150 mV/100 Ω
- Input Sensitivity/Input Impedance
CD, etc. 200 mV/47 kΩ
MULTI CH INPUT 200 mV/47 kΩ
- Output Level/Output Impedance
REC OUT 200 mV/1.2 kΩ
SUB WOOFER 4 V/1.2 kΩ

VIDEO SECTION

- Video Signal Type PAL/NTSC
- Signal to Noise Ratio 50 dB
- Frequency Response (MONITOR OUT)
Composite 5 Hz to 10 MHz, -3 dB
Component 5 Hz to 60 MHz, -3 dB

FM SECTION

- Tuning Range
[U.S.A. and Canada models] 87.5 to 107.9 MHz
[Asia and General model] 87.5/87.50 to 108.0/108.00 MHz
[Other models] 87.50 to 108.00 MHz
- Usable Sensitivity (IHF) 1.0 μV (11.2 dBf)
- Signal to Noise Ratio (IHF)
Mono/Stereo 76 dB/70 dB
- Harmonic Distortion (1 kHz)
Mono/Stereo 0.2%/0.3%
- Stereo Separation (1 kHz) 42 dB
- Frequency Response 20 Hz to 15 kHz, +0.5, -2 dB

AM SECTION

- Tuning Range
[U.S.A. and Canada models] 530 to 1710 kHz
[Asia and General models] 530/531 to 1710/1611 kHz
[Other models] 531 to 1611 kHz
- Usable Sensitivity 300 μV/m

GENERAL

- Power Supply
[U.S.A. and Canada models] AC 120 V, 60 Hz
[Australia model] AC 240 V, 50 Hz
[China model] AC 220 V, 50 Hz
[Korea model] AC 220 V, 60 Hz
[U.K. and Europe models] AC 230 V, 50 Hz
[General model] AC 110/120/220/230-240 V, 50/60 Hz
[Asia model] AC 220/230-240 V, 50/60 Hz
- Power Consumption
[U.S.A. and Canada models] 350 W/440 VA
[Other models] 360 W
- Standby Power Consumption 0.1 W
- AC Outlets
[U.K. and Australia models] 1 (Total 100 W maximum)
[Asia and General models] 2 (Total 50 W maximum)
[Other models] 2 (Total 100 W maximum)
- Dimension (W x H x D) 435 x 161 x 416 mm
- Weight 11 kg

ATTENTION: VEUILLEZ LIRE CE QUI SUIT AVANT D'UTILISER L'APPAREIL.

- 1 Pour utiliser l'appareil au mieux de ses possibilités, lisez attentivement ce mode d'emploi. Conservez-le soigneusement pour référence.
- 2 Installez cet appareil audio dans un endroit bien aéré, frais, sec et propre — à l'abri de la lumière directe du soleil, des sources de chaleur ou de vibration, des poussières, de l'humidité et du froid. Ménagez un espace libre d'au moins 30 cm au-dessus et 20 cm sur chaque côté et à l'arrière, pour qu'il soit bien ventilé.
- 3 Placez l'appareil loin des équipements, moteurs et transformateurs électriques, pour éviter les ronflements parasites.
- 4 N'exposez pas l'appareil à des variations brutales de température, ne le placez pas dans un environnement très humide (par exemple dans une pièce contenant un humidificateur) car cela peut entraîner la condensation d'humidité à l'intérieur de l'appareil qui elle-même peut être responsable de secousse électrique, d'incendie, de dommage à l'appareil ou de blessure corporelle.
- 5 Evitez d'installer l'appareil dans un endroit où des objets peuvent tomber, ainsi que là où l'appareil pourrait être exposé à des éclaboussures ou des gouttes d'eau. Sur le dessus de l'appareil, ne placez pas:
 - D'autres appareils qui peuvent endommager la surface de l'appareil ou provoquer sa décoloration.
 - Des objets se consumant (par exemple, une bougie) qui peuvent être responsables d'incendie, de dommage à l'appareil ou de blessure corporelle.
 - Des récipients contenant des liquides qui peuvent être à l'origine de secousse électrique ou de dommage à l'appareil.
- 6 Ne couvrez pas l'appareil d'un journal, d'une nappe, d'un rideau, etc. car cela empêcherait l'évacuation de la chaleur. Toute augmentation de la température intérieure de l'appareil peut être responsable d'incendie, de dommage à l'appareil ou de blessure corporelle.
- 7 Ne branchez pas la fiche du cordon d'alimentation de l'appareil sur une prise secteur aussi longtemps que tous les raccordements n'ont pas été effectués.
- 8 Ne pas faire fonctionner l'appareil à l'envers. Il risquerait de chauffer et d'être endommagé.
- 9 N'exercez aucune force excessive sur les commutateurs, les boutons et les cordons.
- 10 Pour débrancher la fiche du cordon d'alimentation au niveau de la prise secteur, saisissez la fiche et ne tirez pas sur le cordon.
- 11 Ne nettoyez pas l'appareil au moyen d'un solvant chimique, ce qui pourrait endommager la finition. Utilisez un chiffon sec et propre.
- 12 N'alimentez l'appareil qu'à partir de la tension prescrite. Alimenter l'appareil sous une tension plus élevée est dangereux et peut être responsable d'incendie, de dommage à l'appareil ou de blessure corporelle. YAMAHA ne saurait être tenue responsable des dommages résultant de l'alimentation de l'appareil sous une tension autre que celle prescrite.
- 13 Pour empêcher tout dommage causé par les éclairs, déconnectez le cordon d'alimentation de la prise murale pendant un orage.
- 14 Ne tentez pas de modifier ni de réparer l'appareil. Consultez le service YAMAHA compétent pour toute réparation qui serait requise. Le coffret de l'appareil ne doit jamais être ouvert, quelle que soit la raison.
- 15 Si vous envisagez de ne pas vous servir de l'appareil pendant une longue période (par exemple, pendant les vacances), débranchez la fiche du cordon d'alimentation au niveau de la prise secteur.
- 16 Lisez la section intitulée "GUIDE DE DÉPANNAGE" où figurent une liste d'erreurs de manipulation communes avant de conclure que l'appareil présente une anomalie de fonctionnement.
- 17 Avant de déplacer l'appareil, appuyez sur STANDBY/ON pour placer l'appareil en veille puis débranchez la fiche du cordon d'alimentation au niveau de la prise secteur.
- 18 Sélecteur de tension (VOLTAGE SELECTOR) (Modèles pour l'Asie et modèle standard uniquement)

Le sélecteur de tension (VOLTAGE SELECTOR) qui se trouve sur le panneau arrière de l'appareil doit être positionné en fonction de la tension du secteur local AVANT de brancher la fiche du cordon d'alimentation sur une prise secteur.

Les tensions d'alimentation possibles sont:

Modèle pour l'Asie 220/230-240 V CA, 50/60 Hz

Modèle standard
..... 110/120/220/230-240 V CA, 50/60 Hz

Cet appareil n'est pas déconnecté du secteur tant qu'il reste branché à la prise de courant. Il se trouve alors "en veille". En mode veille, l'appareil consomme une très faible quantité de courant.

AVERTISSEMENT
POUR RÉDUIRE LES RISQUES D'INCENDIE OU DE SECOUSSE ÉLECTRIQUE, N'EXPOSEZ PAS CET APPAREIL À LA PLUIE OU À L'HUMIDITÉ.

TABLE DES MATIÈRES

INTRODUCTION

PARTICULARITÉS	2
POUR COMMENCER	3
Accessoires fournis	3
Mise en place des piles dans le boîtier de télécommande	3
COMMANDES ET FONCTIONS	4
Face avant	4
Boîtier de télécommande	6
Utilisation du boîtier de télécommande	7
Afficheur de la face avant	8
Panneau arrière	10

PRÉPARATIONS

MISE EN ŒUVRE DES ENCEINTES	11
Disposition des enceintes	11
Raccordements des enceintes	12
RACCORDEMENTS	14
Avant de raccorder les appareils	14
Raccordements des appareils vidéo	15
Raccordements des appareils audio	18
Raccordements des antennes	19
Raccordement du cordon d'alimentation	20
Mise sous tension	22
MISE EN ŒUVRE DE BASE	23
Utilisation du menu BASIC SETUP	23

OPÉRATIONS DE BASE

LECTURE	26
Opérations de base	26
Sélection d'une correction de champ sonore	28
Sélection du mode d'entrée	32
SYNTONISATION	34
Syntonisation automatique et syntonisation manuelle	34
Mise en mémoire des fréquences	35
Choix d'une présélection	37
Échange des fréquences	38
Réception des stations RDS	39
Choix de l'affichage RDS	39
Fonction PTY SEEK	40
Fonction EON	41
ENREGISTREMENT	42

CORRECTIONS DE CHAMP SONORE

DESCRIPTION DES CORRECTIONS DE CHAMP SONORE	43
Cas des films et des sources vidéo	43
Sources musicales	45

OPÉRATIONS DÉTAILLÉES

OPÉRATIONS DÉTAILLÉES	46
Utilisation de la minuterie de mise hors service	46
Réglage manuel du niveau de sortie des enceintes	47
Utilisation du signal d'essai	47
SET MENU	48
Utilisation de SET MENU	49
1 SOUND MENU	50
2 INPUT MENU	52
3 OPTION MENU	53
PARTICULARITÉS DE LA TÉLÉCOMMANDE	54
Section des commandes	54
Enregistrement des codes de fabricant	55
Commande des autres appareils	56

INFORMATIONS COMPLÉMENTAIRES

MODIFICATION DES PARAMÈTRES DES CHAMPS SONORES	57
Qu'est-ce qu'un champ sonore	57
Modification des valeurs des paramètres	57
DESCRIPTION DES PARAMÈTRES DE CORRECTION DE CHAMP SONORE	59
GUIDE DE DÉPANNAGE	61
RETABLISSEMENT DES VALEURS USINE	65
GLOSSAIRE	66
Formats des gravures sonores	66
Corrections de champ sonore	67
Informations relatives aux signaux sonores	67
Informations relatives aux signaux vidéo	68
CARACTÉRISTIQUES TECHNIQUES	69

INTRODUCTION

PRÉPARATIONS

OPÉRATIONS DE BASE

CORRECTIONS DE CHAMP SONORE

OPÉRATIONS DÉTAILLÉES

INFORMATIONS COMPLÉMENTAIRES

Français

PARTICULARITÉS

Amplificateur intégré à 6 voies

- ◆ Puissance de sortie minimum efficace (DHT 0,06%, 20 Hz – 20 kHz, 8Ω)
Voies avant: 85 W + 85 W
Voie centrale: 85 W
Voies d'ambiance: 85 W + 85 W
Voies arrière d'ambiance: 85 W

Particularités du champ sonore

- ◆ Technologie originale YAMAHA pour la création de champs sonores
- ◆ Décodeur Dolby Digital/Dolby Digital EX
- ◆ Décodeur DTS/DTS-ES Matrix 6.1, Discrete 6.1, DTS Neo:6, DTS 96/24
- ◆ Décodeur Dolby Pro Logic/Dolby Pro Logic II/Dolby Pro Logic IIx
- ◆ Virtual CINEMA DSP
- ◆ SILENT CINEMA™

Syntoniseur AM/FM perfectionné

- ◆ Mémoire de syntonisation, à accès aléatoire, pour 40 fréquences
- ◆ Mise en mémoire automatique des fréquences
- ◆ Possibilité de décalage des fréquences en mémoire (Modification de la mémoire)

Autres particularités

- ◆ Convertisseur N-A 192 kHz/24 bits
- ◆ SET MENU, un outil performant pour l'optimisation de l'appareil en fonction de la chaîne audio et vidéo
- ◆ 6 prises d'entrée supplémentaires pour un appareil multivoie
- ◆ Possibilité d'entrée et de sortie des composantes vidéo
- ◆ Prises optique et coaxiale pour les signaux audionumériques
- ◆ Minuterie de mise hors service
- ◆ Modes d'écoute tardive pour le cinéma et la musique
- ◆ Boîtier de télécommande avec mémoire des codes de fabricant

- Le symbole ⓘ appelle votre attention sur un conseil d'utilisation.
- Certaines actions peuvent être commandées au moyen des touches de l'appareil ou de celles du boîtier de télécommande. Si le nom d'une touche de l'appareil et le nom de celle du boîtier de télécommande diffèrent, ce dernier est donné entre parenthèses.
- Ce mode d'emploi a été imprimé avant la fabrication de l'appareil. Les caractéristiques et la présentation ont pu être modifiés à fin d'amélioration, etc. En cas de divergence entre le mode d'emploi et l'appareil, ce dernier prime.



Fabriqué sous licence de Dolby Laboratories.
"Dolby", "Pro Logic", "Surround EX" et le symbole des deux D sont des marques commerciales de Dolby Laboratories.



"DTS", "DTS-ES", "Neo:6" et "DTS 96/24" sont des marques de commerce appartenant à Digital Theater Systems, Inc.

"SILENT CINEMA" est une marque de commerce appartenant à YAMAHA CORPORATION.

POUR COMMENCER

Accessoires fournis

Veillez vous assurer que vous possédez bien les postes suivants.

Boîtier de télécommande

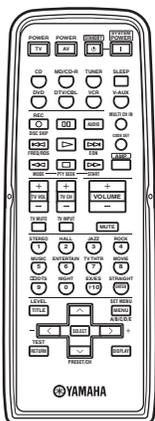

Piles (2)
(AA, R06, UM-3)

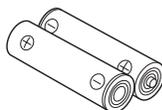

Antenne cadre AM



Adaptateur d'antenne
75 Ohms-300 Ohms
(Modèle pour le Royaume-Uni
uniquement)

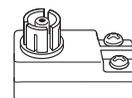

Antenne intérieure FM
(Modèles pour l'Asie, le Canada, la Chine,
les États-Unis et modèle standard)

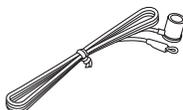

Antenne intérieure FM
(Modèles pour l'Australie, la Corée,
l'Europe et le Royaume-Uni)

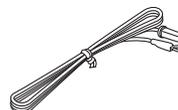

Mise en place des piles dans le boîtier de télécommande

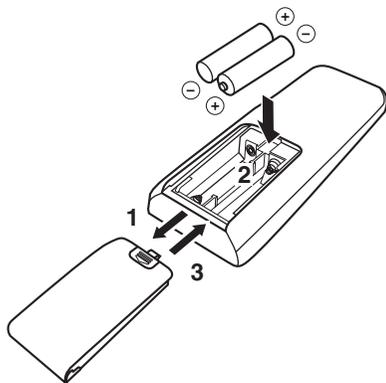

1 Appuyez sur ▼ et faites glisser le couvercle pour dégager le logement des piles.

2 Introduisez les 2 piles fournies (AA, R06, UM-3) en respectant les polarités (+ et -) indiquées dans le logement.

3 Remplacez le couvercle en le faisant glisser dans sa position d'origine.

Remarques concernant les piles

- Remplacez toutes les piles si vous notez une des conditions suivantes: la portée du boîtier de télécommande a diminuée, le témoin ne clignote pas ou encore il s'éclaire faiblement.
- N'utilisez pas tout à la fois des piles neuves et des piles usagées.
- N'utilisez pas non plus des piles de deux types différents (par exemple, des piles alcalines et des piles au manganèse). Lisez attentivement les indications portées sur le boîtier des piles car leur apparence peut être la même bien que leur type diffère.
- Si les piles ont fui, mettez-les au rebut immédiatement. Dans la mesure du possible, ne touchez pas le produit qui a fui et évitez qu'il ne vienne en contact avec vos vêtements, etc. Nettoyez soigneusement le logement des piles avant de mettre en place des piles neuves.

Si les piles sont retirées pendant plus de 2 minutes, ou si elles sont complètement usagées, le contenu de la mémoire est effacé. Si le contenu de la mémoire est effacé, introduisez des piles neuves, sélectionnez le code de fabricant et programmez les fonctions acquises qui ont pu être effacées.

COMMANDES ET FONCTIONS

Face avant

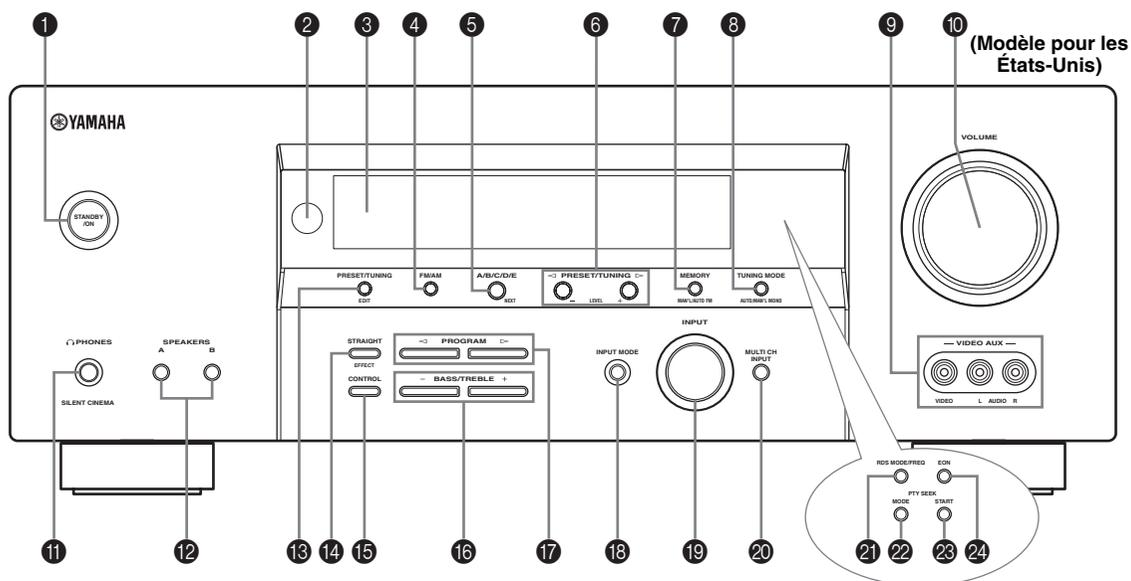

(Modèles pour l'Europe et le Royaume-Uni uniquement)

1 STANDBY/ON

Cette touche met l'appareil en service ou en veille. Au moment où vous mettez l'appareil en service, un déclic se fait entendre; il est suivi d'une période de 4 à 5 secondes pendant laquelle aucun son ne peut être produit.

Remarque

En veille, l'appareil consomme une faible quantité d'électricité de manière à être en mesure de recevoir les signaux infrarouges qui peuvent être émis par le boîtier de télécommande.

2 Capteur de télécommande

Il reçoit les signaux émis par le boîtier de télécommande.

3 Afficheur de la face avant

Il fournit des informations relatives à l'état de l'appareil.

4 FM/AM

Cette touche sélectionne la gamme de réception, à savoir FM ou AM.

5 A/B/C/D/E (NEXT)

Lorsque l'appareil est en mode syntoniseur, cette touche permet de choisir un groupe de stations présélectionnées parmi les 5 disponibles (A à E).

Lorsque l'appareil n'est pas en mode syntoniseur, cette touche permet de choisir la voie à régler.

6 PRESET/TUNING </> (LEVEL +/-)

Ces touches sélectionnent une des fréquences 1 à 8 en mémoire lorsque le deux-points (:) est présent à côté de l'indication de gamme sur l'afficheur de la face avant. Elles sélectionnent la fréquence d'accord lorsque le deux-points (:) n'est pas présent.

Elles permettent de régler le niveau de sortie de la voie choisie au moyen de A/B/C/D/E (NEXT) alors que l'appareil n'est pas en mode syntoniseur.

7 MEMORY (MAN'L/AUTO FM)

Cette touche met une fréquence en mémoire. Maintenez la pression d'un doigt sur cette touche pendant plus de 3 secondes pour commander la mise en mémoire automatique des fréquences.

8 TUNING MODE (AUTO/MAN'L MONO)

Cette touche permet de choisir la syntonisation automatique (le témoin AUTO est éclairé), ou la syntonisation manuelle (le témoin AUTO est éteint).

9 Prises VIDEO AUX

Ces prises sont destinées à recevoir les signaux audio et vidéo provenant d'une source externe telle qu'une console de jeu. Pour restituer les signaux appliqués sur ces prises, sélectionnez l'entrée V-AUX.

10 VOLUME

Cette commande agit globalement sur le niveau de sortie de toutes les voies audio.

Elle est sans effet vis-à-vis du niveau REC OUT.

11 Prise  PHONES (SILENT CINEMA)

Les signaux audio sont présents sur cette prise destinée à l'écoute au casque. Lorsque le casque est branché, aucun signal n'est présent sur les prises OUTPUT ni dirigé vers les enceintes.

À ce moment-là, les signaux audio Dolby Digital et DTS sont réduits à des signaux pour les voies gauche et droite du casque.

12 SPEAKERS A/B

Les enceintes avant reliées aux prises A ou B placées sur le panneau arrière sont mises en service ou hors service chaque fois que vous appuyez sur la touche correspondante.

13 PRESET/TUNING (EDIT)

Cette touche sélectionne la fonction assurée par la commande PRESET/TUNING  /  (LEVEL -/+), à savoir la sélection d'un numéro de fréquence en mémoire ou la syntonisation.

14 STRAIGHT (EFFECT)

Cette touche met en service, ou non, les champs sonores. Lorsque vous choisissez STRAIGHT, les signaux d'entrée (2 voies ou multivoies) sont dirigés directement vers les enceintes et ne subissent aucune correction.

15 CONTROL

Utilisez cette commande pour corriger les graves et les aigus émis par les enceintes avant gauche et droite (reportez-vous à la page 27).

16 BASS/TREBLE -/+

Utilisez cette commande (en combinaison avec la commande CONTROL) pour corriger les graves et les aigus émis par les enceintes avant gauche et droite.

17 PROGRAM  / 

Utilisez ces touches pour sélectionner l'une des diverses corrections de champ sonore (reportez-vous à la page 27).

18 INPUT MODE

Cette touche définit la priorité (AUTO, DTS, ANALOG) entre les signaux provenant d'une source qui est reliée à plusieurs prises d'entrée de cet appareil (reportez-vous à la page 32).

19 Sélecteur INPUT

Il assure la sélection de la source que vous désirez écouter ou regarder.

20 MULTI CH INPUT

Cette touche sélectionne la source reliée aux prises MULTI CH INPUT. Après sélection, la source reliée aux prises MULTI CH INPUT a la priorité sur la source choisie au moyen du sélecteur INPUT (ou des touches de sélection d'entrée que porte le boîtier de télécommande).

■ Modèles pour l'Europe et le Royaume-Uni uniquement**21 RDS MODE/FREQ**

Lorsque l'appareil reçoit une station RDS, cette touche permet d'afficher alternativement le nom de la station (PS), la nature de l'émission (PTY), le message (RT) ou l'heure (CT) (dans la mesure où la station diffuse effectivement ces services RDS), ou bien la fréquence d'accord.

22 PTY SEEK MODE

Appuyez sur cette touche pour accéder au mode PTY SEEK.

23 PTY SEEK START

Appuyez sur cette touche pour commander la recherche d'une station diffusant le type d'émission choisi grâce au mode PTY SEEK.

24 EON

Appuyez sur cette touche pour sélectionner un type d'émission (NEWS, INFO, AFFAIRS, SPORT) et l'accord automatique.

Boîtier de télécommande

Cette section traite du rôle des touches que porte le boîtier de télécommande de cet appareil. Pour agir sur d'autres appareils, reportez-vous au paragraphe "PARTICULARITÉS DE LA TÉLÉCOMMANDE", page 54.

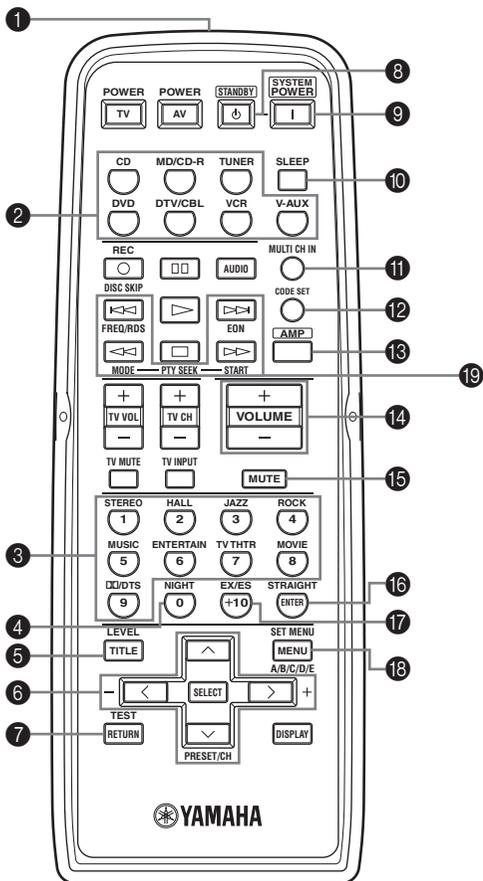

1 Émetteur infrarouge

Les signaux infrarouges de commande sont émis ici. Dirigez cette ouverture vers l'appareil à régler.

2 Touches de sélection d'entrée

Elles assurent le choix de la source et de la zone de commande.

3 Touches de sélection des corrections de champ sonore / touches numériques

Utilisez ces touches pour sélectionner l'une des diverses corrections de champ sonore.

Utilisez les touches numérotées 1 à 8 pour sélectionner une des fréquences en mémoire alors que l'appareil est en mode syntoniseur.

4 NIGHT

Cette touche met en service, ou hors service, les modes d'écoute tardive (reportez-vous à la page 31).

5 LEVEL

Cette touche sélectionne la voie et en règle le niveau.

6 Touches de déplacement du curseur ^ / v / < / > / SELECT

Utilisez ces touches pour sélectionner et régler les paramètres des corrections de champ sonore, ou bien sélectionner les postes de SET MENU.

Appuyez sur ^ / v pour sélectionner un numéro de fréquence en mémoire alors que l'appareil est en mode syntoniseur.

7 TEST (RETURN)

Cette touche commande l'émission du signal d'essai permettant le réglage du niveau sonore émis par les enceintes. Elle rétablit le menu précédant hiérarchiquement lorsque vous réglez les paramètres de SET MENU.

8 STANDBY

Cette touche met l'appareil en veille.

9 SYSTEM POWER

Cette touche commande l'alimentation de l'appareil.

10 SLEEP

Cette touche assure le réglage de la minuterie de mise hors service.

11 MULTI CH IN

Utilisez cette touche pour sélectionner l'entrée MULTI CH INPUT lorsque vous désirez employer un décodeur extérieur, etc.

12 CODE SET

Utilisez cette touche pour enregistrer les codes de fabricant (reportez-vous à la page 55).

13 AMP

Cette touche sélectionne le mode AMP. Vous devez choisir ce mode AMP pour pouvoir agir sur l'appareil.

14 VOLUME +/-

Ces touches augmentent ou diminuent le niveau sonore.

15 MUTE

Cette touche coupe les sons. Appuyez une nouvelle fois sur cette touche pour rétablir le niveau sonore initial.

16 STRAIGHT

Cette touche met en service, ou non, les champs sonores. Lorsque vous choisissez STRAIGHT, les signaux d'entrée (2 voies ou multivoies) sont dirigés directement vers les enceintes et ne subissent aucune correction.

17 EX/ES

Cette touche permet de choisir le nombre de voies, 5.1 ou 6.1, qui seront restituées lors de la lecture d'une source multivoie.

18 SET MENU (A/B/C/D/E)

Cette touche met en service la fonction SET MENU. Elle sélectionne un des groupes de fréquence en mémoire quand l'appareil est en mode syntoniseur.

■ Modèles pour l'Europe et le Royaume-Uni uniquement

⑨ Touches de syntonisation RDS

FREQ/RDS

Lorsque l'appareil reçoit une station RDS, cette touche permet d'afficher alternativement le nom de la station (PS), la nature de l'émission (PTY), le message (RT) ou l'heure (CT) (dans la mesure où la station diffuse effectivement ces services RDS), ou bien la fréquence d'accord.

PTY SEEK MODE

Appuyez sur cette touche pour accéder au mode PTY SEEK.

PTY SEEK START

Appuyez sur cette touche pour commander la recherche d'une station diffusant le type d'émission choisi grâce au mode PTY SEEK.

EON

Appuyez sur cette touche pour sélectionner un type d'émission (NEWS, INFO, AFFAIRS, SPORT) et l'accord automatique.

Utilisation du boîtier de télécommande

Le boîtier de télécommande émet un faisceau infrarouge étroit.

Veillez à le pointer directement sur le capteur de télécommande de l'appareil pour en assurer le fonctionnement.

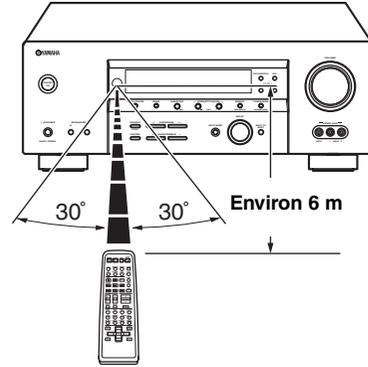

■ Manipulation du boîtier de télécommande

- Ne renversez aucun liquide sur le boîtier de télécommande.
- Ne laissez pas tomber le boîtier de télécommande.
- Ne conservez pas, ne rangez pas le boîtier de télécommande dans les endroits suivants:
 - très humides, par exemple près d'un bain
 - très chauds, par exemple près d'un appareil de chauffage ou d'un poêle
 - extrêmement froids
 - poussiéreux

Afficheur de la face avant

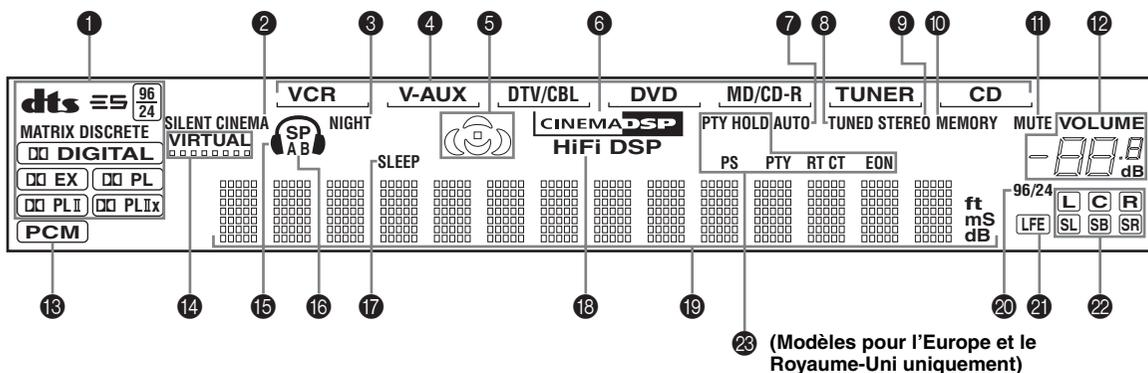

1 Témoins des décodeurs

Lorsque l'un des décodeurs de l'appareil est en fonctionnement, le témoin correspondant s'éclaire.

2 Témoin SILENT CINEMA

Ce témoin s'éclaire lorsque le casque est branché et qu'une correction de champ sonore est sélectionnée (reportez-vous à la page 27).

3 Témoin NIGHT

Ce témoin s'éclaire lorsque vous avez sélectionné le mode d'écoute tardive.

4 Témoins des sources

La source actuelle est repérée par un curseur.

5 Témoins de champ sonore

Le témoin correspondant à la correction DSP de champ sonore active, s'éclaire.

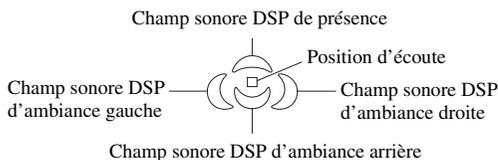

6 Témoin CINEMA DSP

Ce témoin s'éclaire lorsque vous sélectionnez un champ sonore CINEMA DSP.

7 Témoin AUTO

Ce témoin s'éclaire lorsque la syntonisation automatique est possible.

8 Témoin TUNED

Ce témoin s'éclaire lorsque l'appareil est accordé sur une station.

9 Témoin STEREO

Ce témoin s'éclaire lorsque l'appareil reçoit un signal stéréophonique FM puissant alors que le témoin AUTO est éclairé.

10 Témoin MEMORY

Ce témoin clignote quand la fréquence d'une station peut être mise en mémoire.

11 Témoin MUTE

Ce témoin clignote lorsque le silencieux (MUTE) est actif.

12 Indication du niveau sonore VOLUME

Le niveau sonore s'affiche ici.

13 Témoin PCM

Ce témoin s'éclaire lorsque l'appareil restitue un signal audionumérique PCM (modulation par impulsions et codage).

14 Témoin VIRTUAL

Ce témoin s'éclaire lorsque la correction Virtual CINEMA DSP est active (reportez-vous à la page 32).

15 Témoin du casque

Ce témoin s'éclaire lorsque le casque est branché.

16 Témoins SP A B

Ces témoins s'éclairent en fonction du jeu d'enceintes avant choisi. Les deux témoins sont éclairés lorsque les deux jeux d'enceintes sont sélectionnés.

17 Témoin SLEEP

Ce témoin s'éclaire lorsque la minuterie de mise hors service est active.

18 Témoin HiFi DSP

Ce témoin s'éclaire lorsque vous sélectionnez un champ sonore HiFi DSP.

19 Afficheur multifonction

Il fournit le nom de la correction de champ sonore utilisée et d'autres informations relatives aux réglages et modifications.

20 Témoin 96/24

Ce témoin s'éclaire lorsque l'appareil reçoit un signal DTS 96/24.

21 Témoin LFE

Ce témoin s'éclaire lorsque le signal d'entrée contient des éléments correctifs LFE.

② Témoins des voies et des enceintes

Ces témoins indiquent quelles voies sont présentes dans le signal d'entrée numérique.

Ils rappellent le nombre d'enceintes précisé grâce à SPEAKERS (page 24), ou la voie réglée au moyen de SP LEVEL (page 51).

③ Témoins RDS

(Modèles pour l'Europe et le Royaume-Uni uniquement)

Le nom du service RDS offert par la station RDS captée, s'éclaire.

EON s'éclaire lorsque la station RDS captée offre le service EON.

PTY HOLD s'éclaire pendant la recherche de stations en mode PTY SEEK.

Panneau arrière

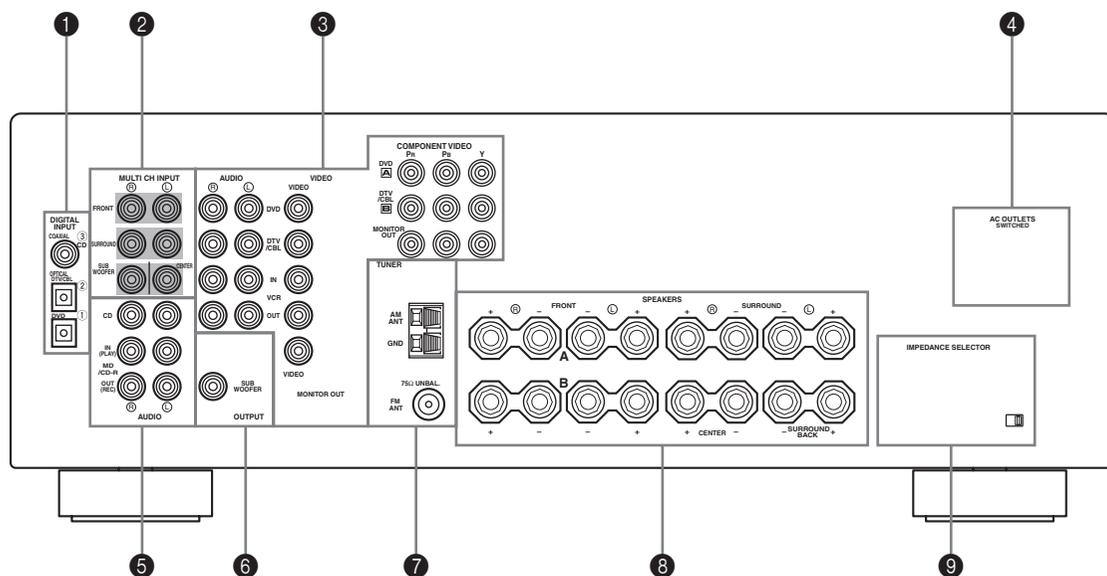

❶ Prises DIGITAL INPUT

Reportez-vous aux pages 15, 17 et 18 pour de plus amples détails.

❷ Prises MULTI CH INPUT

Reportez-vous à la page 16 pour ce qui concerne les raccordements.

❸ Prises pour les appareils vidéo

Reportez-vous aux pages 15 et 17 pour ce qui concerne les raccordements.

❹ AC OUTLET(S)

Utilisez cette prise pour alimenter d'autres appareils audiovisuels (reportez-vous à la page 20).

❺ Prises pour les appareils audio

Reportez-vous à la page 18 pour ce qui concerne les raccordements.

❻ Prise SUB WOOFER OUTPUT

Reportez-vous à la page 13 pour ce qui concerne les raccordements.

❼ Bornes d'antenne

Reportez-vous à la page 19 pour ce qui concerne les raccordements.

❽ Bornes d'enceinte

Reportez-vous à la page 13 pour ce qui concerne les raccordements.

❾ Commutateur IMPEDANCE SELECTOR

Reportez-vous à la page 21.

< Modèles pour l'Asie et modèle standard uniquement >

Commutateur FREQUENCY STEP

Reportez-vous à la page 19.

VOLTAGE SELECTOR

Reportez-vous à la page 20.

MISE EN ŒUVRE DES ENCEINTES

Disposition des enceintes

La disposition des enceintes illustrée ci-dessous représente la norme selon ITU-R. Vous pouvez choisir cette disposition pour CINEMA DSP ou les sources audio multivoies.

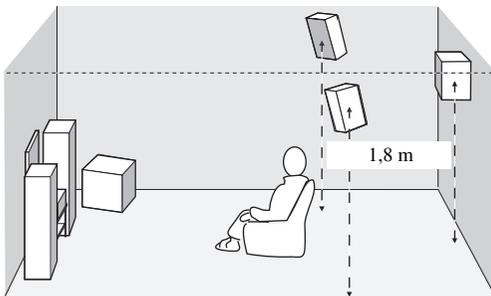
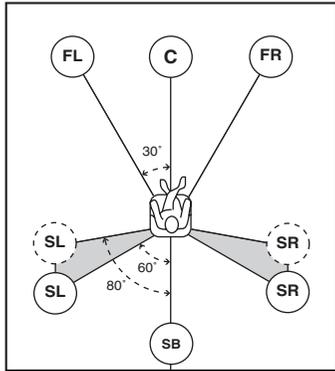

Enceintes avant (FR et FL)

Les enceintes avant sont utilisées comme source sonore principale ainsi que pour la restitution des effets sonores. Placez ces enceintes à égale distance de la position d'écoute idéale. La distance d'une enceinte au moniteur vidéo doit être la même à droite comme à gauche.

Enceinte centrale (C)

L'enceinte centrale restitue les sons qui sont appliqués à la voie centrale (dialogues, voix, etc.). Si, pour certaines raisons, vous ne pouvez pas utiliser d'enceinte centrale, cela ne présentera pas d'inconvénient majeur. Bien entendu, les meilleurs résultats seront obtenus avec une chaîne complète. Placez la face avant de l'enceinte centrale dans le même plan que la face avant du moniteur vidéo. Positionnez l'enceinte centrale entre les enceintes avant, aussi près que possible du moniteur, par exemple au-dessus, ou au-dessous, de lui.

Enceintes d'ambiance (SR et SL)

Les enceintes d'ambiance restituent les effets sonores et les corrections d'ambiance. Positionnez ces enceintes derrière la position d'écoute, légèrement tournées vers le centre, à environ 1,8 m au-dessus du plancher.

Enceintes arrière d'ambiance (SB)

Les enceintes arrière d'ambiance ajoutent leur effet aux enceintes d'ambiance et apportent une amélioration dans le rendu des transitions sonores avant-arrière. Positionnez ces enceintes directement derrière la position d'écoute et à la même hauteur que les enceintes d'ambiance.

Caisson de graves

L'utilisation d'un caisson de graves tel que le modèle YAMAHA Active Servo Processing Subwoofer System, assure un renforcement des basses fréquences présentes dans toutes les voies et améliore la reproduction des effets transmis sur la voie LFE (effets basses fréquences) que l'on note dans le cas des gravures Dolby Digital et DTS. La position du caisson de graves n'est pas critique parce que les sons graves ne sont pas directionnels. Toutefois, il est souhaitable que cette enceinte soit proche des enceintes avant. Orientez-la légèrement vers le centre de la pièce pour réduire les réflexions sur les murs.

Raccordements des enceintes

Assurez-vous que la voie gauche (L), la voie droite (R) et les pôles “+” (rouge) et “-” (noir) sont convenablement reliés. Si le raccordement est erroné, aucun son n’est émis par l’enceinte, et si la polarité de la connexion est incorrecte, les sons manquent de naturel et de composantes graves.

AVERTISSEMENT

- Si vous utilisez ces enceintes dont l’impédance est égale à 6 Ohms, veuillez à régler cet appareil pour 6 Ohms avant de le mettre en service (reportez-vous à la page 21).
- Avant de raccorder les enceintes, assurez-vous que cet appareil est éteint.
- Faites en sorte que la partie dénudée d’un conducteur du câble d’enceinte ne puisse pas venir en contact avec la partie dénudée de l’autre conducteur, ni avec une pièce métallique de cet appareil. Ce contact pourrait endommager l’appareil ou les enceintes.
- Utilisez des enceintes à blindage magnétique. Si malgré cela, vous constatez un brouillage du moniteur, éloignez les enceintes.

Un câble d’enceinte comporte deux conducteurs isolés placés côte à côte. Un des conducteurs a une couleur ou un marquage (ruban, rainure, dentelure) qui le distingue de l’autre. Reliez le conducteur repéré (rainure, etc.) à la borne “+” (rouge) de cet appareil et de l’enceinte. Reliez l’autre conducteur (non repéré) aux bornes “-” (noires).

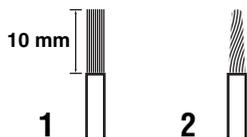

- 1 Dénudez chaque extrémité du conducteur sur environ 10 mm.
- 2 Torsadez les brins de la partie dénudée pour éviter les courts-circuits.
- 3 Dévissez la borne.
- 4 Introduisez l’extrémité dénudée dans le perçage de la borne.

- 5 Vissez la borne pour assurer le maintien du conducteur.

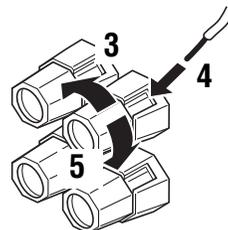

Rouge: pôle positif (+)
Noir: pôle négatif (-)

■ Raccordements avec des fiches banane

(Ne concerne pas les modèles pour l’Asie, l’Europe, le Royaume-Uni)

Tout d’abord, vissez la borne puis introduisez la fiche banane dans le trou de la borne qui convient.

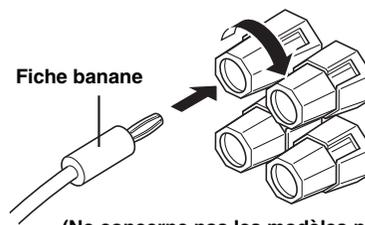

(Ne concerne pas les modèles pour l’Asie, l’Europe, le Royaume-Uni)

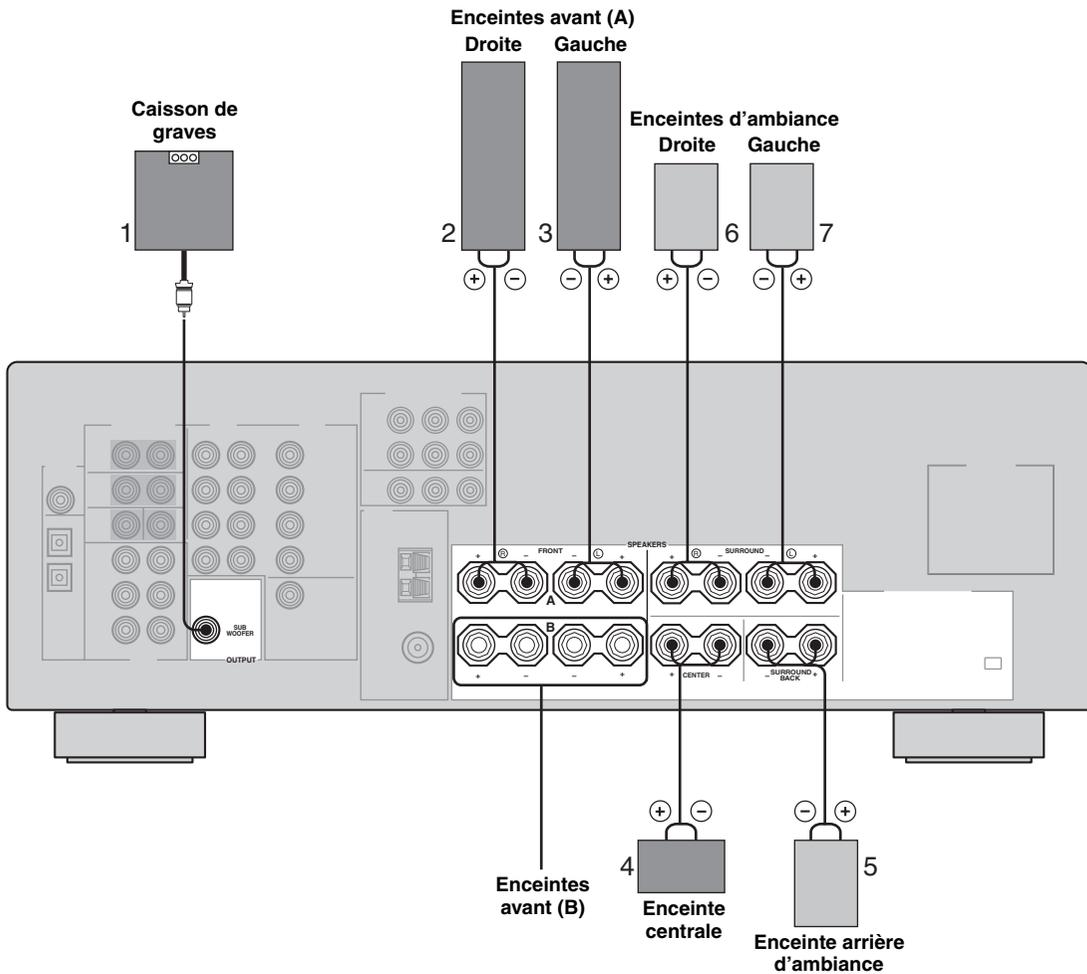

■ Prises FRONT

Reliez un ou deux jeux d'enceintes à ces prises. Si vous ne disposez que d'un jeu d'enceintes, vous pouvez indifféremment le relier aux prises FRONT A ou B.

■ Prises CENTER

Ces prises sont destinées à l'enceinte centrale.

■ Prises SURROUND

Ces prises sont destinées aux enceintes d'ambiance.

■ Prise SUB WOOFER

Cette prise est destinée à un caisson de graves actif tel que YAMAHA Active Servo Processing Subwoofer System.

■ Prises SURROUND BACK

Ces prises sont destinées à une enceinte arrière d'ambiance.

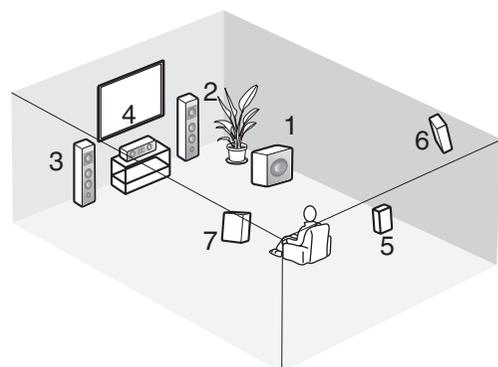

Disposition des enceintes

RACCORDEMENTS

Avant de raccorder les appareils

AVERTISSEMENT

Ne reliez aucun appareil à l'alimentation secteur aussi longtemps que tous les raccordements ne sont pas terminés.

■ Repérage des câbles

Pour les signaux analogiques

câbles analogiques de voie gauche 

câbles analogiques de voie droite 

Pour les signaux numériques

câbles optiques 

câbles coaxiaux 

Pour les signaux vidéo

câbles vidéo 

■ Prises analogiques

Vous pouvez appliquer sur cet appareil des signaux analogiques provenant d'un appareil audio, en le reliant aux prises analogiques au moyen de câbles pourvus de fiches Cinch. Les fiches rouges doivent être branchées sur les prises de droite et les fiches noires sur les prises de gauche.

■ Prises numériques

Cet appareil est équipé de prises numériques, ce qui lui permet de recevoir directement les signaux transmis par les câbles coaxiaux ou les câbles à fibres optiques. Vous pouvez utiliser ces prises pour appliquer à l'appareil les trains binaires PCM, Dolby Digital et DTS. Si vous reliez simultanément les appareils aux prises COAXIAL et OPTICAL, la priorité est donnée aux signaux appliqués sur la prise COAXIAL. Toutes les prises d'entrée numériques sont compatibles avec les signaux dont la fréquence d'échantillonnage est égale à 96 kHz.

Remarque

Cet appareil traite indépendamment les signaux numériques et les signaux analogiques. En conséquence, les signaux audio appliqués sur les prises d'entrée analogiques ne sont disponibles en sortie que sur les prises analogiques OUT (REC).

Cache de protection contre les poussières

Retirez le cache qui protège la prise optique avant d'y brancher le câble à fibres optiques. Conservez le cache. Lorsque vous ne faites pas usage de la prise optique, remplacez le cache. Ce cache protège la prise des poussières.

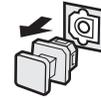

■ Prises vidéo

Cet appareil est doté de 2 types de prises vidéo. Les raccordements à effectuer dépendent des prises d'entrée disponibles sur le moniteur.



Prise VIDEO

Cette prise est destinée aux signaux vidéo composites.

Prises COMPONENT VIDEO

Ces prises sont destinées aux composantes vidéo, c'est-à-dire à la luminance (Y) et aux différences de couleur (Pb, Pr); la meilleure reproduction de l'image est obtenue dans ce cas.

Trajet des signaux à l'intérieur de l'appareil



Raccordements des appareils vidéo

■ Raccordements d'un lecteur de DVD

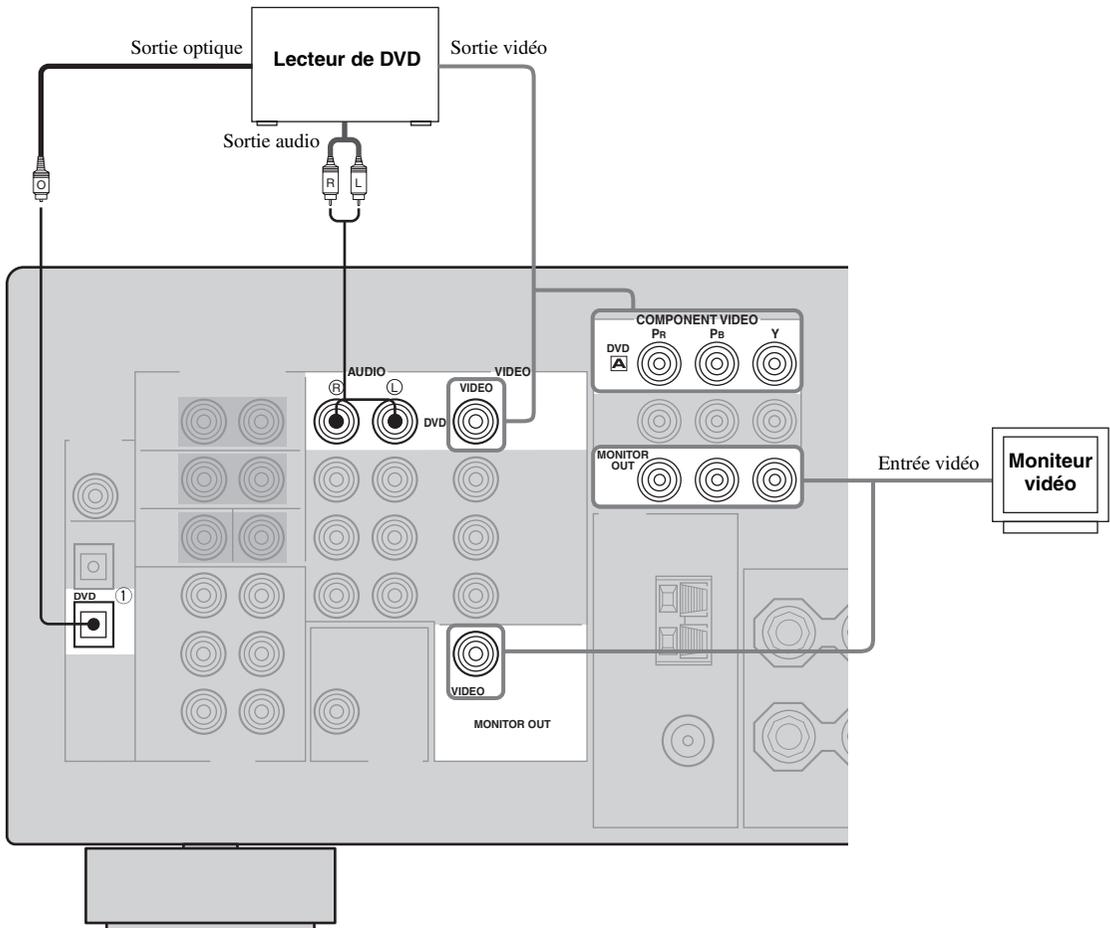

■ Raccordements aux prises MULTI CH INPUT

Cet appareil est équipé de 6 prises d'entrée complémentaires (FRONT gauche et droite, CENTER, SURROUND gauche et droite et SUB WOOFER); ces prises permettent le raccordement multivoie d'un lecteur multiformat, d'un décodeur extérieur, d'un processeur acoustique ou d'un préamplificateur.

Reliez les prises de sortie du lecteur multiformat ou du décodeur extérieur aux prises MULTI CH INPUT. Veillez à ce que les sorties gauche et droite des voies avant et des voies d'ambiance correspondent bien aux entrées gauche et droite des mêmes voies.

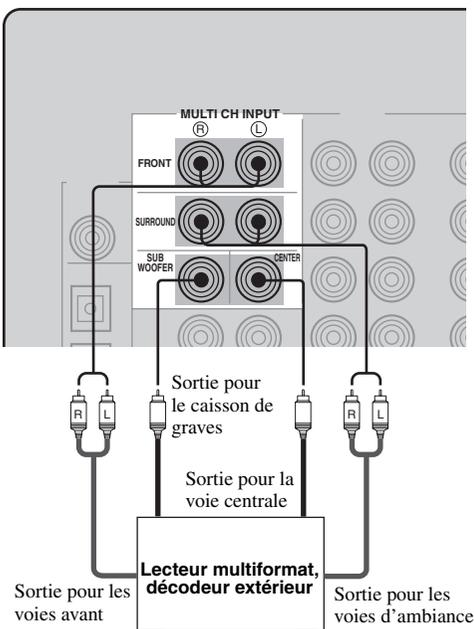

Remarques

- Si vous sélectionnez l'entrée MULTI CH INPUT comme source, cet appareil met automatiquement hors service le processeur numérique de champ sonore, ce qui veut dire que vous ne pouvez plus choisir les corrections de champ sonore.
- Cet appareil ne renvoie pas les signaux appliqués sur l'entrée MULTI CH INPUT qui correspondent à des enceintes absentes. Nous vous conseillons de n'utiliser ce principe de raccordement que si la chaîne comporte les enceintes requises pour un ensemble à 5.1 voies.
- Si le casque est branché, seules les voies avant gauche et droite sont disponibles en sortie.

■ Raccordements des autres appareils vidéo

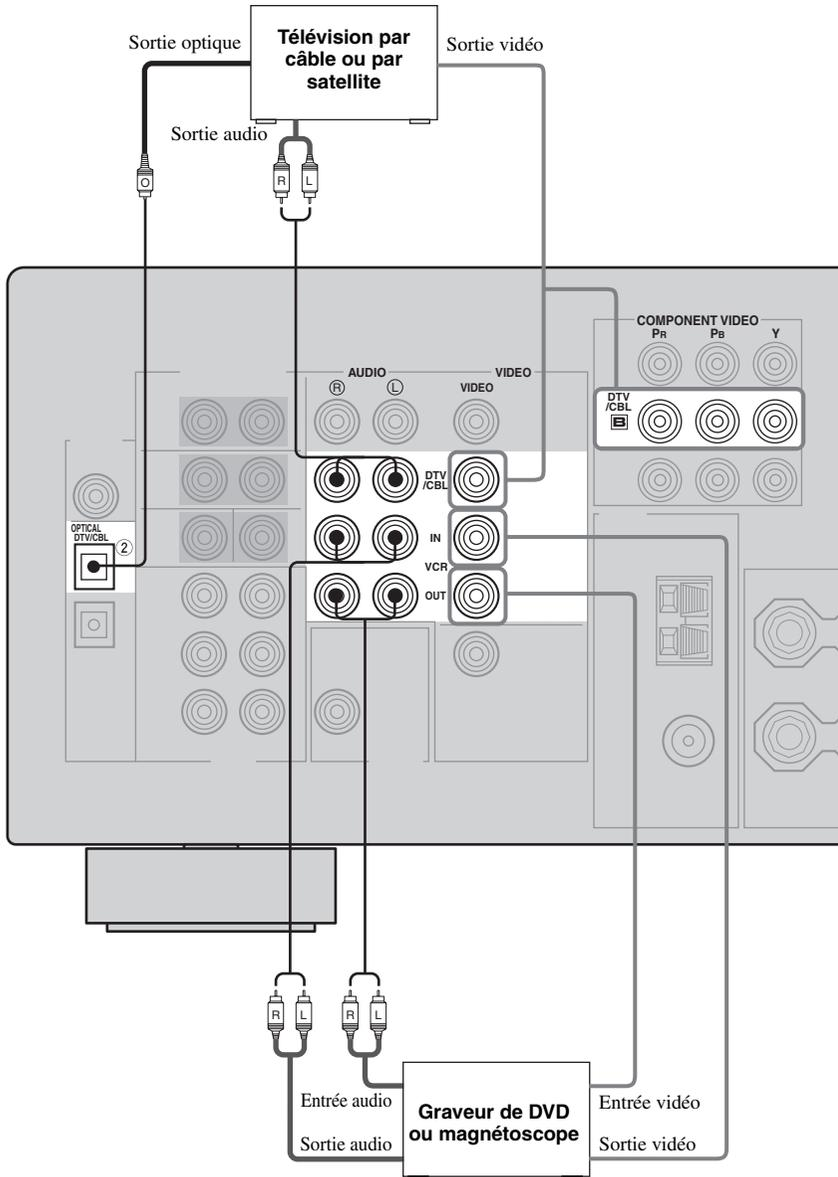

■ Prises VIDEO AUX (sur la face avant)

Utilisez ces prises pour raccorder à cet appareil une quelconque source vidéo telle qu'une console de jeu ou une caméra vidéo.

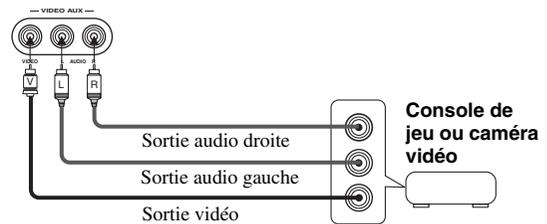

Raccordements des appareils audio

■ Raccordements d'autres appareils audio

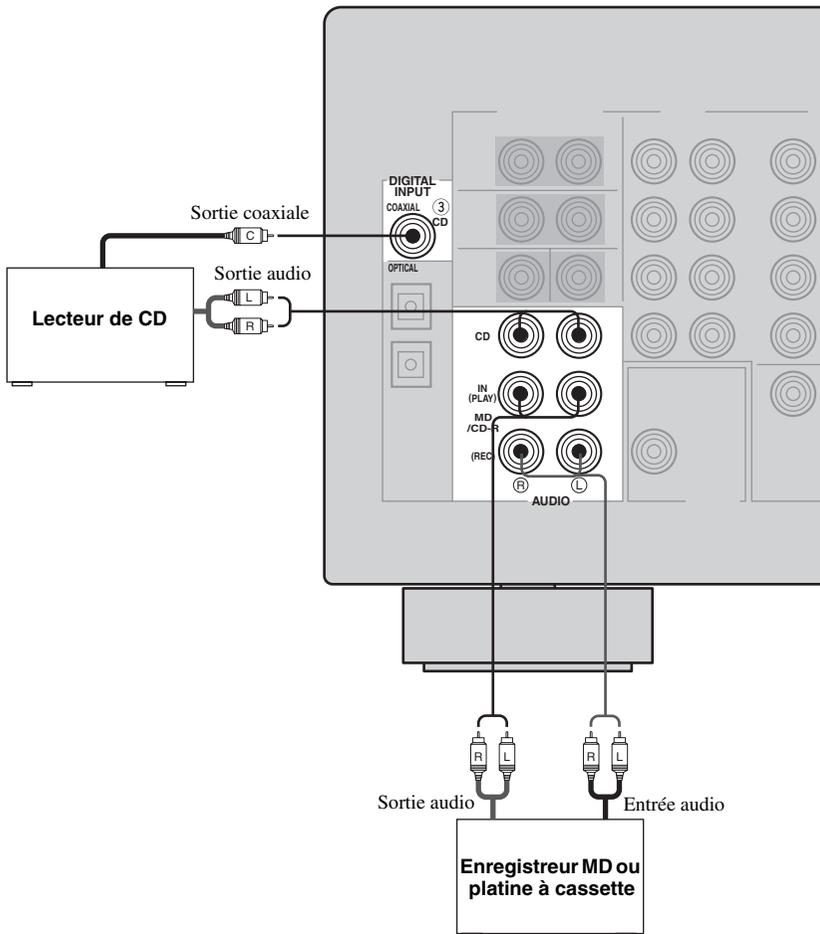

Raccordements des antennes

Cet appareil est fourni avec une antenne AM et une antenne FM intérieures. En principe, ces antennes doivent être suffisantes pour capter un signal de puissance convenable. Raccordez ces antennes aux prises prévues à cet effet.

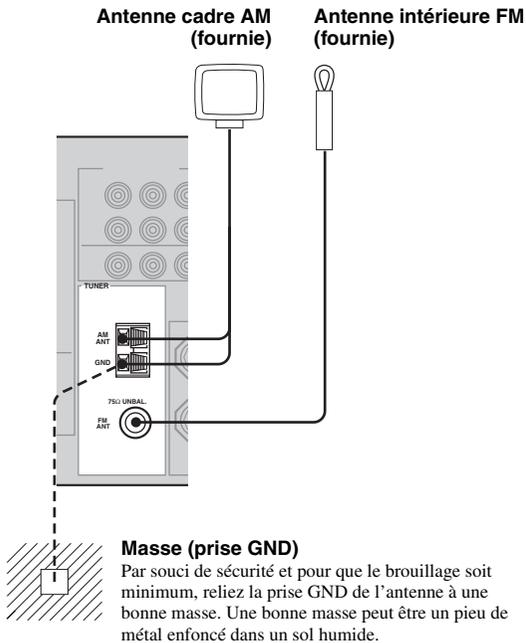

Raccordements de l'antenne cadre AM

1 Montez l'antenne cadre AM puis raccordez-la à cet appareil.

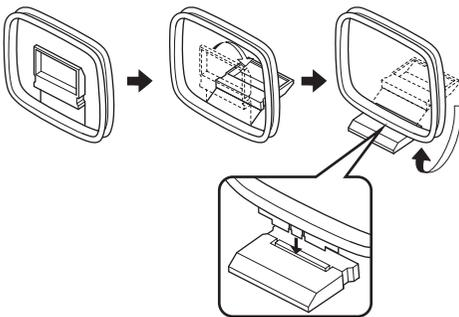

2 Appuyez sur les languettes et introduisez les conducteurs du câble d'antenne cadre AM dans les prises AM ANT et GND.

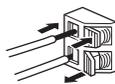

3 Orientez l'antenne cadre AM de manière à obtenir la réception la meilleure possible.



Remarques

- L'antenne cadre AM doit être placée à distance de cet appareil.
- L'antenne cadre AM doit être reliée à l'appareil, y compris dans le cas où une antenne AM extérieure est utilisée.
- Une antenne extérieure convenablement installée permet d'obtenir une réception de meilleure qualité qu'une antenne intérieure. Si vous constatez que la réception est de qualité médiocre, pensez à utiliser une antenne extérieure. Pour de plus amples détails concernant cette question, veuillez consulter le revendeur ou le service après-vente YAMAHA.

Adaptateur d'antenne 75 Ohms-300 Ohms (Modèle pour le Royaume-Uni uniquement)

1 Ouvrez le couvercle de l'adaptateur 75 Ohms-300 Ohms fourni.

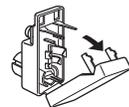

2 Coupez l'isolant extérieur du câble coaxial 75 Ohms et préparez ce dernier pour la liaison.

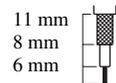

3 Coupez le blindage et retirez-le.

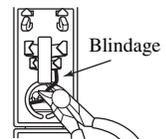

4 Introduisez l'âme du câble dans la fente et assurez son maintien à l'aide d'une paire de pinces.

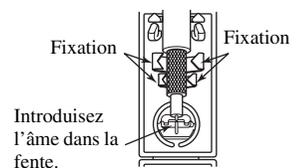

5 Reposez le couvercle.

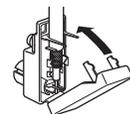

Commutateur FREQUENCY STEP (Modèles pour l'Asie et modèle standard uniquement)

Du fait que l'écart entre fréquences attribuées aux stations diffère selon le pays, vous devez régler le commutateur FREQUENCY STEP (situé sur panneau arrière) sur la position convenable.



- Amérique du Nord, Amérique Centrale, Amérique du Sud: 100 kHz/10 kHz
- Autres régions: 50 kHz/9 kHz

Avant de manœuvrer ce commutateur, débranchez la fiche du cordon d'alimentation de cet appareil.

Raccordement du cordon d'alimentation

■ Raccordement du cordon d'alimentation secteur

Branchez la fiche du cordon d'alimentation sur une prise secteur.

■ AC OUTLET(S) (SWITCHED)

Modèles pour l'Australie et le Royaume-Uni

..... 1 prise secteur

Modèle pour la Corée Aucune prise secteur

Autres modèles 2 prises secteur

Utilisez ces prises pour l'alimentation d'autres appareils de la chaîne. L'alimentation des prises AC OUTLET(S) est commandée par STANDBY/ON de cet appareil (ou SYSTEM POWER et STANDBY). Cette prise (ces prises) alimente (alimentent) les appareils qui y sont reliés dans la mesure où celui-ci est lui-même alimenté. La puissance maximale (consommation totale des appareils) qui peut être tirée des prises AC OUTLET(S) est égale à:

Modèles pour l'Asie et modèle standard 50 W

Modèle pour la Corée Non concerné

Autres modèles 100 W

■ VOLTAGE SELECTOR (Modèles pour l'Asie et modèle standard uniquement)

Le commutateur VOLTAGE SELECTOR placé sur le panneau arrière de cet appareil doit être convenablement positionné AVANT de brancher la fiche du cordon d'alimentation secteur. Les tensions d'alimentation possibles sont :

Modèle pour l'Asie 220/230-240 V CA, 50/60 Hz

Modèle standard

..... 110/120/220/230-240 V CA, 50/60 Hz

■ Secours de la mémoire

Le secours de la mémoire évite que les données sauvegardées ne soient effacées chaque fois que l'appareil est mis en veille. Toutefois, si le cordon d'alimentation est débranché pendant plus d'une semaine, les données seront effacées; il en sera également ainsi en cas d'une panne secteur de même durée.

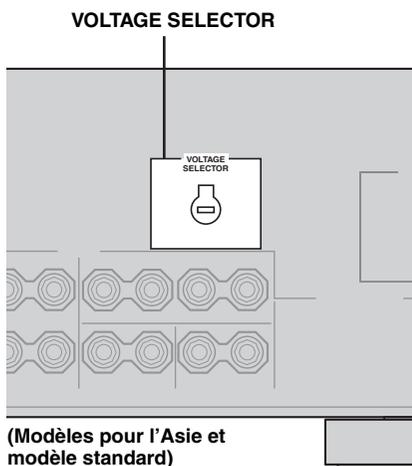

■ Commutateur IMPEDANCE SELECTOR

AVERTISSEMENT

Ne modifiez pas la position du commutateur IMPEDANCE SELECTOR lorsque l'appareil est en service car cela peut l'endommager.

Si l'appareil ne se met pas en service lorsque vous appuyez sur STANDBY/ON, sur la face avant ou sur le boîtier de télécommande, cela peut provenir de ce que le commutateur IMPEDANCE SELECTOR n'est pas complètement sur l'une ou l'autre des positions possibles. En ce cas, faites pousser ce commutateur sur l'une ou l'autre position tandis que l'appareil est en veille.

Sélectionnez la position (gauche ou droite) de ce commutateur en fonction de l'impédance des enceintes de la chaîne.

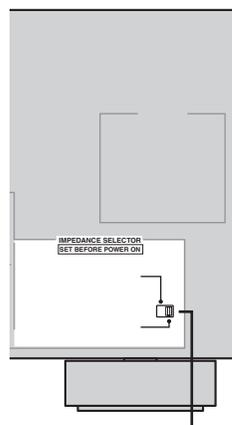

Commutateur IMPEDANCE SELECTOR

Position du commutateur	Enceinte	Impédance
Gauche	Avant	Si vous utilisez un jeu d'enceintes (A ou B), l'impédance de chaque enceinte doit être égale ou supérieure à 4 Ω .
		Si vous utilisez les deux jeux d'enceintes (A et B), l'impédance de chaque enceinte doit être égale ou supérieure à 8 Ω .
	Centre, ambiance, arrière d'ambiance	L'impédance de chaque enceinte doit être égale ou supérieure à 6 Ω .
Droite	Avant	Si vous utilisez un jeu d'enceintes (A ou B), l'impédance de chaque enceinte doit être égale ou supérieure à 8 Ω .
		Si vous utilisez les deux jeux d'enceintes (A et B), l'impédance de chaque enceinte doit être égale ou supérieure à 16 Ω .
	Centre, ambiance, arrière d'ambiance	L'impédance de chaque enceinte doit être égale ou supérieure à 8 Ω .

Mise sous tension

Tous les raccordements étant réalisés, mettez l'appareil sous tension.

(Modèle pour les États-Unis)

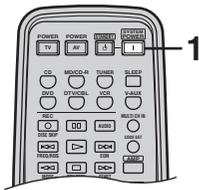
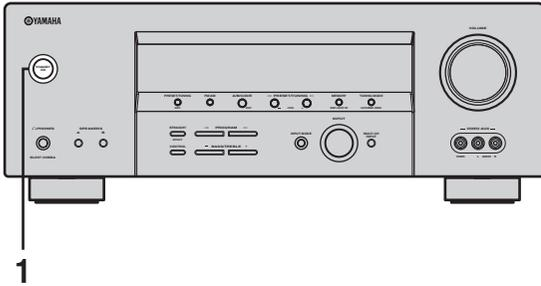

- 1 Appuyez sur **STANDBY/ON (SYSTEM POWER)** du boîtier de télécommande pour mettre l'appareil sous tension.



Face avant

ou



Boîtier de télécommande

- 2 Mettez en service le moniteur vidéo relié à l'appareil.

MISE EN ŒUVRE DE BASE

La mise en œuvre de base est utile pour effectuer des réglages rapides et avec le minimum d'effort.



- Pour définir manuellement et très précisément les valeurs à adopter, utilisez les paramètres du menu SOUND MENU (page 50) au lieu de ceux du menu BASIC SETUP.
- La modification d'un paramètre du menu BASIC SETUP entraîne le rétablissement des valeurs par défaut des paramètres de SOUND MENU.

Utilisation du menu BASIC SETUP

Avant de commencer :

- Appuyez sur SPEAKERS A ou B pour sélectionner les enceintes avant que vous désirez utiliser.
- Assurez-vous que le casque n'est pas branché sur l'appareil.

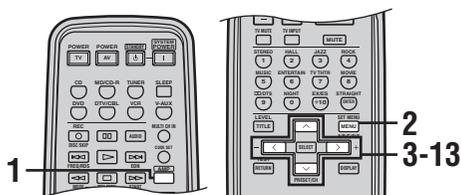

1 Appuyez sur AMP.



2 Appuyez sur SET MENU.

“BASIC SETUP” apparaît sur l’afficheur de la face avant.



BASIC SETUP

3 Appuyez sur SELECT pour accéder à BASIC SETUP.

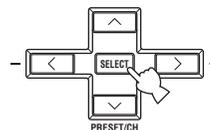

Le paramètre ROOM apparaît sur l’afficheur de la face avant.

4 Appuyez sur </> pour sélectionner la valeur voulue.

ROOM: S M >L

Choisissez la taille de la pièce dans laquelle se trouvent les enceintes. Grosso modo, les tailles possibles sont les suivantes:

[Modèles pour le Canada et les États-Unis]

S (petite) 16 x 13ft, 200ft² (4,8 x 4,0m, 20m²)

M (moyenne) 20 x 16ft, 300ft² (6,3 x 5,0m, 30m²)

L (grande) 26 x 19ft, 450ft² (7,9 x 5,8m, 45m²)

[Autres modèles]

S (petite) 3,6 x 2,8m, 10m²

M (moyenne) 4,8 x 4,0m, 20m²

L (grande) 6,3 x 5,0m, 30m²

5 Appuyez sur ∨ pour afficher le paramètre SUBWOOFER.

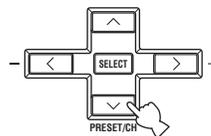

6 Appuyez sur </> pour sélectionner la valeur voulue.

SUBWOOFER YES

- YES Si la chaîne comporte un caisson de graves.
- NONE Si la chaîne ne comporte pas de caisson de graves.

7 Appuyez sur ∇ pour afficher le paramètre SPEAKERS.

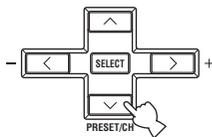

8 Appuyez sur \langle / \rangle pour sélectionner le nombre d'enceintes connectées.

SPEAKERS 6SPK

Choix	Affichage	Enceintes
2SPK	L R	Avant G/D
3SPK	L C R	Avant G/D, Centre
4SPK	L SL R SR	Avant G/D, Ambiance G/D
5SPK	L C R SL SR	Avant G/D, Centre, Ambiance G/D
6SPK	L C R SL SB SR	Avant G/D, Centre, Ambiance G/D, Arrière d'ambiance

9 Appuyez sur ∇ pour afficher SET/CANCEL.

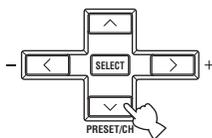

10 Appuyez sur \langle / \rangle pour sélectionner la valeur voulue.

>SET CANCEL

- SET Pour adopter les valeurs choisies au cours des opérations 4 à 8.
- CANCEL Pour abandonner la mise en œuvre et ne pas tenir compte des modifications effectuées.

11 Appuyez sur SELECT pour valider le choix.

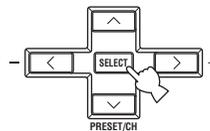

Si vous sélectionnez SET, un signal d'essai est émis par chaque enceinte à tour de rôle. La mention "CHECK:TestTone" apparaît pendant quelques secondes sur l'afficheur de la face avant puis est remplacée par "CHECK: OK?".

CHECK:TestTone



CHECK OK? YES

12 Appuyez sur \langle / \rangle pour sélectionner la valeur voulue.

CHECK OK? YES

- YES Pour terminer la mise en œuvre, le niveau du signal d'essai émis par chaque enceinte étant satisfaisant.
- NO Pour accéder au menu SP LEVEL de réglage du niveau des enceintes et réaliser l'équilibre sonore.

13 Appuyez sur SELECT pour valider le choix.

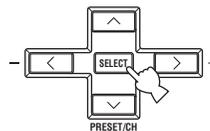

Si vous avez sélectionné NO au cours de l'opération 12, la page de réglage des enceintes avant apparaît sur l'afficheur de la face avant.

■ Pour équilibrer les niveaux des enceintes

L'opération 13 terminée, effectuez les opérations suivantes (reportez-vous à la page 24).

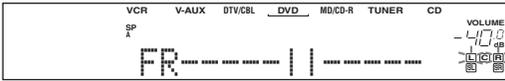

Le signal d'essai est émis tour à tour par l'enceinte sélectionnée et l'enceinte avant gauche (ou l'enceinte gauche d'ambiance). Sur l'afficheur de la face avant, le témoin de l'enceinte émettant le signal d'essai clignote.

1 Appuyez sur \wedge / \vee pour sélectionner une enceinte puis appuyez sur \langle / \rangle pour réaliser l'équilibre sonore.

FR-----||-----

Pour régler l'équilibre entre les enceintes avant gauche et droite.

C-----||-----

Pour régler l'équilibre entre l'enceinte avant gauche et l'enceinte centrale.

SL-----||-----

Pour régler l'équilibre entre l'enceinte avant gauche et l'enceinte gauche d'ambiance.

SB-----||-----

Pour régler l'équilibre entre l'enceinte gauche d'ambiance et l'enceinte arrière d'ambiance.

SR-----||-----

Pour régler l'équilibre entre l'enceinte gauche d'ambiance et l'enceinte droite d'ambiance.

SWFR-----||-----

Pour régler l'équilibre entre l'enceinte avant gauche et le caisson de graves.

2 Appuyez sur SET MENU pour quitter, l'équilibrage sonore des enceintes étant terminé.



Vous pouvez également effectuer l'équilibrage sonore des enceintes à l'aide du signal d'essai en appuyant sur la touche TEST du boîtier de télécommande.

Secours de la mémoire

Le secours de la mémoire évite que les données sauvegardées ne soient effacées chaque fois que l'appareil est mis en veille. Toutefois, si le cordon d'alimentation est débranché pendant plus d'une semaine, les données seront effacées; il en sera également ainsi en cas d'une panne secteur de même durée. En ce cas, reprenez les réglages.

LECTURE

Opérations de base

(Modèle pour les États-Unis)

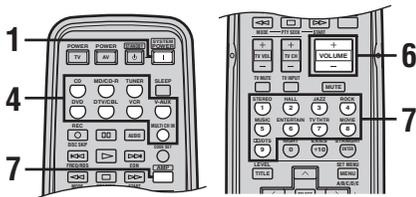
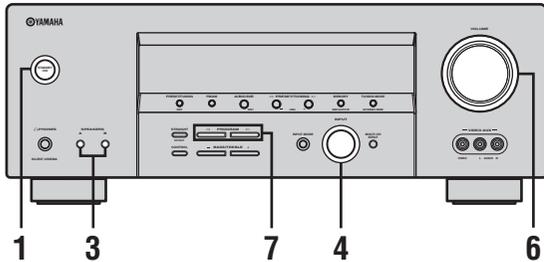

- 1 Appuyez sur **STANDBY/ON (SYSTEM POWER)** du boîtier de télécommande pour mettre l'appareil sous tension.



- 2 Mettez en service le moniteur vidéo relié à l'appareil.

- 3 Appuyez sur **SPEAKERS A** ou **B**, sur la face avant.

Chaque pression met en service, ou hors service, les enceintes correspondantes.

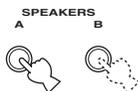

- 4 Sélectionnez la source.

Utilisez **INPUT** (ou appuyez sur une des touches de sélection d'entrée du boîtier de télécommande) pour choisir l'entrée désirée.

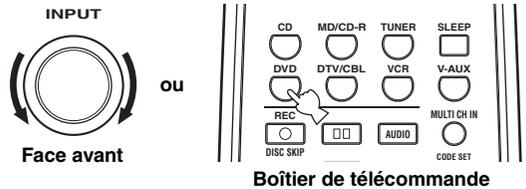

Le nom de la source et le mode d'entrée actuels apparaissent pendant quelques secondes sur l'afficheur de la face avant et sur le moniteur vidéo.

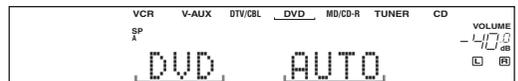

Source sélectionnée Mode d'entrée

- 5 Commandez la lecture, ou choisissez une station de radio sur la source.

Reportez-vous au mode d'emploi de l'appareil concerné.

- 6 Réglez le niveau de sortie à la valeur convenable.

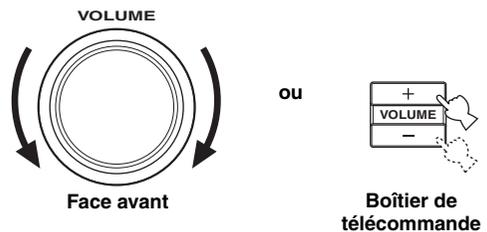

7 Le cas échéant, sélectionnez une correction de champ sonore.

Appuyez de manière répétée sur PROGRAM ◀ / ▶ pour sélectionner une correction de champ sonore (ou bien appuyez sur AMP, sur le boîtier de télécommande, pour adopter le mode AMP puis appuyez de manière répétée sur une des touches de correction de champ sonore). (Pour de plus amples détails concernant les corrections de champ sonore, reportez-vous à la page 43.)

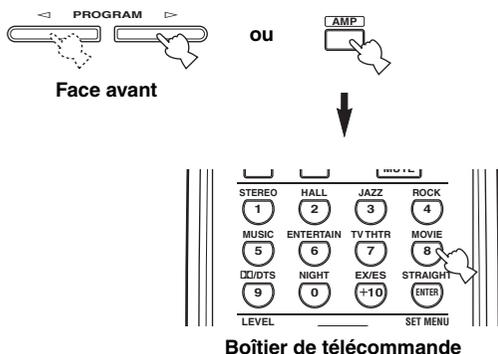

Écoute au casque (SILENT CINEMA)

Le mode "SILENT CINEMA" vous permet de profiter des musiques et des pistes sonores multivoies telles que Dolby Digital et DTS en utilisant seulement un casque. "SILENT CINEMA" devient automatiquement actif quand vous branchez un casque sur la prise PHONES et que vous avez sélectionné la correction de champ sonore CINEMA DSP ou HiFi DSP. Le témoin "SILENT CINEMA" s'éclaire sur l'afficheur de la face avant lorsque le mode correspondant est actif.

Remarques

- L'appareil n'adopte pas le mode "SILENT CINEMA" lorsque vous sélectionnez l'entrée MULTI CH INPUT.
- Le mode "SILENT CINEMA" est sans effet avec les corrections Direct Stereo et 2ch Stereo, et également si le mode STRAIGHT a été adopté.

Pour régler la tonalité

Vous pouvez régler la qualité tonale des sons émis par les enceintes avant gauche et droite ou par le casque (quand il est branché).

Appuyez de manière répétée sur CONTROL, sur la face avant, de façon à sélectionner TREBLE ou BASS puis appuyez de manière répétée sur BASS/TREBLE -/+ pour diminuer ou augmenter les graves ou les aigus.

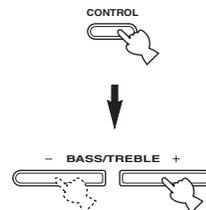

- Sélectionnez TREBLE pour régler les aigus.
- Sélectionnez BASS pour régler les graves.

Pour supprimer toute correction de tonalité, appuyez de manière répétée sur CONTROL pour accéder à BYPASS.



Les réglages que vous effectuez pour les enceintes sont indépendants de ceux du casque.

Remarques

- Si vous augmentez ou diminuez les aigus ou les graves à leurs valeurs extrêmes, la qualité tonale des enceintes d'ambiance peut être en désaccord avec celle des enceintes avant gauche et droite.
- Le bouton CONTROL ne joue aucun rôle avec la correction Direct Stereo (page 31), ni vis-à-vis de l'entrée MULTI CH INPUT.

Pour couper les sons

Appuyez sur MUTE, sur le boîtier de télécommande. Le témoin MUTE clignote sur l'afficheur de la face avant.



Pour rétablir la sortie audio, appuyez une nouvelle fois sur MUTE (ou bien sur VOLUME -/+). Sur l'afficheur, le témoin MUTE s'éteint.



Vous pouvez régler l'amplitude de l'atténuation produite (reportez-vous à la page 52).

■ Sélection de l'entrée MULTI CH INPUT

Appuyez sur MULTI CH INPUT de manière que "MULTI CH INPUT" apparaisse sur l'afficheur de la face avant et sur le moniteur vidéo.

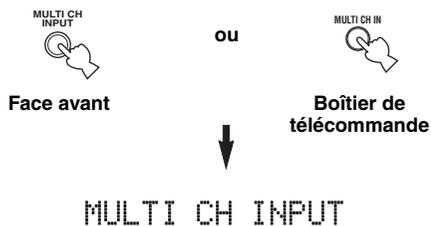

Remarque

Lorsque la mention "MULTI CH INPUT" est présente sur l'afficheur de la face avant, aucune autre source ne peut être utilisée. Pour sélectionner une autre source au moyen de INPUT (ou d'une des touches de sélection d'entrée), appuyez sur MULTI CH INPUT de manière que la mention "MULTI CH INPUT" disparaisse de l'afficheur de la face avant.

■ Lecture d'une source vidéo comme toile de fond

Vous pouvez associer une image provenant d'une source vidéo à des sons fournis par une source audio. Par exemple, vous pouvez écouter une pièce de musique classique tout en regardant l'image, sur le moniteur vidéo, d'un beau paysage, image qui est fournie par une source vidéo.

Utilisez les touches de sélection d'entrée, sur le boîtier de télécommande, pour choisir la source vidéo puis sélectionnez une source audio.

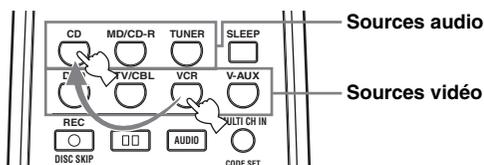

Remarque

Pour écouter la source audio reliée aux prises MULTI CH INPUT et en même temps regarder l'image d'une source vidéo, vous devez tout d'abord sélectionner cette source vidéo puis appuyer sur MULTI CH INPUT.

Sélection d'une correction de champ sonore

■ Utilisation des commandes de la face avant

(Modèle pour les États-Unis)

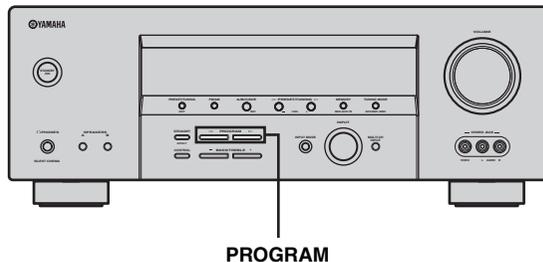

Appuyez de manière répétée sur PROGRAM < / > pour sélectionner la correction de champ sonore désirée.

Le nom de cette correction apparaît sur l'afficheur de la face avant et sur le moniteur vidéo.

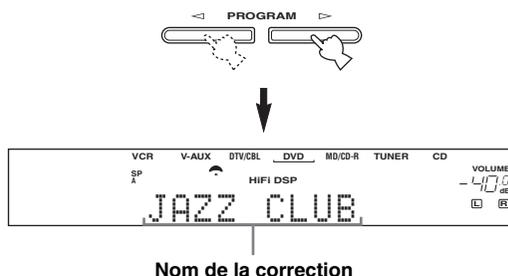

■ Utilisation du boîtier de télécommande

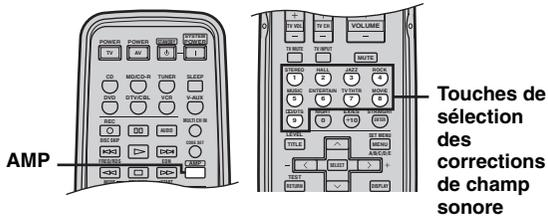

Appuyez sur AMP pour sélectionner le mode AMP, puis appuyez de manière répétée sur une des touches de sélection de champ sonore pour obtenir la correction désirée.

Le nom de cette correction apparaît sur l'afficheur de la face avant.

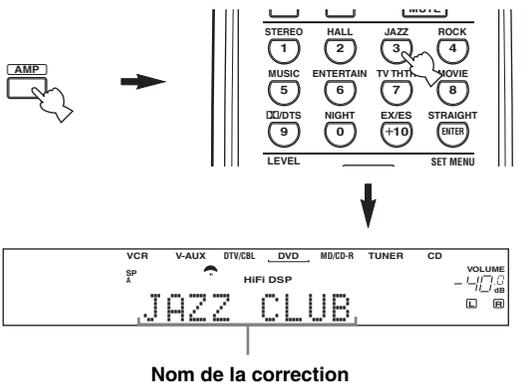

Choisissez la correction de champ sonore en fonction de vos préférences et non pas en vous basant uniquement sur son nom.

Remarques

- Lorsque vous sélectionnez une source, l'appareil adopte automatiquement la dernière correction de champ sonore associée à cette source.
- Aucune correction de champ sonore ne peut être associée à l'entrée MULTI CH INPUT.
- Les signaux à fréquence d'échantillonnage supérieure à 48 kHz (à l'exception des signaux DTS 96/24) sont rééchantillonnés à 48 kHz puis la correction de champ sonore est appliquée.

■ Cas des gravures multivoies

Si votre installation possède une enceinte arrière d'ambiance, utilisez cette possibilité pour restituer sous forme de 6.1 voies les sources multivoies qui ont été traitées par les décodeurs Dolby Pro Logic IIX, Dolby Digital Surround EX ou DTS-ES.

Appuyez sur AMP, sur le boîtier de télécommande, pour sélectionner le mode AMP, puis appuyez sur EX/ES choisir la lecture 5.1 voies ou 6.1 voies.



Pour sélectionner un décodeur, appuyez de manière répétée sur </> alors que PLIIXMusic (etc.) est affiché.

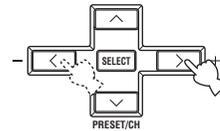

AUTO (AUTO)

Lorsqu'un signal précis (drapeau) peut être reconnu par l'appareil, celui-ci sélectionne le décodeur convenable pour restituer le signal sous forme de 6.1 voies.

Si l'appareil ne peut pas reconnaître le drapeau, ou bien si le drapeau est absent du signal d'entrée, la restitution automatique de ce signal sous forme de 6.1 voies n'est pas possible.

Décodeurs (sélection au moyen de </>)

Vous disposez des décodeurs suivants; sélectionnez celui qui convient compte tenu de la gravure à écouter.
PLIIXMusic

Pour la restitution des signaux Dolby Digital ou DTS sous forme de 6.1 voies grâce au décodeur Pro Logic IIX Music.

EX/ES

Pour la restitution des signaux Dolby Digital sous forme de 6.1 voies grâce au décodeur Dolby Digital Surround EX.

Pour la restitution des signaux DTS sous forme de 6.1 voies grâce au décodeur DTS-ES.

EX

Pour la restitution des signaux Dolby Digital ou DTS sous forme de 6.1 voies grâce au décodeur Dolby Digital Surround EX.

OFF (OFF)

Les décodeurs ne sont pas utilisés pour la création des 6.1 voies.

Remarques

- Certains disques compatibles 6.1 voies ne produisent pas de signal (drapeau) que cet appareil puisse automatiquement détecter. Pour la lecture de ces disques et leur restitution sous forme de 6.1 voies, sélectionnez le décodeur manuellement (PLIIx Music, EX/ES ou EX).
- La lecture avec 6.1 voies n'est pas possible dans les cas suivants, même si vous appuyez sur EX/ES:
 - La valeur de "SURR LR" (reportez-vous à la page 50) ou celle de "SURR B" (reportez-vous à la page 50) est NONE.
 - La source reliée à la prise MULTI CH INPUT est utilisée.
 - La source écoutée ne contient aucun signal pour les voies d'ambiance gauche et droite.
 - Une source Dolby Digital KARAOKE est utilisée.
 - Vous avez sélectionné "2ch Stereo" ou "Direct Stereo".
- Lorsque l'alimentation de l'appareil est coupée, le mode d'entrée AUTO est rétabli.
- Lorsque le décodeur DTS-ES reçoit des signaux DTS 96/24, vous ne pouvez pas utiliser le décodage DTS 96/24.
- Le décodeur Pro Logic IIx ne peut pas être utilisé lorsque la valeur de "SURR B" est NONE (reportez-vous à la page 50).

■ Cas des gravures 2 voies

Les signaux d'entrée des sources à 2 voies peuvent aussi être reproduits sur plusieurs voies.

Appuyez sur DDD/DTS, sur le boîtier de télécommande, pour sélectionner le décodeur.



Vous avez le choix parmi les décodeurs suivants pour satisfaire au type de gravure que vous écoutez et à vos préférences personnelles.

PRO LOGIC SUR. STANDARD

Traitement standard pour les sources Dolby Surround.

PRO LOGIC SUR. ENHANCED

Traitement complet CINEMA DSP pour les sources Dolby Surround.

PRO LOGIC IIx Movie*

Traitement Dolby Pro Logic II/IIx pour les films.

PRO LOGIC IIx Music*

Traitement Dolby Pro Logic II/IIx pour la musique.

PRO LOGIC IIx Game*

Traitement Dolby Pro Logic II/IIx pour les jeux.

DTS Neo:6 Cinema

Traitement DTS pour les films.

DTS Neo:6 Music

Traitement DTS pour la musique.

* Utilisez le paramètre PLII/PLIIx pour sélectionner le décodeur Pro Logic II ou Pro Logic IIx (reportez-vous à la page 60).

Remarque

Le décodeur Pro Logic IIx ne peut pas être utilisé lorsque la valeur de "SURR B" est NONE (reportez-vous à la page 50).

■ Écoute de sons stéréophoniques haute fidélité (Direct Stereo)

Direct Stereo permet d'ignorer les décodeurs et les processeurs DSP de cet appareil et d'écouter, en haute fidélité, les sources 2 voies PCM et analogiques.

Appuyez de manière répétée sur PROGRAM </> pour sélectionner "Direct Stereo" (ou bien appuyez sur AMP pour adopter le mode AMP puis appuyez de manière répétée sur STEREO).

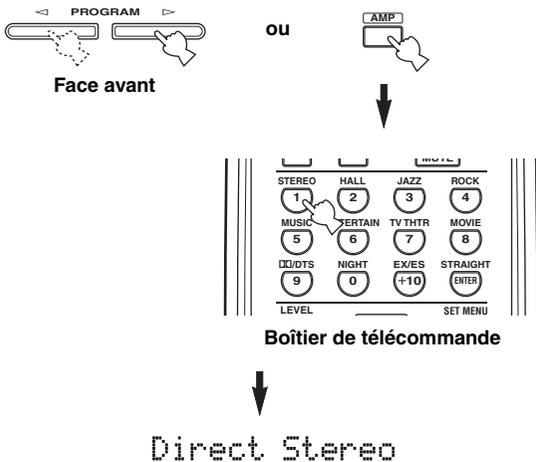

Remarques

- Pour éviter des bruits inattendus, n'utilisez pas ce mode pour la lecture de CD portant une gravure DTS.
- Lorsque des signaux multivoies (Dolby Digital et DTS) sont appliqués à l'entrée, l'appareil sélectionne automatiquement l'entrée analogique correspondante. (Si vous sélectionnez DTS comme mode d'entrée, aucun son n'est émis.)
- Aucun son n'est produit par le caisson de graves.
- Les réglages obtenus grâce à CONTROL (page 27) et à SET MENU (page 48) sont sans effet.
- La luminosité de l'afficheur de la face avant diminue automatiquement.

■ Modes d'écoute tardive

Les modes d'écoute tardive facilitent la perception des détails lorsque un bas niveau sonore est employé, par exemple tard dans la soirée. Choisissez soit NIGHT:CINEMA soit NIGHT:MUSIC en fonction de la gravure que vous écoutez.

Appuyez de manière répétée sur NIGHT, sur le boîtier de télécommande, pour préciser s'il s'agit d'un film ou de musique.

Après avoir sélectionné un mode d'écoute tardive, le témoin NIGHT s'éclaire sur l'afficheur de la face avant.



Boîtier de télécommande

- Sélectionnez NIGHT:CINEMA lorsque vous regardez un film de manière à réduire la dynamique de la piste sonore et à rendre les dialogues plus faciles à comprendre tandis que les sons sont émis à bas niveau.
- Sélectionnez NIGHT:MUSIC lorsque vous écoutez de la musique de manière que tout le spectre sonore soit plus aisément perceptible.
- Sélectionnez OFF si vous désirez ne pas utiliser cette fonction.

Appuyez sur </> pour régler l'amplitude de l'effet tandis que le témoin NIGHT:CINEMA ou NIGHT:MUSIC est éclairé.

Ces touches agissent sur le niveau de compression.

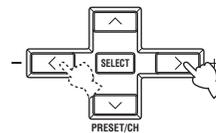

Boîtier de télécommande

Effect.Lvl: MID

- Sélectionnez MIN pour utiliser la compression minimale.
- Sélectionnez MID pour utiliser la compression standard.
- Sélectionnez MAX pour utiliser la compression maximale.



Les réglages NIGHT:CINEMA et NIGHT:MUSIC sont sauvegardés séparément.

Remarques

- Vous ne pouvez pas utiliser les modes d'écoute tardive si vous avez précédemment choisi Direct Stereo ou MULTI CH INPUT (même si le témoin NIGHT est éclairé après sélection de Direct Stereo).
- L'effet d'un mode d'écoute tardive est plus ou moins notable selon la nature de la source et les corrections sonores que vous avez choisies.

■ Réduction à 2 voies

Vous pouvez écouter en stéréophonie à 2 voies les sources multivoies.

Appuyez de manière répétée sur PROGRAM < / > pour sélectionner 2ch Stereo (ou bien appuyez sur STEREO, sur le boîtier de télécommande).

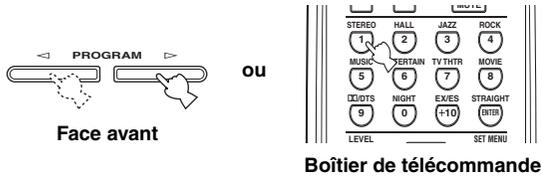

2ch Stereo



Vous pouvez utiliser un caisson de graves avec ce mode si la valeur SWFR ou la valeur BOTH a été sélectionnée pour "BASS OUT".

■ Écoute de signaux bruts

Lorsque vous adoptez le mode STRAIGHT, les sources stéréophoniques à 2 voies sont restituées par les seules enceintes avant gauche et droite. Les sources multivoies sont décodées directement et sans traitement additionnel pour disposer des voies appropriées.

Appuyez sur STRAIGHT pour sélectionner STRAIGHT.

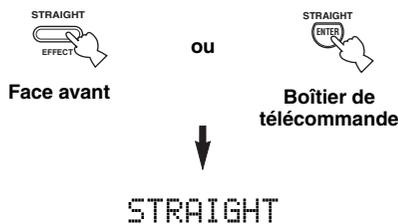

STRAIGHT

Lorsque vous souhaitez rétablir les effets sonores, appuyez une nouvelle fois sur STRAIGHT pour que le témoin "STRAIGHT" disparaisse de l'afficheur de la face avant.

■ Virtual CINEMA DSP

Virtual CINEMA DSP vous permet de profiter des corrections CINEMA DSP sans faire appel à des enceintes d'ambiance. Il crée des enceintes virtuelles de façon à reproduire le champ sonore naturel.

Si la chaîne ne comporte pas d'enceintes d'ambiance, Virtual CINEMA DSP devient automatiquement actif après la sélection d'une correction de champ sonore CINEMA DSP.

Remarque

Virtual CINEMA DSP ne devient pas actif, même si "SURR LR" a pour valeur NONE (reportez-vous à la page 50), dans les cas suivants:

- La source est MULTI CH INPUT.
- Le casque est branché sur la prise PHONES.

Sélection du mode d'entrée

Cet appareil possède diverses prises d'entrée. Procédez comme suit pour sélectionner le type des signaux d'entrée à utiliser.

1 Tournez le bouton INPUT pour sélectionner la correction désirée.

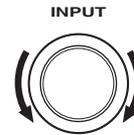

2 Appuyez sur INPUT MODE pour sélectionner un mode d'entrée. Dans la plupart des cas, sélectionnez AUTO.

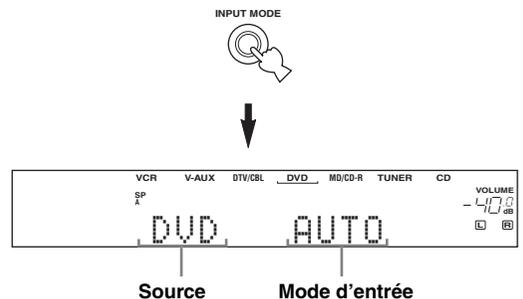

AUTO

Ce mode sélectionne automatiquement les signaux d'entrée dans l'ordre suivant:

- 1) Signaux numériques*
- 2) Signaux analogiques

DTS

Ce mode ne sélectionne que les signaux numériques au format DTS. Si aucun signal DTS n'est appliqué à l'entrée, aucun son n'est émis.

ANALOG

Ce mode ne sélectionne que les signaux analogiques. Si aucun signal analogique n'est appliqué à l'entrée, aucun son n'est émis.

* Lorsque l'appareil détecte un signal Dolby Digital ou DTS, le décodeur sélectionne automatiquement la correction de champ sonore qui convient.



Vous pouvez choisir le mode d'entrée qui est adopté par défaut au moment où l'appareil est mis en service (reportez-vous à la page 52).

Remarques

- Lors de la lecture de CD ou LDs au format DTS et après avoir sélectionné le mode d'entrée AUTO:
 - Cet appareil adopte automatiquement le mode DTS.
 - L'appareil demeure en mode DTS (et le témoin **dts** peut clignoter) pendant les 30 secondes qui suivent la fin de la gravure DTS. Pour quitter manuellement le mode DTS, appuyez sur INPUT MODE de façon à sélectionner à nouveau AUTO.
 - Le mode DTS peut être abandonné si une opération de recherche ou de saut est conduite pendant plus de 30 secondes. Pour éviter cela, appuyez sur INPUT MODE pour sélectionner DTS.
- Si la sortie numérique du lecteur a fait l'objet d'un quelconque traitement, il peut être impossible de décoder les signaux DTS, même si vous avez relié le lecteur à cet appareil par une liaison numérique.

Affichage des informations relatives à la source

Vous pouvez afficher le type, le format et la fréquence d'échantillonnage du signal appliqué à l'entrée.

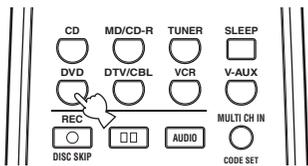
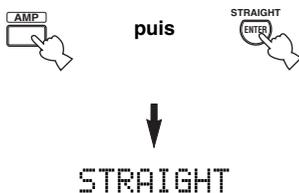
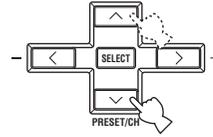
1 Sélectionnez la source.**2 Appuyez sur AMP pour sélectionner le mode AMP puis sur STRAIGHT de manière que la mention "STRAIGHT" apparaisse sur l'afficheur.****3 Appuyez sur ^ / v pour afficher les informations suivantes concernant chaque signal d'entrée.**

- (Format) Indication du format du signal. Si l'appareil ne détecte pas de signaux numériques, il adopte automatiquement l'entrée analogique.
- in Nombre de voies dans le signal d'entrée fourni par la source. Par exemple, une piste sonore à 3 voies avant, 2 voies d'ambiance et une voie d'effet LFE, est indiquée sous la forme "3/2/LFE".
- fs Fréquence d'échantillonnage. Si l'appareil ne reconnaît pas la fréquence d'échantillonnage, il indique "Unknown".
- rate Taux binaire. Si l'appareil ne reconnaît pas le taux binaire, il indique "Unknown".
- flg Drapeau associé aux signaux DTS et Dolby Digital et destiné à ordonner à l'appareil de sélectionner le décodeur approprié.

SYNTONISATION

Syntonisation automatique et syntonisation manuelle

Il existe 2 méthodes de syntonisation: automatique et manuelle.

La syntonisation automatique est efficace lorsque les signaux captés sont puissants et qu'il n'existe aucun brouillage.

■ Syntonisation automatique

(Modèle pour les États-Unis)

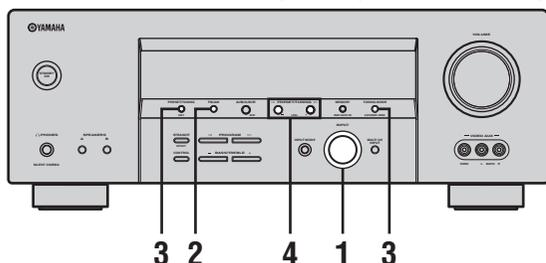

- 1 Tournez le bouton INPUT pour sélectionner TUNER comme source.

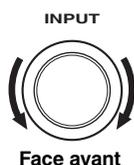

- 2 Appuyez sur FM/AM pour choisir la gamme de réception.

“FM” ou “AM” apparaît sur l’afficheur de la face avant.



- 3 Appuyez sur TUNING MODE (AUTO/MAN'L MONO) de façon que le témoin AUTO de l’afficheur de la face avant, s’éclaire.



Si un deux-points (:) apparaît sur l’afficheur de la face avant, la syntonisation est impossible. En ce cas, appuyez sur PRESET/TUNING (EDIT) pour éteindre le deux-points (:).

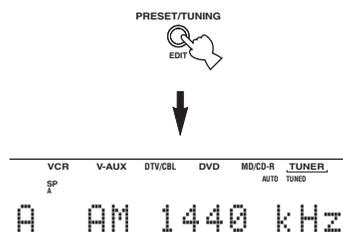

- 4 Appuyez une fois sur PRESET/TUNING </> pour commander la syntonisation automatique.

Appuyez sur > pour augmenter la fréquence de syntonisation, ou appuyez sur < pour diminuer la fréquence de syntonisation.

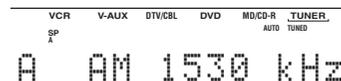
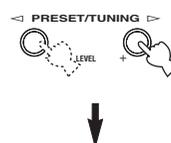

Lorsque la syntonisation sur une station est réalisée, le témoin TUNED s’éclaire et la fréquence de cette station apparaît sur l’afficheur de la face avant.

■ Syntonisation manuelle

Si le signal de la station que vous désirez écouter est peu puissant, effectuez une syntonisation manuelle. La syntonisation manuelle sur la fréquence d'une station FM provoque automatiquement l'adoption de la réception en monophonie pour améliorer la qualité du signal.

1 Sélectionnez **TUNER** et la gamme de réception, comme il a été dit pour les opérations 1 et 2 du paragraphe "Syntonisation automatique".

2 Appuyez sur **TUNING MODE (AUTO/MAN'L MONO)** de façon que le témoin **AUTO** de l'afficheur de la face avant, s'éteigne.



Si un deux-points (:) apparaît sur l'afficheur de la face avant, la syntonisation est impossible. En ce cas, appuyez sur **PRESET/TUNING (EDIT)** pour éteindre le deux-points (:).

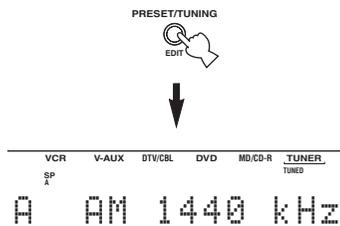

3 Appuyez sur **PRESET/TUNING </>** pour effectuer manuellement la syntonisation sur la station désirée.

Maintenez la pression d'un doigt sur la touche pour poursuivre la recherche.



Mise en mémoire des fréquences

■ Mise en mémoire automatique des fréquences FM

Vous pouvez employer la mise en mémoire automatique pour les fréquences des stations FM. La mise en mémoire automatique des fréquences assure la détection des stations FM puissantes; 40 fréquences (5 groupes de 8 fréquences, A1 à E8) peuvent être mémorisées, dans l'ordre. Cela fait, vous pouvez obtenir la syntonisation sur une quelconque de ces fréquences en indiquant simplement son numéro.

(Modèle pour les États-Unis)

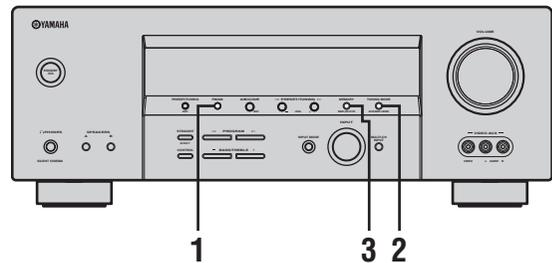

1 Appuyez sur **FM/AM** pour sélectionner la gamme FM.



2 Appuyez sur **TUNING MODE (AUTO/MAN'L MONO)** de manière que le témoin **AUTO** de l'afficheur de la face avant, s'éclaire.



Si un deux-points (:) apparaît sur l'afficheur de la face avant, la syntonisation est impossible. En ce cas, appuyez sur **PRESET/TUNING (EDIT)** pour éteindre le deux-points (:).

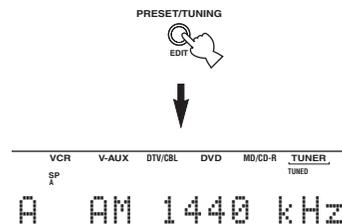

3 Appuyez, pendant au moins 3 secondes, sur MEMORY (MAN'L/AUTO FM).

Le numéro de présélection et les témoins MEMORY et AUTO clignotent. Après 5 secondes environ, la mise en mémoire automatique commence, à partir de la fréquence affichée et en procédant vers les fréquences plus élevées.

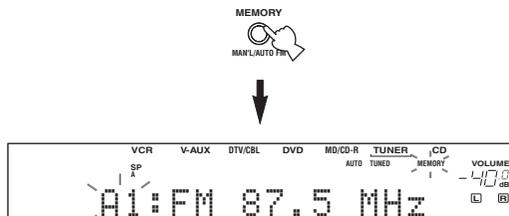

Lorsque la mise en mémoire automatique est terminée, la dernière fréquence retenue est indiquée sur l'afficheur de la face avant.

Remarques

- Les données relatives à une station qui peuvent exister dans une mémoire de présélection sont effacées au moment où de nouvelles données sont sauvegardées par cette mémoire de présélection.
- Si le nombre des stations ne permet pas de remplir les 40 mémoires (jusqu'à E8), la mise en mémoire automatique s'arrête après examen de toutes les stations.
- Seules les stations FM dont le signal capté est puissant sont concernées par la mise en mémoire automatique. Si la station que vous désirez mettre en mémoire n'est que faiblement captée, effectuez la syntonisation manuelle sur cette station puis sauvegardez sa fréquence comme il est dit au paragraphe "Mise en mémoire manuelle des fréquences".

Options pour la mise en mémoire automatique

Vous pouvez choisir le numéro de présélection à partir duquel s'effectuera la mise en mémoire des stations FM; vous pouvez aussi décider que cette opération doit débiter vers le bas de la gamme.

Après avoir appuyé sur MEMORY au cours de l'opération 3 :

- 1 Appuyez sur A/B/C/D/E, puis sur PRESET/TUNING <L/> pour sélectionner le numéro de présélection à partir duquel doit s'effectuer la mise en mémoire. La mise en mémoire automatique cesse lorsque toutes les mémoires jusqu'à E8 ont été employées.
- 2 Appuyez sur PRESET/TUNING (EDIT) pour éteindre le deux-points (:) puis appuyez sur PRESET/TUNING <L/> pour commander la syntonisation vers les fréquences plus basses.

Secours de la mémoire

Le secours de la mémoire évite que les données sauvegardées ne soient effacées chaque fois que l'appareil est mis en veille, que la fiche du cordon d'alimentation est débranchée ou que survient une panne de secteur. Toutefois, si le cordon d'alimentation est débranché pendant plus d'une semaine, les données relatives aux stations seront effacées. En ce cas, reprenez les opérations de mise en mémoire en utilisant les méthodes indiquées.

Mise en mémoire manuelle des fréquences

Vous pouvez mettre en mémoire, manuellement, 40 fréquences (5 groupes de 8 fréquences).

(Modèle pour les États-Unis)

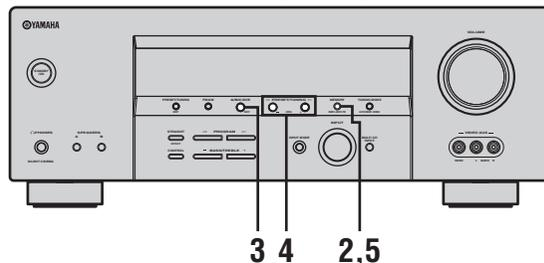

1 Effectuez l'accord sur une station.

Reportez-vous à la page 34 pour de plus amples détails sur la syntonisation.

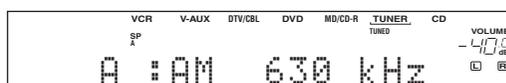

Lorsque la syntonisation est réalisée, l'afficheur de la face avant indique la fréquence de la station captée.

2 Appuyez sur MEMORY (MAN'L/AUTO FM).

Le témoin MEMORY clignote pendant 5 secondes environ.



3 Appuyez de manière répétée sur A/B/C/D/E pour sélectionner un groupe de présélections (A à E) tandis que le témoin MEMORY clignote.

La lettre désignant le groupe s'affiche. Assurez-vous que le deux-points (:) est bien présent sur l'afficheur de la face avant.

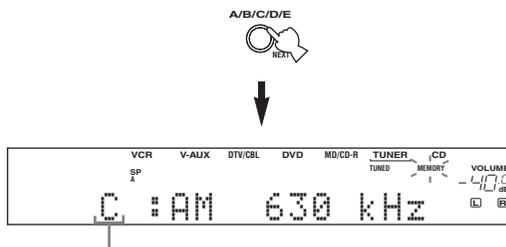

Groupes de présélections

4 Appuyez sur PRESET/TUNING ◀/▶ pour sélectionner un numéro de présélection (1 à 8) tandis que le témoin MEMORY clignote.

Appuyez sur ▶ pour sélectionner le numéro de présélection le plus élevé.

Appuyez sur ◀ pour sélectionner le numéro de présélection le plus faible.

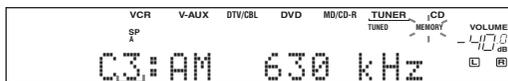

Numéro de présélection

5 Appuyez sur MEMORY (MAN'L/AUTO FM), sur la face avant, tandis que le témoin MEMORY clignote.

La gamme à laquelle appartient la station et sa fréquence apparaissent sur l'afficheur de la face avant et accompagnent le groupe et le numéro choisis.

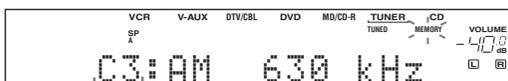

Cela indique que la fréquence de la station occupe la mémoire C3.

6 Répétez les opérations 1 à 5 pour les autres stations.

Remarques

- Les données relatives à une station qui peuvent exister dans une mémoire de présélection sont effacées au moment où de nouvelles données sont sauvegardées par cette mémoire de présélection.
- Le mode de réception (stéréo ou mono) est sauvegardé en même temps que la fréquence de la station.

Choix d'une présélection

Vous pouvez effectuer la syntonisation sur une station en choisissant simplement le numéro de la mémoire qui contient la fréquence de cette station.

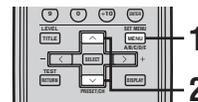
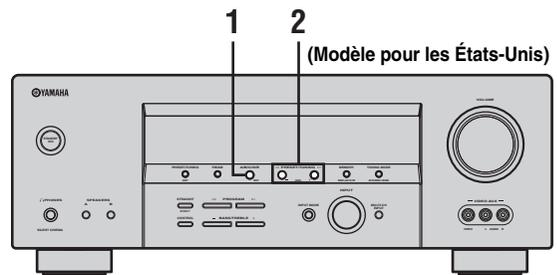

Pour effectuer cette opération au moyen du boîtier de télécommande, appuyez tout d'abord sur TUNER de manière que ce boîtier soit en mode syntoniseur.

1 Appuyez sur A/B/C/D/E pour sélectionner le numéro du groupe.

La lettre repérant le groupe apparaît sur l'afficheur de la face avant et change à chaque pression sur la touche.



Face avant

ou



Boîtier de télécommande

2 Appuyez sur PRESET/TUNING ◀/▶ (PRESET/CH ^/∨, sur le boîtier de télécommande) pour sélectionner le numéro de la mémoire (1 à 8).

Le groupe et le numéro de mémoire apparaissent sur l'afficheur de la face avant et accompagnent la gamme à laquelle appartient la station et sa fréquence; le témoin TUNED s'éclaire.



Face avant

ou

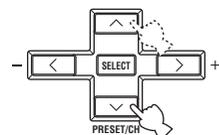

Boîtier de télécommande

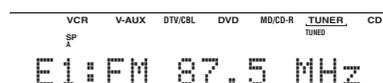

Échange des fréquences

Vous pouvez échanger le contenu de deux mémoires de présélection. L'exemple ci-dessous décrit la méthode pour échanger le contenu de "E1" avec celui de "A5".

(Modèle pour les États-Unis)

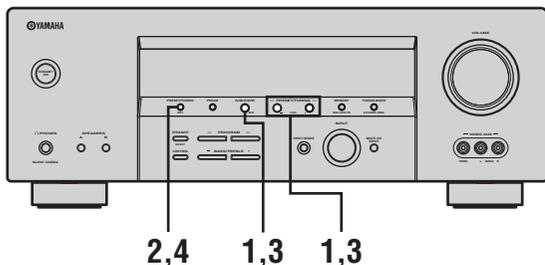

- 1** Sélectionnez la mémoire "E1" à l'aide de A/B/C/D/E et de PRESET/TUNING </>.

Reportez-vous à "Choix d'une présélection".

- 2** Appuyez, pendant au moins 3 secondes, sur PRESET/TUNING (EDIT).

"E1" et le témoin MEMORY clignotent sur l'afficheur de la face avant.

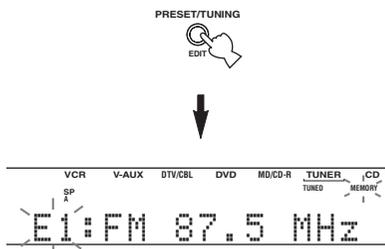

- 3** Sélectionnez la mémoire "A5" à l'aide de A/B/C/D/E et de PRESET/TUNING </>.

"A5" et le témoin MEMORY clignotent sur l'afficheur de la face avant.

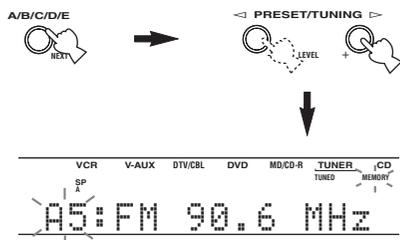

- 4** Appuyez une nouvelle fois sur PRESET/TUNING (EDIT).

Le contenu des mémoires de présélection est échangé.

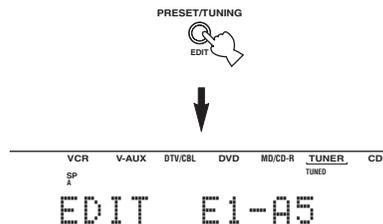

Réception des stations RDS

RDS (Radio Data System) est une technique de transmission de données utilisée par les stations FM d'un grand nombre de pays. Les services RDS sont assurés par les stations d'un réseau.

Cet appareil peut recevoir les données RDS, émises par les stations RDS, qui concernent le nom de la station (PS), le type de l'émission diffusée (PTY), le message écrit (RT), l'heure (CT), les réseaux associés (EON).

■ Fonction PS (Program Service name):

Le nom de la station RDS captée, est affiché.

■ Fonction PTY (Program Type):

Il existe 15 types d'émission pour classer les stations RDS.

NEWS	Informations
AFFAIRS	Émissions à thème
INFO	Informations générales
SPORT	Sports
EDUCATE	Éducation
DRAMA	Pièces radiophoniques
CULTURE	Émissions culturelles
SCIENCE	Émissions scientifiques
VARIED	Émissions de variétés
POP M	Musique populaire
ROCK M	Rock
M.O.R. M	Musique légère (écoute facile)
LIGHT M	Musique classique d'abord aisé
CLASSICS	Musique classique
OTHER M	Autres musiques

■ Fonction RT (Radio Text):

Des informations relatives à l'émission (le titre de la chanson, le nom de l'interprète, etc.), ne dépassant pas 64 caractères alphanumériques, dont certains avec tréma, sont affichées au titre du service offert par la station RDS. Si des caractères du service RT ne peuvent pas être affichés, ils sont remplacés par le caractère de soulignement.

■ Fonction CT (Clock Time):

L'heure est affichée, et mise à jour chaque minute. Si les données sont accidentellement absentes, la mention "CT WAIT" peut apparaître.

■ EON (Enhanced Other Networks):

Reportez-vous à la "Fonction EON" de la page suivante.

Choix de l'affichage RDS

Il existe 4 affichages possibles des données RDS. Les témoins PS, PTY, RT et CT correspondant aux services RDS offerts par la station, s'éclairent sur l'afficheur de la face avant en fonction du service concerné. Appuyez de manière répétée sur RDS MODE/FREQ (ou FREQ/RDS, sur le boîtier de télécommande) pour afficher l'une après l'autre les données RDS émises par la station.

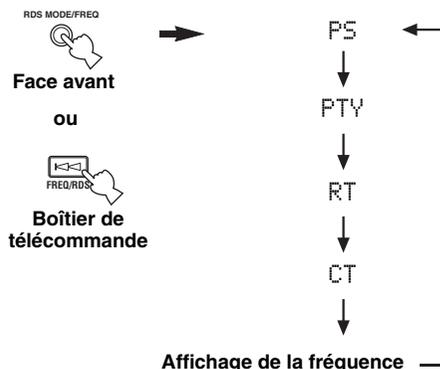

Pour effectuer cette opération au moyen du boîtier de télécommande, appuyez tout d'abord sur TUNER de manière que ce boîtier soit en mode syntoniseur.

Remarques

- N'appuyez pas sur RDS MODE/FREQ aussi longtemps qu'aucun témoin d'affichage RDS n'est éclairé. Vous ne pouvez pas changer d'affichage si vous appuyez trop tôt sur cette touche. Cela résulte du fait que l'appareil n'a pas encore reçu toutes les données RDS transmises par la station.
- Les données RDS correspondant à des services qui ne sont pas couverts par la station, ne peuvent pas être sélectionnées.
- Cet appareil ne peut pas traiter les données RDS si le signal capté n'a pas la puissance requise. En particulier, le service RT exigeant une grande quantité de données, il se peut que ce service RT ne donne lieu à aucun affichage bien que d'autres services RDS (par exemple, PS ou PTY) fournissent, eux, des indications visuelles.
- Les données RDS ne sont pas toujours disponibles si la réception est médiocre. Dans un tel cas, appuyez sur TUNING MODE de façon que le témoin AUTO disparaisse de l'afficheur de la face avant. Bien que cela ait pour effet de passer en mode de syntonisation manuelle, les données RDS peuvent se trouver affichées au moment où vous adoptez le mode RDS.
- Si la puissance du signal est atténuée par des brouillages extérieurs au cours de la réception d'une station RDS, les données RDS peuvent brusquement devenir indisponibles et la mention "...WAIT" apparaître sur l'afficheur de la face avant.

Fonction PTY SEEK

Après avoir choisi un type d'émission, l'appareil recherche dans les présélections celle qui correspond à une station RDS diffusant ce type d'émission.

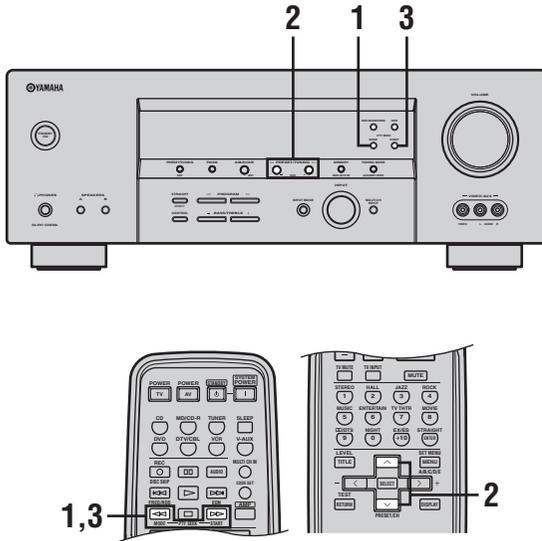

Pour effectuer cette opération au moyen du boîtier de télécommande, appuyez tout d'abord sur TUNER de manière que ce boîtier soit en mode syntoniseur.

1 Appuyez sur PTY SEEK MODE pour que l'appareil adopte le mode de recherche PTY SEEK.

Le type d'émission diffusée par la station captée, ou bien "NEWS", clignote sur l'afficheur de la face avant.

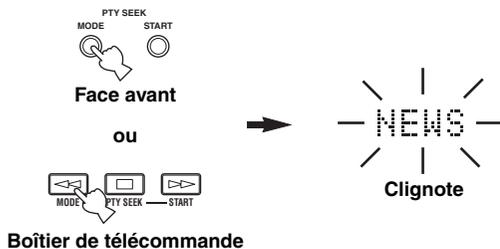

2 Appuyez sur PRESET/TUNING </> (ou PRESET/CH ^ / v, sur le boîtier de télécommande) pour sélectionner le type d'émission désiré.

Le type d'émission choisi apparaît sur l'afficheur de la face avant.

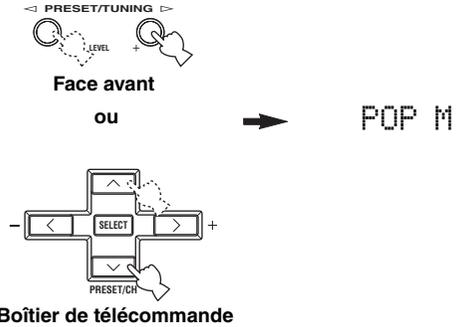

3 Appuyez sur PTY SEEK START pour lancer la recherche du même type d'émission au sein de toutes les stations RDS faisant partie des présélections.

Le type d'émission choisi clignote et le témoin PTY HOLD s'éclaire sur l'afficheur de la face avant tandis que s'effectue la recherche des stations.

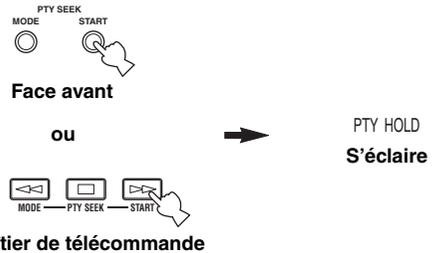

- L'appareil cesse la recherche lorsqu'il détecte une station émettant une émission du type recherché.
- Si la station ne vous convient pas, appuyez une nouvelle fois sur PTY SEEK START. L'appareil reprend la recherche d'une autre station diffusant le même type d'émission.

■ Pour abandonner cette fonction

Appuyez deux fois sur PTY SEEK MODE.

Fonction EON

Cette fonction utilise les données EON du réseau de stations RDS. Après avoir sélectionné un type donné d'émission (NEWS, INFO, AFFAIRS ou SPORT), l'appareil recherche automatiquement parmi les présélections RDS celle qui correspond à une station qui doit diffuser ce type d'émission et bascule de la fréquence actuelle de syntonisation à la fréquence de cette station aussitôt que commence l'émission.

Remarque

Cette fonction ne peut être utilisée que si la station RDS qui offre le service EON est captée. Lorsqu'une telle station est captée, le témoin EON de l'afficheur de la face avant, s'éclaire.

1 Assurez-vous que le témoin EON est bien éclairé sur l'afficheur de la face avant.

Si le témoin EON n'est pas éclairé, effectuez la syntonisation sur une autre station RDS de manière que le témoin EON s'éclaire.

2 Appuyez de manière répétée sur EON pour sélectionner le type d'émission désiré (NEWS, INFO, AFFAIRS ou SPORT).

Le type d'émission choisi apparaît sur l'afficheur de la face avant.



Face avant

ou



NEWS



Boîtier de télécommande

- Si une station RDS appartenant aux présélections commence à diffuser le type d'émission choisi, l'appareil abandonne la station captée pour se syntoniser sur cette autre station. (Le témoin EON clignote.)
- Lorsque l'émission concernée se termine, l'appareil revient à la précédente station (ou reçoit l'émission suivante de la même station).

■ Pour abandonner cette fonction

Appuyez de manière répétée sur EON jusqu'à ce qu'aucun type d'émission ne soit indiqué sur l'afficheur de la face avant.

ENREGISTREMENT

Les réglages d'enregistrement et autres opérations sont à réaliser au niveau de l'appareil d'enregistrement.

Reportez-vous au mode d'emploi de l'appareil concerné.

(Modèle pour les États-Unis)

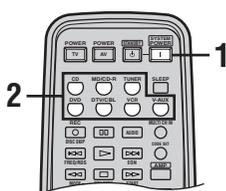
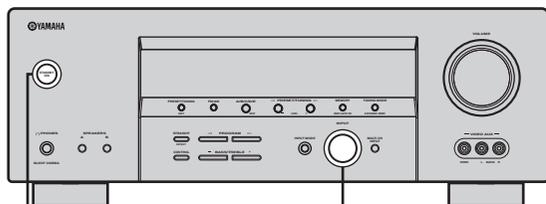

1 Mettez en service cet appareil et les appareils qui lui sont reliés.

2 Sélectionnez la source dont vous souhaitez enregistrer le signal.

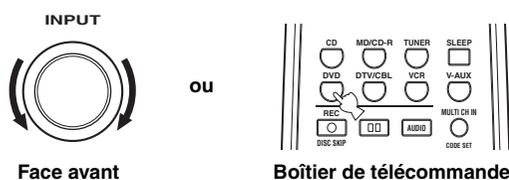

3 Commandez la lecture (ou choisissez une station de radio) sur la source.

4 Commandez l'enregistrement sur l'appareil d'enregistrement.



Effectuez un essai d'enregistrement avant de procéder à l'enregistrement définitif.

Remarques

- Lorsque cet appareil est en veille, vous ne pouvez pas effectuer d'enregistrement en utilisant d'autres appareils qui lui sont reliés.
- Les réglages CONTROL, VOLUME, "SP LEVEL" (page 51) et les corrections de champ sonore sont sans effet sur l'enregistrement.
- Il n'est pas possible d'enregistrer le signal provenant de la source reliée à la prise MULTI CH INPUT.
- Les signaux numériques appliqués sur les prises DIGITAL INPUT ne sont pas disponibles pour enregistrement sur les prises analogiques AUDIO OUT (L/R). Seuls les signaux analogiques peuvent être enregistrés.
- Le signal d'une source donnée n'est pas présent sur la sortie REC OUT portant le nom correspondant. (Ainsi, le signal provenant de l'entrée VCR IN n'est pas présent sur la sortie VCR OUT.)
- Prenez connaissance des lois sur les droits d'auteur en vigueur dans votre pays avant de copier un microsillon ou un CD, ou d'enregistrer une émission de radio, etc. La copie d'une œuvre couverte par des droits d'auteur peut être interdite par la loi.

Lors de la lecture d'une gravure vidéo embrouillée ou faisant appel à des signaux de codage pour interdire la copie, l'image peut être plus ou moins déformée.

■ Considérations spéciales pour l'enregistrement des gravures DTS

Le signal DTS est un train binaire. Toute tentative d'enregistrement numérique d'un train binaire DTS se traduit par l'enregistrement de signaux de bruit. En conséquence, si vous désirez utiliser cet appareil pour enregistrer une source DTS vous devez prendre en compte les considérations suivantes et effectuer les réglages indiqués.

Dans le cas des DVD et des CD portant une gravure DTS, si le lecteur est compatible DTS, suivez les instructions du mode d'emploi du lecteur pour le régler en sorte qu'il fournisse un signal analogique.

DESCRIPTION DES CORRECTIONS DE CHAMP SONORE

Cet appareil est doté de plusieurs décodeurs numériques de précision qui vous garantissent la reproduction multivoie de pratiquement toutes les sources (stéréophoniques ou multivoies). Cet appareil est aussi pourvu d'un processeur numérique YAMAHA de champ sonore (DSP) qui, à l'intérieur d'une puce, contient plusieurs corrections de champ que vous pouvez employer pour rehausser le plaisir de l'écoute. La plupart de ces corrections de champ sonore recréent un environnement acoustique existant et fameux, que ce soit une salle de concert ou de spectacle.



Les modes YAMAHA CINEMA DSP sont compatibles avec toutes les sources Dolby Digital, DTS et Dolby Surround. Réglez le mode d'entrée sur AUTO (reportez-vous à la page 32) de manière que l'appareil puisse sélectionner automatiquement le décodeur qui convient en fonction du signal d'entrée.

Remarques

- Les corrections de champ sonore produites par le DSP de cet appareil simulent des environnements acoustiques existants et résultent de mesures nombreuses et précises prises à l'intérieur de la salle de concert, etc. Vous pouvez donc constater des variations dans l'amplitude des réflexions avant, arrière, gauche et droite.
- Choisissez la correction de champ sonore en fonction de vos préférences et non pas en vous basant uniquement sur son nom.

Cas des films et des sources vidéo

Lors de la reproduction d'un film ou d'une source vidéo, vous avez le choix entre les champs sonores suivants. Les champs sonores repérés par "MULTI" peuvent être employés avec les sources multivoies telles que lecteurs de DVD, téléviseurs numériques, etc. Ceux qui sont repérés par "2-CH" peuvent être employés pour les sources stéréophoniques à 2 voies telles les téléviseurs ordinaires, les cassettes vidéo, etc.

Correction	Description	Sources
STEREO: 2ch Stereo	Réduit les sources multivoies à des sources 2 voies (gauche et droite) ou restitue les sources 2 voies telles qu'elles sont.	MULTI 2-CH
MUSIC VIDEO	Cette correction colore le sons d'une atmosphère enthousiaste, vous donnant ainsi l'impression que vous assistez à un concert de jazz ou de rock.	
ENTERTAINMENT: Game	Cette correction ajoute de l'ampleur aux pistes sonores de jeux vidéo.	
TV THEATER: Mono Movie	Cette correction est prévue pour la reproduction des sources vidéo monophoniques (telles que les vieux films). Cette correction produit la réverbération idéale pour créer la profondeur sonore en utilisant que le champ de présence.	
TV THEATER: Variety/Sports	Bien que le champ de présence soit relativement étroit, le champ sonore d'ambiance simule une vaste salle de concert. Cette correction est intéressante avec certaines émissions de télévision telles que les informations, les variétés, la musique ou le sport.	
MOVIE THEATER: Spectacle	Traitement CINEMA DSP. Cette correction recrée le champ sonore très large d'une salle de cinéma projetant des films en 70 mm. Elle restitue la source sonore dans tous ses détails, faisant de la vidéo et du champ sonore deux éléments d'un incroyable réalisme. Cette correction est idéale pour les sources au format Dolby Surround, Dolby Digital ou DTS (en particulier, dans le cas des super-productions).	
MOVIE THEATER: Sci-Fi	Traitement CINEMA DSP. Cette correction restitue clairement les dialogues et les effets sonores dans leur forme la plus récente appliquée aux films de science fiction, créant ainsi un vaste espace cinématique au milieu du silence. Vous pouvez regarder les films de science fiction dans un champ sonore d'espace virtuel convenant aux sources Dolby Surround, Dolby Digital et DTS et faisant usage des techniques les plus perfectionnées.	
MOVIE THEATER: Adventure	Traitement CINEMA DSP. Cette correction est idéale pour restituer les pistes sonores multivoies et celles des films en 70 mm. Le champ sonore est semblable à celui des salles les plus modernes, avec des réverbérations aussi réduites que possible.	
MOVIE THEATER: General	Traitement CINEMA DSP. Cette correction restitue particulièrement bien les pistes sonores multivoies des films en 70 mm et crée un champ sonore doux et ample.	

Correction	Description	Sources
DOLBY DIGITAL: SUR. STANDARD	Traitement standard des sources Dolby Digital à 5.1 voies.	MULTI
DOLBY DIGITAL: SUR. ENHANCED	Traitement complet CINEMA DSP pour les sources Dolby Digital.	
DOLBY D EX: SUR. STANDARD	Traitement standard des sources Dolby Digital à 6.1 voies.	
DOLBY D EX: SUR. ENHANCED	Traitement CINEMA DSP amélioré (Dolby Digital EX) pour les sources Dolby Digital à 6.1 voies.	
DTS: SUR. STANDARD	Traitement standard des sources DTS à 5.1 voies.	
DTS 96/24: SUR. STANDARD	Traitement standard des sources DTS 96-kHz/24-bit à 5.1 voies.	
DTS: SUR. ENHANCED	Traitement amélioré CINEMA DSP pour les sources DTS et 96-kHz/24-bit.	
DTS+DOLBY EX: SUR. STANDARD	Traitement standard (Dolby Digital EX) pour les sources DTS à 6.1 voies.	
DTS+DOLBY EX: SUR. ENHANCED	Traitement CINEMA DSP amélioré (Dolby Digital EX) pour les sources DTS à 6.1 voies.	
DTS ES Mtrx6.1: SUR. STANDARD	Traitement standard (DTS-ES Matrix) pour les sources DTS à 6.1 voies.	
DTS ES Mtrx6.1: SUR. ENHANCED	Traitement CINEMA DSP amélioré (DTS-ES Matrix) pour les sources DTS.	
DTS ES Disc6.1: SUR. STANDARD	Traitement standard (DTS-ES Discrete) pour les sources DTS à 6.1 voies.	
DTS ES Disc6.1: SUR. ENHANCED	Traitement CINEMA DSP amélioré (DTS-ES Discrete) pour les sources DTS.	
PRO LOGIC: SUR. STANDARD	Traitement standard pour les sources Dolby Surround.	
PRO LOGIC: SUR. ENHANCED	Traitement complet CINEMA DSP pour les sources Dolby Surround.	
PRO LOGIC IIx: PLIIx Movie	Traitement Dolby Pro Logic IIx pour les films.*	
PRO LOGIC II: PLII Movie	Traitement Dolby Pro Logic II pour les films.*	
PRO LOGIC IIx: PLIIx Game	Traitement Dolby Pro Logic IIx pour les jeux.*	
PRO LOGIC II: PLII Game	Traitement Dolby Pro Logic II pour les jeux.*	
DTS: Neo:6 Cinema	Traitement DTS pour les films.	

* Vous avez le choix entre les traitements Pro Logic IIx et Pro Logic II grâce au paramètre PLII/PLIIx de la page 60.

Sources musicales

Pour accompagner l'écoute des sources musicales que sont le CD, la radio FM ou AM, la cassette, etc., vous avez le choix entre les corrections suivantes.

Correction	Description	Sources
CONCERT HALL	Traitement HiFi DSP. C'est une salle rectangulaire qui peut recevoir environ 1700 personnes. Les piliers et les stucs ornementaux créent des réflexions extrêmement complexes produisant des sons amples et riches.	MULTI 2-CH
JAZZ CLUB	Traitement HiFi DSP. Cette correction reproduit le champ sonore devant la scène du "The Bottom Line", fameux club de jazz de New York. Environ 300 personnes peuvent prendre place à droite et à gauche dans un environnement sonore vibrant et réaliste.	
ROCK CONCERT	Traitement HiFi DSP. Cette correction est idéale pour la musique de rock vivante et dynamique. Les données de cette correction proviennent du club de rock le plus "chaud" de Los Angeles. Le siège virtuel de l'auditeur est au centre et à gauche de la salle.	
ENTERTAINMENT: Disco	Traitement HiFi DSP. Cette correction simule l'environnement acoustique d'une discothèque animée, au cœur d'une grande ville. Le son est dense et très focalisé. Il est également très puissant; c'est un son "immédiat".	
Ⓚ D+PLIIx Music: SUR. STANDARD	Traitement standard Dolby Digital et Dolby Pro Logic IIx pour les sources musicales.	MULTI
Ⓚ D+PLIIx Music: SUR. ENHANCED	Traitement CINEMA DSP amélioré, Dolby Digital et Dolby Pro Logic IIx pour les sources musicales.	
DTS+PLIIx Music: SUR. STANDARD	Traitement standard DTS et Dolby Pro Logic IIx pour les sources musicales.	
DTS+PLIIx Music: SUR. ENHANCED	Traitement CINEMA DSP amélioré, DTS et Dolby Pro Logic IIx pour les sources musicales.	
STEREO: 2ch Stereo	Lecture 2 voies (gauche et droite).	2-CH
STEREO: Direct Stereo	Utilisez cette correction pour n'appliquer les signaux des sources stéréophoniques qu'aux seules enceintes avant gauche et droite, sans traitement.	
STEREO: 6ch Stereo	Utilisez cette correction pour étendre la sortie (en stéréophonie) des sources stéréo à toutes les enceintes. Le champ sonore est très large et convient bien pour la musique de fond des soirées entre amis, etc.	
PRO LOGIC IIx: PLIIx Music	Traitement Dolby Pro Logic IIx pour la musique.*	
PRO LOGIC II: PLII Music	Traitement Dolby Pro Logic II pour la musique.*	
DTS:Neo:6 Music	Traitement DTS pour la musique.	

* Vous avez le choix entre les traitements Pro Logic IIx et Pro Logic II grâce au paramètre PLII/PLIIX de la page 60.

OPÉRATIONS DÉTAILLÉES

Utilisation de la minuterie de mise hors service

Utilisez cette minuterie pour placer l'appareil en veille à l'expiration d'une certaine période. Cette minuterie est commode si vous désirez vous coucher alors que l'appareil fournit un signal ou enregistre celui provenant d'une source. La minuterie met également hors service tous les appareils reliés à la prise AC OUTLET(S).

■ Réglage de la minuterie de mise hors service

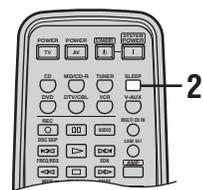

1 Choisissez une source et commandez la lecture.

2 Appuyez de manière répétée sur SLEEP pour préciser le temps.

À chaque pression sur SLEEP, les indications de l'afficheur de la face avant changent, comme il est indiqué ci-dessous. Le témoin SLEEP clignote tandis que vous précisez le réglage de la minuterie.

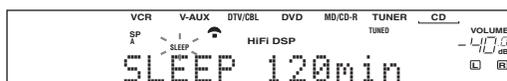
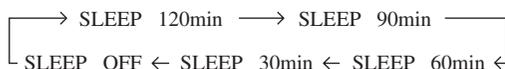

Sur l'afficheur de la face avant, le témoin SLEEP demeure éclairé et le nom de la correction de champ sonore sélectionnée apparaît à nouveau.

Témoin SLEEP



■ Arrêt de la minuterie de mise hors service

Appuyez de manière répétée sur SLEEP de façon que "SLEEP OFF" apparaisse sur l'afficheur de la face avant. Quelques secondes plus tard, "SLEEP OFF" disparaît et le témoin SLEEP s'éteint.



La minuterie peut également être arrêtée en appuyant sur STANDBY, sur le boîtier de télécommande (ou sur STANDBY/ON, sur la face avant), de manière à placer l'appareil en veille.

Réglage manuel du niveau de sortie des enceintes

Vous pouvez régler le niveau de sortie de chaque enceinte tandis que vous écoutez une source musicale. Ce réglage est également possible pour la source reliée aux prises MULTI CH INPUT.

Sachez que cette opération annule tous les réglages de niveau effectués grâce à “BASIC SETUP” (page 23), “SP LEVEL” (page 51) et “Utilisation du signal d’essai” (page 47).

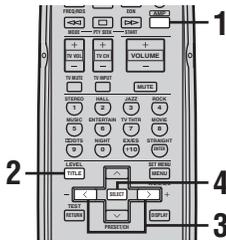

1 Appuyez sur AMP.

2 Appuyez de manière répétée sur LEVEL pour sélectionner l’enceinte que vous désirez régler.

FRONT L	Niveau de l’enceinte avant gauche
CENTER	Niveau de l’enceinte centrale
FRONT R	Niveau de l’enceinte avant droite
SUR. R	Niveau de l’enceinte d’ambiance droite
SUR. B	Niveau de l’enceinte arrière d’ambiance
SUR. L	Niveau de l’enceinte d’ambiance gauche
SWFR	Niveau du caisson de graves



À partir du moment où vous avez appuyé sur LEVEL, vous pouvez aussi sélectionner les enceintes à l’aide de \wedge / \vee .

3 Appuyez sur \langle / \rangle pour régler le niveau de sortie.

La plage de réglage s’étend de +10 dB à -10 dB.

4 Appuyez sur SELECT lorsque les réglages sont terminés.



Ces réglages peuvent également être réalisés au moyen des commandes de la face avant de l’appareil. Appuyez de manière répétée sur NEXT pour sélectionner l’enceinte à régler puis utilisez LEVEL +/- pour préciser le niveau de sortie.

Utilisation du signal d’essai

Vous pouvez utiliser le signal d’essai pour effectuer manuellement l’équilibrage des niveaux de sortie des enceintes. Sachez que cette opération annule tous les réglages de niveau effectués grâce à “BASIC SETUP” (page 23), “SP LEVEL” (page 51) et “Réglage manuel du niveau de sortie des enceintes” (page 47). Utilisez le signal d’essai pour régler le niveau de sortie de manière qu’il semble le même pour toutes les enceintes quand il est perçu de la position d’écoute.

Remarque

Vous ne pouvez pas obtenir l’émission du signal d’essai si le casque est branché sur la prise PHONES. Débranchez le casque de la prise PHONES.

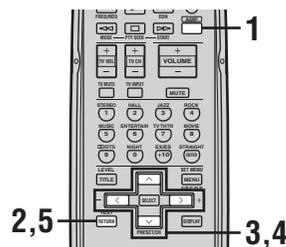

1 Appuyez sur AMP.

2 Appuyez sur TEST.
L’appareil produit un signal d’essai.

3 Appuyez de manière répétée sur \wedge / \vee pour sélectionner l’enceinte que vous désirez régler.

TEST LEFT	Enceinte avant gauche
TEST CENTER	Enceinte centrale
TEST RIGHT	Enceinte avant droite
TEST SUR. R	Enceinte d’ambiance droite
TEST SUR. B	Enceinte arrière d’ambiance
TEST SUR. L	Enceinte d’ambiance gauche
TEST SUBWOOFER	Caisson de graves

4 Utilisez \langle / \rangle pour régler le niveau de sortie de chaque enceinte.

5 Appuyez sur TEST lorsque les réglages sont terminés.

Le signal d’essai cesse.

SET MENU

Utilisez les paramètres suivants de SET MENU pour régler divers éléments de la chaîne et personnaliser la manière de fonctionner de cet appareil. Modifiez le réglage initial (indiqué en caractères gras sous chaque paramètre) pour tenir compte des besoins de votre environnement d'écoute.

■ BASIC SETUP

Utilisez ce menu pour régler rapidement les paramètres de base de la chaîne (reportez-vous à la page 23).

■ MANUAL SETUP

Pour le réglage des enceintes et des paramètres de la chaîne.

1 SOUND MENU

Utilisez ce menu pour régler manuellement chaque enceinte, modifier la qualité tonale de la sortie de la chaîne ou compenser les retards apportés dans le traitement du signal vidéo dus à l'utilisation d'un moniteur à cristaux liquides ou à projection.



La valeur de la plupart des paramètres de SOUND MENU est automatiquement définie lorsque vous effectuez les opérations de mise en œuvre de base "BASIC SETUP" (reportez-vous à la page 23). Vous pouvez utiliser SOUND MENU pour affiner les réglages.

Paramètre	Description	Page
A) SPEAKER SET	Sélection de la taille de chaque enceinte, des enceintes chargées de reproduire les fréquences graves et de la fréquence de recouplement.	50
B) SP LEVEL	Réglage du niveau de sortie de chaque enceinte.	51
C) SP DISTANCE	Réglage du retard de chaque enceinte.	51
D) CENTER GEO	Réglage de la qualité tonale de l'enceinte centrale.	51
E) LFE LEVEL	Réglage du niveau de sortie de la voie LFE pour les signaux Dolby Digital ou DTS.	51
F) D. RANGE	Réglage de la dynamique pour les signaux Dolby Digital ou DTS.	51
G) AUDIO SET	Définition de l'atténuation apportée par le silencieux et du retard des sons.	52

2 INPUT MENU

Utilisez ce menu pour modifier l'attribution des entrées et sorties numériques, et pour sélectionner le mode d'entrée.

Paramètre	Description	Page
A) I/O ASSIGN	Attribution des prises en fonction de l'appareil à utiliser.	52
B) INPUT MODE	Sélection du mode d'entrée initial de la source.	52

3 OPTION MENU

Utilisez ce menu pour définir les valeurs des paramètres optionnels.

Paramètre	Description	Page
A) DISPLAY SET	Réglage de la luminosité de l'afficheur et conversion des signaux vidéo.	53
B) MEMORY GUARD	Verrouillage des paramètres de champ sonore et des autres réglages découlant de SET MENU.	53
C) PARAM. INI	Initialisation des paramètres d'un groupe de corrections de champ sonore.	53
D) ZONE SET	Définition de l'emplacement des enceintes reliées aux prises SPEAKERS B.	53

Utilisation de SET MENU

Utilisez le boîtier de télécommande pour accéder à chaque paramètre et définir sa valeur.

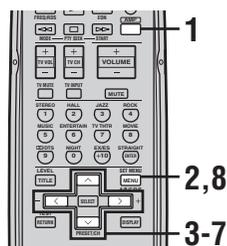

Vous avez la possibilité de modifier les paramètres de SET MENU tandis que l'appareil reproduit les sons.

Remarque

Vous ne pouvez pas modifier certains paramètres de SET MENU si vous avez adopté le mode d'écoute tardive pour le cinéma ou la musique.

1 Appuyez sur AMP.

2 Appuyez sur SET MENU.

"BASIC SETUP" apparaît sur l'afficheur de la face avant.

3 Appuyez sur \wedge / \vee pour afficher MANUAL SETUP.

MANUAL SETUP

4 Appuyez sur SELECT pour accéder à MANUAL SETUP.

1 SOUND MENU apparaît sur l'afficheur de la face avant.

1 SOUND MENU

5 Appuyez sur \wedge / \vee pour afficher le menu désiré.

1 SOUND MENU
2 INPUT MENU
3 OPTION MENU

6 Appuyez sur SELECT pour accéder au menu affiché.

Répétez les opérations 5 et 6 pour parcourir les menus et les paramètres à régler.

Appuyez sur RETURN pour revenir au niveau précédent.

7 Appuyez sur \wedge / \vee pour sélectionner le paramètre à régler puis appuyez sur \langle / \rangle pour modifier sa valeur.

Répétez cette opération pour chaque paramètre à régler. Appuyez sur RETURN pour revenir au niveau précédent.

8 Pour terminer, appuyez sur SET MENU.

Secours de la mémoire

Le secours de la mémoire évite que les données sauvegardées ne soient effacées chaque fois que l'appareil est mis en veille. Toutefois, si le cordon d'alimentation est débranché pendant plus d'une semaine, les données seront effacées; il en sera également ainsi en cas d'une panne secteur de même durée. En ce cas, reprenez les réglages.

1 SOUND MENU

Utilisez ce menu pour régler manuellement les enceintes, ou compenser les retards dans le traitement des signaux vidéo liés à l'emploi d'un moniteur à cristaux liquides ou d'un moniteur à projection. La valeur de la plupart des paramètres de SOUND MENU est automatiquement définie lorsque vous effectuez les opérations de mise en œuvre de base "BASIC SETUP" (reportez-vous à la page 23).

■ Réglage des enceintes A) SPEAKER SET

Pour régler manuellement les paramètres des enceintes.



Si vous n'êtes pas satisfait des sonorités graves émises par les enceintes, n'hésitez pas à modifier les valeurs retenues.

Enceinte centrale CENTER

Choix: LRG, **SML**, NONE

- Choisissez LRG si l'enceinte centrale est de grande taille. L'appareil applique alors la totalité des signaux de la voie centrale à l'enceinte centrale.
- Choisissez SML si l'enceinte centrale est de petite taille. L'appareil applique les signaux graves de la voie centrale aux enceintes sélectionnées au moyen de "BASS OUT".
- Choisissez NONE si la chaîne ne comporte pas d'enceinte centrale. L'appareil applique tous les signaux de la voie centrale aux enceintes avant gauche et droite.

Enceintes avant FRONT

Choix: **LARGE**, SMALL

- Choisissez LARGE si les enceintes avant sont de grande taille. L'appareil applique la totalité des signaux des voies avant gauche et droite aux enceintes avant gauche et droite.
- Choisissez SMALL si les enceintes avant sont de petite taille. L'appareil applique les signaux graves des voies avant aux enceintes sélectionnées au moyen de "BASS OUT".

Enceintes d'ambiance gauche et droite SURR LR

Choix: LRG, **SML**, NONE

- Choisissez LRG si la chaîne comporte des enceintes d'ambiance gauche et droite de grande taille. La totalité des signaux des voies d'ambiance est appliquée sur les enceintes d'ambiance gauche et droite.
- Choisissez SML si la chaîne comporte des enceintes d'ambiance gauche et droite de petite taille. Les signaux graves des voies d'ambiance sont appliqués sur les enceintes sélectionnées au moyen de "BASS OUT".
- Choisissez NONE si la chaîne ne comporte pas d'enceinte d'ambiance. À ce moment-là, l'appareil adopte le mode Virtual CINEMA DSP (reportez-vous à la page 32) et choisit automatiquement la valeur NONE pour l'enceinte arrière d'ambiance (SURR.B) ci-dessous.

Enceinte arrière d'ambiance SURR B

Choix: LRG, **SML**, NONE

- Choisissez LRG si la chaîne comporte une enceinte arrière d'ambiance de grande taille.
- Choisissez SML si la chaîne comporte une enceinte arrière d'ambiance de petite taille. Les signaux graves de la voie arrière d'ambiance sont appliqués sur les enceintes sélectionnées au moyen de "BASS OUT" et les autres signaux sont appliqués sur l'enceinte arrière d'ambiance.
- Choisissez NONE si la chaîne ne comporte pas d'enceinte arrière d'ambiance. L'appareil applique tous les signaux de la voie arrière d'ambiance aux enceintes d'ambiance gauche et droite.

Sortie des fréquences graves BASS OUT

Les signaux à fréquence grave (les basses) peuvent être dirigés, en totalité ou en partie, vers le caisson de graves et vers les enceintes avant gauche et droite selon les caractéristiques de la chaîne. Ce paramètre détermine également l'affectation des signaux responsables des effets (LFE) qui sont fournis par les sources Dolby Digital et DTS.

Choix: SWFR (caisson de graves), FRONT, **BOTH**

- Choisissez SWFR si la chaîne comporte un caisson de graves. Les signaux de la voie LFE et les signaux graves des autres voies sont appliqués directement au caisson de graves conformément aux réglages.
- Choisissez FRONT si la chaîne ne comporte pas de caisson de graves. Les signaux de la voie LFE et les signaux graves des autres voies sont appliqués aux enceintes avant (y compris si vous avez choisi la valeur SMALL pour ces enceintes) conformément aux réglages.
- Choisissez BOTH si la chaîne comporte un caisson de graves et que vous désirez restituer les basses non seulement à l'aide de ce caisson mais aussi au moyen des deux enceintes avant. Les signaux de la voie LFE et les signaux graves des autres voies sont appliqués au caisson de graves conformément aux réglages. Utilisez cette possibilité pour accentuer la réponse du caisson, en particulier dans le cas de sources telles que le CD.

Fréquence de recoupement CrossOver

Utilisez ce menu pour choisir la fréquence de recoupement (coupure) dans les graves. Toutes les fréquences inférieures à la fréquence choisie sont alors appliquées au caisson de graves.

Choix: 40Hz, 60Hz, **80Hz**, 90Hz, 100Hz, 110Hz, 120Hz, 160Hz, 200Hz

Phase du caisson de graves SWFR PHASE

Si les basses manquent de puissance ou de netteté, tentez d'inverser la phase du caisson de graves.

Choix: **NRM** (normale), REV (inverse)

- Sélectionnez NRM si vous ne désirez pas inverser la phase du caisson de graves.
- Sélectionnez REV si vous désirez inverser la phase du caisson de graves.

■ Niveau de sortie des enceintes

B)SP LEVEL

Utilisez ce menu pour équilibrer manuellement les niveaux de sortie de l'enceinte avant gauche ou de l'enceinte d'ambiance gauche et des enceintes sélectionnées grâce à SPEAKER SET (page 50).

Choix: - 10,0 dB à + 10,0 dB

- **FR** définit l'équilibre entre les enceintes avant gauche et droite.
- **C** définit l'équilibre entre l'enceinte avant gauche et l'enceinte centrale.
- **SL** définit l'équilibre entre l'enceinte avant gauche et l'enceinte gauche d'ambiance.
- **SB** définit l'équilibre entre l'enceinte gauche d'ambiance et l'enceinte arrière d'ambiance.
- **SR** définit l'équilibre entre l'enceinte gauche d'ambiance et l'enceinte droite d'ambiance.
- **SWFR** définit l'équilibre entre l'enceinte avant gauche et le caisson de graves.



Pour effectuer l'étalonnage, utilisez le signal d'essai (reportez-vous à la page 47).

■ Distance aux enceintes C)SP DISTANCE

Utilisez ce menu pour préciser manuellement la distance à chaque enceinte et le retard qui doit être appliqué à la voie correspondante. Dans l'idéal, chaque enceinte devrait être à la même distance de la position d'écoute. Toutefois, cette situation est rarement possible dans les habitations. En conséquence, un retard doit être appliqué aux sons émis par certaines enceintes de telle manière que tous les sons arrivent en même temps à la position d'écoute.

Unité UNIT

Choix: meters (m), feet (ft)

Réglage initial:

Modèles pour le Canada et les États-Unis: feet (ft)

Autres modèles: meters (m)

- Choisissez meters pour taper les distances en mètre.
- Choisissez feet pour taper les distances en pied.

Distances aux enceintes

Choix: 0,3 à 24,00 m

- **FRONT L** définit la distance à l'enceinte avant gauche. Réglage initial: 3,0 m
- **FRONT R** définit la distance à l'enceinte avant droite. Réglage initial: 3,0 m
- **CENTER** définit la distance à l'enceinte centrale. Réglage initial: 3,0 m
- **SURR L** définit la distance à l'enceinte gauche d'ambiance. Réglage initial: 3,0 m
- **SURR R** définit la distance à l'enceinte droite d'ambiance. Réglage initial: 3,0 m
- **SURR B** définit la distance à l'enceinte arrière d'ambiance. Réglage initial: 2,10 m
- **SWFR** définit la distance au caisson de graves. Réglage initial: 3,0 m

■ Égaliseur graphique de voie centrale

D)CENTER GEO

Utilisez ce menu pour régler l'égaliseur graphique de voie centrale à 5 bandes de façon que la qualité tonale de cette voie soit en harmonie avec celles des voies avant. Vous avez la possibilité de réaliser les réglages tout en écoutant une source ou le signal d'essai.

Vous pouvez effectuer les réglages dans 5 bandes: 100Hz, 300Hz, 1kHz, 3kHz, 10kHz

Choix: -6 à +6 dB

- Choisissez ON pour que le signal d'essai soit émis par l'enceinte avant gauche et l'enceinte centrale, et à partir de là régler la qualité tonale de la voie centrale.
- Choisissez OFF pour arrêter le signal d'essai et écouter la source sélectionnée.

■ Niveau des effets des fréquences graves

E)LFE LEVEL

Utilisez ce menu pour régler le niveau des effets LFE (fréquences graves) en fonction des possibilités du caisson de graves ou du casque. La voie LFE transporte des effets spéciaux à fréquences graves qui ne sont associés qu'à certaines scènes. Le réglage effectué n'est pris en compte que si l'appareil détecte des signaux Dolby Digital ou DTS.

Choix: -20 à 0 dB

Enceinte SP LFE

Choisissez ce paramètre pour régler le niveau LFE de l'enceinte.

Casque HP LFE

Choisissez ce paramètre pour régler le niveau LFE du casque.

Remarque

En fonction de la valeur retenue pour "LFE LEVEL", certains signaux ne sont pas présents sur la prise SUB WOOFER OUTPUT.

■ Dynamique F)D. RANGE

Utilisez ce menu pour définir la compression de dynamique à appliquer aux signaux destinés aux enceintes et au casque. Le réglage effectué n'est pris en compte que si l'appareil détecte des signaux Dolby Digital ou DTS.

Choix: **MAX** (maximum), **STD** (standard), **MIN** (minimum)

Enceinte SP D.R.

Sélectionnez ce paramètre pour régler la compression des enceintes.

Casque HP D.R.

Sélectionnez ce paramètre pour régler la compression du casque.

- Choisissez MAX pour les longs métrages.
- Choisissez STD pour les applications générales.
- Choisissez MIN pour l'écoute à bas niveau.

■ Réglages audio G)AUDIO SET

Utilisez ce menu pour personnaliser les réglages audio généraux de l'appareil.

Silencieux A.MUTE

Utilisez ce menu pour définir l'amplitude de l'atténuation apportée par le silencieux.

Choix: **MUTE**, -20 dB

- Choisissez MUTE pour couper totalement les sons.
- Choisissez -20 dB pour réduire de 20 dB le niveau actuel.

Retard des sons A.DELAY

Utilisez ce menu pour retarder les sons de manière à les synchroniser sur l'image vidéo. Ce réglage peut être nécessaire si la chaîne comporte un moniteur à cristaux liquides ou un moniteur à projection.

Choix: **0** à 160 ms

2 INPUT MENU

Utilisez ce menu pour modifier l'attribution des entrées et sorties numériques, et pour sélectionner le mode d'entrée.

■ Attribution des entrées et des sorties A)I/O ASSIGN

Si les réglages initiaux de l'appareil ne correspondent pas à vos besoins, vous pouvez modifier l'attribution des prises et tenir compte de l'appareil à utiliser. Modifiez les paramètres suivants pour changer l'attribution des prises et relier un plus grand nombre d'appareils.

Après avoir changé l'attribution des prises, vous pouvez sélectionner l'appareil concerné en utilisant INPUT, sur la face avant, ou une des touches de sélection d'entrée du boîtier de télécommande.

Pour les prises COMPONENT VIDEO A (C.V[A]) et B (C.V[B])

Choix: DVD, V-AUX, DTV/CBL, VCR

Pour les prises OPTICAL INPUT 1 (IN<1>) et 2 (IN<2>)

Choix: CD, V-AUX, DTV/CBL, VCR, DVD, MD/CD-R

Pour la prise COAXIAL INPUT 3 (IN<3>)

Choix: CD, V-AUX, DTV/CBL, VCR, DVD, MD/CD-R

Remarques

- Vous ne pouvez pas employer le même appareil plusieurs fois pour le même type de prise.
- Si vous reliez simultanément les appareils aux prises COAXIAL et OPTICAL, la priorité est donnée aux signaux appliqués sur la prise COAXIAL.

■ Mode d'entrée B)INPUT MODE

Utilisez ce menu pour préciser le mode d'entrée des sources reliées aux prises DIGITAL INPUT à la mise en service de l'appareil (reportez-vous à la page 32 pour plus de détails sur le mode d'entrée).

Choix: **AUTO**, LAST

- Choisissez AUTO pour que cet appareil détecte automatiquement le type du signal d'entrée et sélectionne le mode d'entrée en conséquence.
- Choisissez LAST pour que cet appareil adopte automatiquement le dernier mode d'entrée associé à la source.

Remarque

Même si vous avez sélectionné LAST, le dernier réglage de EX/ES n'est pas utilisé.

3 OPTION MENU

Utilisez ce menu pour définir les valeurs des paramètres optionnels.

■ Réglage de l'affichage A)DISPLAY SET

Luminosité DIMMER

Utilisez ce menu pour régler la luminosité de l'afficheur de la face avant.

Choix: -4 à 0

■ Protection de la mémoire B)MEMORY GUARD

Utilisez ce menu pour empêcher que les valeurs des paramètres des corrections DSP et autres réglages ne soient accidentellement modifiées.

Choix: ON, OFF

Choisissez ON pour protéger :

- Les paramètres des corrections DSP
- Tous les postes de SET MENU
- Tous les niveaux de sortie des enceintes

Lorsque la valeur de "MEMORY GUARD" est ON, vous ne pouvez pas utiliser le signal d'essai ni choisir un autre poste de SET MENU.

■ Valeurs initiales des paramètres C)PARAM. INI

Utilisez de menu pour initialiser les paramètres de chaque champ sonore d'un groupe de corrections de champ sonore. Lorsque vous initialisez un groupe de corrections de champ sonore, tous les paramètres de ce groupe reprennent leur valeur initiale.

Appuyez sur la touche numérique correspondant à la correction de champ sonore à initialiser.

Un astérisque (*), en regard du numéro de la correction, signifie que les valeurs des paramètres ont été initialisées.

Remarques

- Vous ne pouvez pas rétablir les valeurs précédentes des paramètres après l'initialisation d'un groupe de corrections de champ sonore.
- Vous ne pouvez pas initialiser séparément les corrections de champ sonore.
- Vous ne pouvez pas initialiser un groupe de corrections si la valeur de "MEMORY GUARD" est ON.

■ Sélection de zone D)ZONE SET

Utilisez ce menu pour définir l'emplacement des enceintes reliées aux prises SPEAKERS B.

Jeu d'enceintes B SP B

Utilisez ce menu pour définir l'emplacement des enceintes avant reliées aux prises SPEAKERS B.

Choix: FRONT, ZONE B

- Choisissez FRONT pour mettre en service ou hors service SPEAKERS A et B lorsque les enceintes reliées aux prises SPEAKERS B sont placées dans la pièce principale.
- Choisissez ZONE B si les enceintes reliées aux prises SPEAKERS B sont placées dans une autre pièce. Si la valeur de SPEAKERS A est OFF et la valeur de SPEAKERS B est ON, toutes les enceintes de la pièce principale, y compris le caisson de graves, sont silencieuses et les sons ne sont émis que par SPEAKERS B.

Remarques

- Si le casque est branché sur la prise PHONES de l'appareil alors que la valeur de "SP B" est ZONE B, les sons sont émis tout à la fois par le casque et les enceintes B (SPEAKERS B).
- Si une correction DSP est sélectionnée alors que la valeur de "SP B" est ZONE B, l'appareil adopte automatiquement le mode Virtual CINEMA DSP.

PARTICULARITÉS DE LA TÉLÉCOMMANDE

Le boîtier de télécommande est conçu pour agir sur cet appareil mais aussi sur d'autres appareils fabriqués par YAMAHA et d'autres sociétés. Pour régler d'autres appareils, vous devez introduire dans le boîtier de télécommande les codes de commande qui conviennent.

Section des commandes

■ Commande de cet appareil

Les touches appartenant à la zone ombrée ci-dessous peuvent être employées pour commander cet appareil après sélection du mode AMP. Appuyez sur AMP pour adopter le mode AMP.

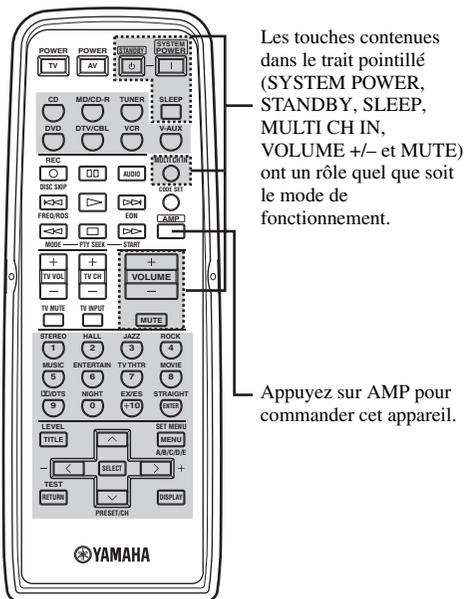

■ Commande des autres appareils

Les touches de la zone ombrée ci-dessous peuvent être utilisées pour commander les autres appareils. Chaque touche joue en rôle différent qui dépend de l'appareil. Sélectionnez l'appareil à régler en appuyant sur une touche de sélection d'entrée.

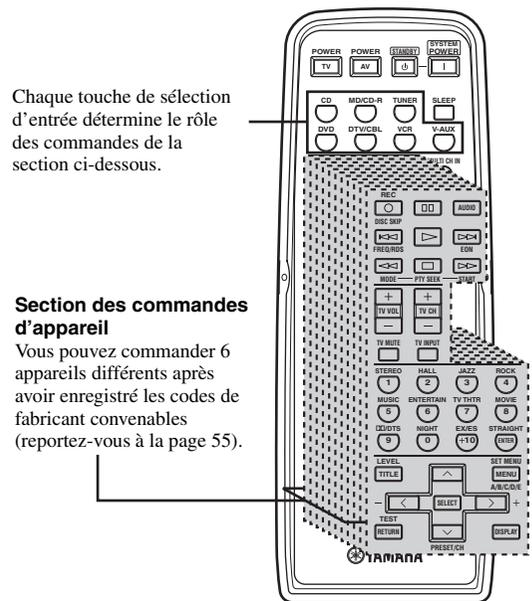

Enregistrement des codes de fabricant

Vous pouvez commander d'autres appareils en enregistrant les codes de fabricant qui conviennent. Les codes peuvent être définis pour chaque zone d'entrée. La liste des codes de fabricant disponibles est fournie à la fin de ce mode d'emploi sous la rubrique "LISTE DES CODES DE FABRICANT".

Le tableau suivant fournit la liste des appareils par défaut (Bibliothèque: catégorie d'appareil) et le code de fabricant pour chaque zone.

Zone d'entrée	Catégorie d'appareil (Bibliothèque)	Fabricant	Code
CD	CD	YAMAHA	199
MD/CD-R	CD-R	YAMAHA	499
TUNER*1	TUNER	YAMAHA	Fixe
DVD	DVD	YAMAHA	699
DTV/CBL*2	-	-	-
V-AUX	-	-	-
VCR	-	-	-

*1 Vous ne pouvez agir que sur cet appareil et des syntoniseurs YAMAHA.

*2 Pour la touche DTV/CBL, vous ne pouvez enregistrer qu'un code de fabricant de téléviseur. Vous devez régler un code de fabricant de téléviseur pour la touche DTV/CBL.

Remarque

Il se peut que vous ne soyez pas capable d'agir sur un appareil YAMAHA bien que le code de fabricant YAMAHA soit par défaut dans la liste ci-dessus. En ce cas, tentez d'enregistrer d'autres codes de fabricant YAMAHA.

- 1 Appuyez sur CODE SET. La touche CODE SET étant enfoncée, appuyez sur la touche de sélection d'entrée correspondant à l'appareil que vous désirez régler.

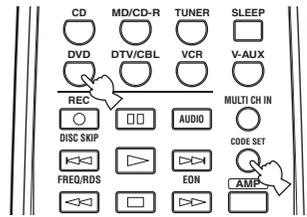

Remarque

Vous devez maintenir la pression d'un doigt sur la touche CODE SET pendant toute la durée de cette opération.

- 2 La touche CODE SET étant enfoncée, utilisez les touches numérotées pour taper le code à 3 chiffres du fabricant de l'appareil à utiliser. Reportez-vous à la "LISTE DES CODES DE FABRICANT", à la fin de ce mode d'emploi. Pour rétablir le code d'origine, tapez le code usine indiqué dans le tableau précédent et correspondant à chaque appareil.

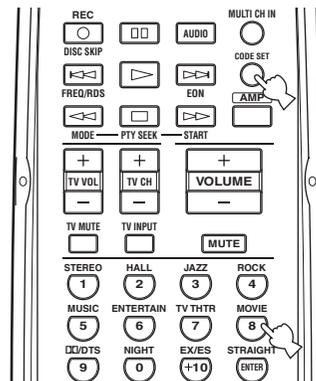

Remarques

- Si plusieurs codes sont prévus pour le fabricant de l'appareil, essayez chaque code l'un après l'autre pour déterminer celui qui convient.
- Vous ne pouvez attribuer qu'un seul code de fabricant à chaque touche de sélection d'entrée.

Commande des autres appareils

Après avoir enregistré les codes de fabricant qui conviennent, vous pouvez utiliser ce boîtier de télécommande pour régler d'autres appareils. Sachez toutefois que certaines touches peuvent ne pas agir parfaitement sur l'appareil sélectionné. Utilisez les touches de sélection d'entrée pour sélectionner l'appareil à commander. Le boîtier de télécommande adopte automatiquement le mode de commande qui convient à l'appareil concerné.

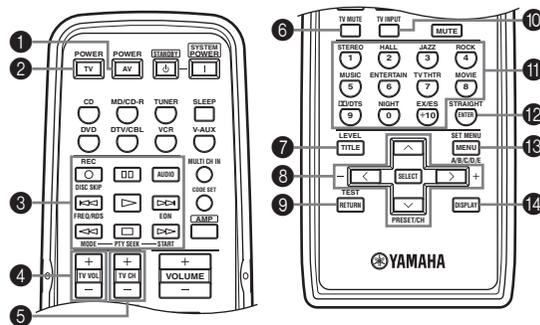

	Lecteur de DVD	VCR	Téléviseur numérique, télévision par câble	Lecteur de CD	Enregistreur MD/Graveur de CD	Synntoniseur
1 AV POWER	Alimentation *1	Alimentation *1	Alimentation magnétoscope *3	Alimentation *1	Alimentation *1	Alimentation *1
2 TV POWER	Alimentation téléviseur *2	Alimentation téléviseur *2	Alimentation téléviseur	Alimentation téléviseur *2	Alimentation téléviseur *2	Alimentation téléviseur *2
3 REC/DISC SKIP	Saut de disque	Enregistrement	Enregistrement magnétoscope *3	Saut de disque	Enregistrement (MD)	
▷	Lecture	Lecture	Lecture magnétoscope *3	Lecture	Lecture	
◀◀	Recherche vers le début du support	Recherche vers le début du support	Recherche magnétoscope vers le début de la cassette *3	Recherche vers le début du support	Recherche vers le début du support	
▶▶	Recherche vers la fin du support	Recherche vers la fin du support	Recherche magnétoscope vers la fin de la cassette *3	Recherche vers la fin du support	Recherche vers la fin du support	
AUDIO	Audio					
⏸	Pause	Pause	Pause magnétoscope *3	Pause	Pause	
◀◀	Saut vers le début du support			Saut vers le début du support	Saut vers le début du support	
▶▶	Saut vers la fin du support			Saut vers la fin du support	Saut vers la fin du support	
□	Arrêt	Arrêt	Arrêt magnétoscope *3	Arrêt	Arrêt	
4 TV VOL +	Niveau du téléviseur supérieur *2	Niveau du téléviseur supérieur *2	Niveau du téléviseur supérieur	Niveau du téléviseur supérieur *2	Niveau du téléviseur supérieur *2	Niveau du téléviseur supérieur *2
TV VOL -	Niveau du téléviseur inférieur *2	Niveau du téléviseur inférieur *2	Niveau du téléviseur inférieur	Niveau du téléviseur inférieur *2	Niveau du téléviseur inférieur *2	Niveau du téléviseur inférieur *2
5 TV CH +	Canal de télévision supérieur *2	Canal de télévision supérieur *2	Canal de télévision supérieur	Canal de télévision supérieur *2	Canal de télévision supérieur *2	Canal de télévision supérieur *2
TV CH -	Canal de télévision inférieur *2	Canal de télévision inférieur *2	Canal de télévision inférieur	Canal de télévision inférieur *2	Canal de télévision inférieur *2	Canal de télévision inférieur *2
6 TV MUTE	Silence téléviseur *2	Silence téléviseur *2	Silence téléviseur	Silence téléviseur *2	Silence téléviseur *2	Silence téléviseur *2
7 TITLE	Titre					
8 PRESET/CH ^	Croissant	Canal de magnétoscope supérieur				Présélection croissante
PRESET/CH v	Décroissant	Canal de magnétoscope inférieur				Présélection décroissante
PRESET/CH <	Droite					
PRESET/CH >	Gauche					
9 RETURN	Retour					
10 TV INPUT	Entrée téléviseur *2	Entrée téléviseur *2	Entrée téléviseur	Entrée téléviseur *2	Entrée téléviseur *2	Entrée téléviseur *2
11 1-9, 0, +10	Touches numériques	Touches numériques	Touches numériques	Touches numériques	Touches numériques	Présélections de station (1-8)
12 ENTER	Titre/Index	Validation	Validation	Index	Index	
13 MENU	Menu					A/B/C/D/E
14 DISPLAY	Affichage		Affichage	Affichage	Affichage	

*1 Cette touche ne joue un rôle que si le boîtier de télécommande d'origine de l'appareil possède une touche POWER.

*2 Ces touches peuvent agir sur le téléviseur sans que vous ayez à choisir l'entrée correspondante si le code de fabricant a été défini pour DTV/CBL.

*3 Ces touches peuvent agir sur le magnétoscope sans que vous ayez à choisir l'entrée correspondante si le code de fabricant a été défini pour VCR.

MODIFICATION DES PARAMÈTRES DES CHAMPS SONORES

Qu'est-ce qu'un champ sonore

Ce qui, en définitive, crée les sons riches et amples d'un instrument ce sont les réflexions multiples sur les murs de la pièce. Outre "donner de la vie" aux sons, ces réflexions nous permettent de dire où se trouve l'interprète, la taille et la forme de la pièce dans laquelle nous sommes assis.

■ Éléments d'un champ sonore

Quel que soit l'environnement, outre les sons directs qui proviennent de l'instrument de l'interprète et atteignent directement nos oreilles, il existe deux sons réfléchis qui se combinent pour créer le champ sonore:

Premières réflexions

Les sons réfléchis atteignent nos oreilles très rapidement (50 ms à 100 ms après les sons directs), à la suite de la rencontre avec une seule surface — par exemple, le plafond ou un mur. Les premières réflexions ajoutent de la clarté aux sons directs.

Réverbérations

Elles sont produites par des réflexions sur plus d'une surface — murs, plafond, paroi arrière de la salle; en fait, un si grand nombre qu'elles forment un "halo" sonore. Elles sont non directionnelles, et diminuent la clarté des sons directs.

Les sons directs, les premières réflexions, et les réverbérations qui en découlent, lorsqu'ils sont considérés dans leur ensemble, nous aident à nous faire une idée de la taille et de la forme de la pièce; ce sont ces informations que le processeur numérique de champ sonore reproduit pour créer un champ sonore.

Si vous pouviez créer les premières réflexions et les réverbérations qui conviennent dans votre pièce d'écoute, vous seriez à même de créer votre propre environnement d'écoute. L'acoustique de votre pièce d'écoute peut être changée pour simuler celle d'une salle de concert, d'une piste de danse, en principe de n'importe quelle pièce. La possibilité de créer un champ sonore souhaité, c'est exactement ce que YAMAHA a réalisé en mettant au point le processeur numérique de champ sonore.

Modification des valeurs des paramètres

Vous pouvez profiter de sonorités de bonne qualité en utilisant les paramètres définis en usine. Bien que vous n'ayez pas à changer les valeurs initiales, vous pouvez modifier certains des paramètres pour mieux tenir compte des caractéristiques de la source ou de la pièce d'écoute.

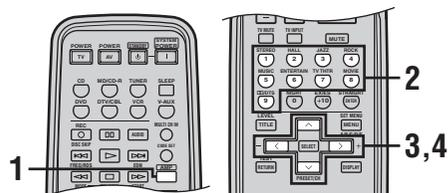

1 Appuyez sur AMP.



2 Sélectionnez la correction de champ sonore que vous désirez modifier.

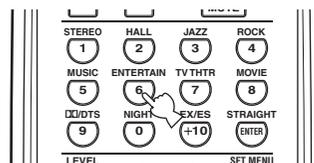

3 Appuyez sur \wedge / \vee pour sélectionner les paramètres.

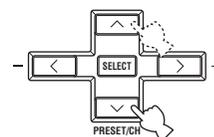

4 Utilisez \langle / \rangle pour changer la valeur d'un paramètre.

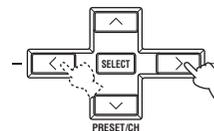

5 Le cas échéant, répétez les opérations 2 à 4 pour modifier les autres paramètres de la correction.

Remarque

Vous ne pouvez pas modifier les valeurs des paramètres si "MEMORY GUARD" a pour valeur ON. Pour que la modification soit possible, donnez la valeur OFF (reportez-vous à la page 53) à "MEMORY GUARD".

Secours de la mémoire

Le secours de la mémoire évite que les données sauvegardées ne soient effacées chaque fois que l'appareil est mis en veille, que la fiche du cordon d'alimentation est débranchée ou que survient une panne de secteur. Toutefois, si l'alimentation est coupée pendant plus d'une semaine, les valeurs usine des paramètres sont rétablies. En ce cas, reprenez l'opération de modification de la valeur du paramètre.

■ Rétablissement des valeurs usine des paramètres

Pour rétablir la valeur d'un paramètre

Sélectionnez le paramètre dont la valeur usine doit être rétablie puis appuyez de manière répétée sur </> pour retrouver la valeur usine (l'affichage se gèle momentanément lorsque la valeur usine est atteinte, avant de passer à la valeur suivante).

Pour rétablir les valeurs de tous les paramètres

Utilisez PARAM. INI (reportez-vous à la page 53).

DESCRIPTION DES PARAMÈTRES DE CORRECTION DE CHAMP SONORE

Vous pouvez modifier la valeur de certains paramètres de façon que le champ créé convienne mieux à votre pièce d'écoute. Tous les paramètres ci-dessous n'existent pas dans chaque correction.

■ DSP LEVEL

Rôle: Ce paramètre joue sur le niveau des effets DSP dans une plage étroite.

Description: En fonction de l'acoustique de la pièce d'écoute, vous pouvez souhaiter augmenter ou diminuer le niveau relatif des effets DSP par rapport aux sons directs.

Plage de réglage: -6 dB +3 dB

■ DELAY (Retard)

Rôle: Ce paramètre change la distance apparente de la source sonore; cela est obtenu par modification du retard entre les sons directs et les premières réflexions.

Description: Plus la valeur est faible, plus la source semble proche de l'auditeur. Plus la valeur est grande, plus la source semble éloignée. Si la pièce est petite, choisissez une valeur faible. Si la pièce est grande, choisissez une valeur élevée.

Plage de réglage: 1 – 99 ms

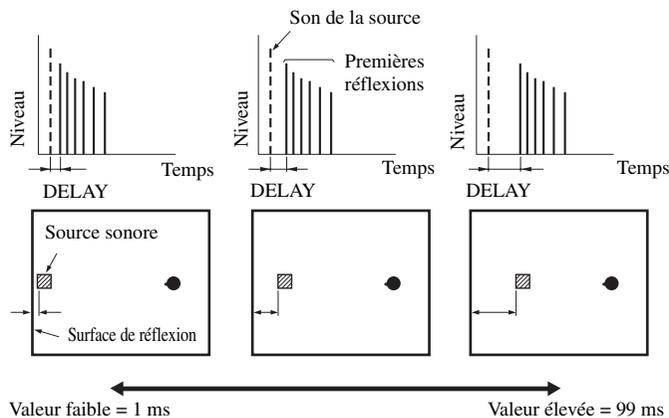

Pour 6ch Stereo

Rôle: Ce paramètre règle le niveau de sortie de chaque voie lorsque l'appareil fonctionne en mode stéréophonique à 6 voies.

Plage de réglage: 0 – 100%

■ CT LEVEL (Niveau dans la voie centrale)

■ SL LEVEL (Niveau dans la voie d'ambiance gauche)

■ SR LEVEL (Niveau dans la voie d'ambiance droite)

■ SB LEVEL (Niveau dans la voie arrière d'ambiance)

Pour PRO LOGIC IIx Music et PRO LOGIC II Music

■ PANORAMA

Rôle: Ce paramètre étend l'image stéréo avant de façon à y inclure les enceintes d'ambiance et à produire des sons enveloppants.

Choix: OFF/ON, la valeur initiale est OFF.

■ DIMENSION

Rôle: Ce paramètre déplace progressivement le champ sonore, vers l'avant ou vers l'arrière.

Plage de réglage: -3 (vers l'arrière) à +3 (vers l'avant), la valeur initiale est STD (standard).

■ CT WIDTH (Largeur au centre)

Rôle: Ce paramètre agit sur l'image centrale, à divers degrés, produite par les 3 enceintes avant. Une valeur élevée amène l'image centrale vers les enceintes avant gauche et droite.

Plage de réglage: 0 (les sons de la voie centrale ne sont émis que par l'enceinte de la voie centrale) à 7 (les sons de la voie centrale ne sont émis que par les enceintes avant gauche et droite), la valeur initiale est 3.

Pour PRO LOGIC IIx Movie, Music et Game

■ PLII/PLIIX (Pro Logic II/Pro Logic IIx)

Rôle: Pour sélectionner le type de décodage Pro Logic à utiliser. Le décodage PLII crée 5.1 voies sonores à partir des sources à 2 voies. Le décodage PLIIX crée 6.1 voies sonores à partir des sources à 2 voies.

Choix: PLII, PLIIX

Pour DTS Neo:6 Music

■ C. IMAGE (Image centrale)

Rôle: Ce paramètre agit sur l'image centrale, à divers degrés, produite par les 3 enceintes avant.

Plage de réglage: 0 – 0,5

GUIDE DE DÉPANNAGE

Si vous avez le sentiment que l'appareil ne fonctionne pas convenablement, consultez le tableau ci-dessous. Si l'anomalie constatée n'est pas mentionnée, ou encore si les actions correctives suggérées sont sans effet, mettez l'appareil en veille, débranchez la fiche du cordon d'alimentation et prenez contact avec le revendeur ou le département des appareils audio de YAMAHA.

■ Généralités

Anomalies	Causes possibles	Actions correctives	Reportez-vous à la page
L'appareil ne se met pas en service lorsque vous appuyez sur STANDBY/ON (ou SYSTEM POWER), ou encore repasse en veille quelques secondes après s'être mis en service.	La fiche du cordon d'alimentation n'est pas convenablement branchée, ou pas branchée du tout.	Branchez soigneusement la fiche du cordon d'alimentation.	—
	Le réglage de l'impédance est incorrect.	Réglez l'impédance pour la valeur correspondant aux enceintes.	21
	Le circuit de protection a été actionné.	Assurez-vous que les cordons de liaison aux enceintes sont bien reliés à l'appareil et aux enceintes et qu'aucun cordon n'est en contact avec autre chose que la borne ou la prise qui le concernent.	12-13
	L'appareil a été soumis à une secousse électrique puissante (provoquée par exemple par un orage ou une décharge d'électricité statique).	Placez l'appareil en veille, débranchez le cordon d'alimentation puis rebranchez-le environ 30 secondes plus tard et utilisez l'appareil comme à l'accoutumée.	—
Absence de son	Les raccordements des câbles d'entrée ou de sortie ne sont pas corrects.	Raccordez les câbles comme il convient. Si l'anomalie persiste, il se peut que les câbles soient défectueux.	15-18
	Le mode d'entrée est réglé sur DTS ou ANALOG.	Choisissez AUTO.	32
	Aucune source convenable n'a été sélectionnée.	Choisissez une source convenable au moyen de INPUT ou de MULTI CH INPUT ou encore des touches de sélection d'entrée.	26
	Les raccordements des enceintes sont défectueux.	Corrigez les raccordements.	12
	Les enceintes avant qui doivent être utilisées n'ont pas été sélectionnées de la façon qui convient.	Sélectionnez les enceintes à l'aide de SPEAKERS A ou B.	26
	Le niveau de sortie est complètement abaissé.	Augmentez le niveau de sortie.	—
	Le silencieux fonctionne.	Appuyez sur MUTE ou sur une touche de commande quelconque de l'appareil pour arrêter le fonctionnement du silencieux puis réglez le niveau de sortie.	27
	La valeur du mode d'entrée est ANALOG alors que la source fournit un signal au format DTS.	Sélectionnez AUTO ou DTS comme valeur pour le mode d'entrée.	32
	Des signaux que cet appareil ne peut pas reproduire sont fournis par la source, par exemple, les signaux d'un CD-ROM.	Utilisez une source compatible avec cet appareil.	—

Anomalies	Causes possibles	Actions correctives	Reportez-vous à la page
Les sons disparaissent brusquement.	Le circuit de protection a été actionné du fait de la présence d'un court-circuit, etc.	Assurez-vous que le sélecteur d'impédance est correctement positionné.	21
		Assurez-vous que les câbles d'enceintes ne sont en contact entre eux puis mettez à nouveau cet appareil en service.	—
	La minuterie a mis l'appareil hors service.	Mettez l'appareil en service et reprenez la lecture.	—
	Le silencieux fonctionne.	Appuyez sur MUTE pour mettre le silencieux hors service.	27
Seule l'enceinte de gauche ou de droite émet des sons.	Les raccordements des câbles sont incorrects.	Raccordez les câbles comme il convient. Si l'anomalie persiste, il se peut que les câbles soient défectueux.	12
	L'équilibre entre voies réalisé grâce à SET MENU est incorrect.	Réglez le paramètre SP LEVEL.	51
Seule l'enceinte centrale émet des sons audibles.	Si vous utilisez CINEMA DSP pendant la lecture d'une source monophonique, le signal de la source est appliqué sur la voie centrale, tandis que les enceintes avant et les enceintes d'ambiance reproduisent les effets sonores.		
Absence de son de la part des enceintes chargées de reproduire les effets.	Aucune correction de champ sonore n'est en service.	Appuyez sur STRAIGHT pour les mettre en service.	32
	Vous avez choisi une combinaison de source et de correction de champ sonore qui ne fournit pas un signal sonore sur toutes les voies.	Choisissez une autre correction de champ sonore.	28, 43
Absence de son de la part de l'enceinte centrale.	Le niveau de sortie de l'enceinte centrale est réglé au minimum.	Augmentez le niveau de sortie de l'enceinte centrale.	51
	La valeur du paramètre "CENTER" de SET MENU est NONE.	Choisissez le mode convenable pour l'enceinte centrale.	50
	Une des corrections HiFi DSP (mais pas 6ch Stereo) a été sélectionnée.	Choisissez une autre correction de champ sonore.	28, 43
Absence de son de la part des enceintes d'ambiance.	Le niveau de sortie des enceintes d'ambiance est réglé au minimum.	Augmentez le niveau de sortie des enceintes d'ambiance.	51
	La valeur du paramètre "SURR LR" de SET MENU est NONE.	Sélectionnez la valeur convenable pour les enceintes d'ambiance gauche et droite.	50
	La lecture de la source monophonique s'effectue avec la valeur STRAIGHT.	Appuyez sur STRAIGHT pour mettre en service les corrections de champ sonore.	—
Absence de son de la part de l'enceinte arrière d'ambiance.	La valeur du paramètre "SURR LR" de SET MENU est NONE.	Si la valeur NONE a été adoptée pour les enceintes d'ambiance gauche et droite, l'appareil retient automatiquement la valeur NONE pour l'enceinte arrière d'ambiance. Choisissez la valeur convenable pour les enceintes d'ambiance.	50
	La valeur du paramètre "SURR B" de SET MENU est NONE.	Choisissez LRG ou SML.	50
Le caisson de graves n'émet aucun son.	Le paramètre "BASS OUT" de SET MENU a pour valeur FRONT alors que les signaux fournis par la source sont au format Dolby Digital ou DTS.	Choisissez SWFR ou BOTH.	50
	Le paramètre "BASS OUT" de SET MENU a pour valeur SWFR ou FRONT alors que la source fournit un signal à 2 voies.	Choisissez BOTH.	50
	La source ne fournit aucune fréquence grave.		

Anomalies	Causes possibles	Actions correctives	Reportez-vous à la page
La lecture des sources au format Dolby Digital ou DTS n'est pas possible. (Le témoin Dolby Digital ou DTS de l'afficheur de la face avant ne s'éclaire pas).	L'appareil relié n'est pas réglé pour fournir en sortie des signaux numériques au format Dolby Digital ou DTS.	Effectuez le réglage qui convient après avoir consulté le mode d'emploi de l'appareil concerné.	—
	Le mode d'entrée est réglé sur ANALOG.	Sélectionnez AUTO ou DTS comme valeur pour le mode d'entrée.	32
Un ronflement se fait entendre.	Les raccordements des câbles sont incorrects.	Branchez soigneusement les prises audio. Si l'anomalie persiste, il se peut que les câbles soient défectueux.	—
Le niveau de sortie ne peut pas être augmenté, ou encore les sons sont déformés.	L'appareil relié aux prises OUT (REC) de cet appareil n'est pas en service.	Mettez cet appareil en service.	—
Les effets sonores ne peuvent pas être enregistrés.	Il n'est pas possible d'enregistrer les effets sonores sur un support.		
Il n'est pas possible d'enregistrer le signal de la source sur un appareil relié aux prises AUDIO OUT de cet appareil-ci.	La source n'est pas reliée aux prises AUDIO IN de cet appareil.	Reliez la source aux prises AUDIO IN.	14-18, 42
Il n'est pas possible de modifier les paramètres des champs sonores et d'autres réglages de cet appareil.	La valeur du paramètre "MEMORY GUARD" de SET MENU est ON.	Choisissez OFF.	53
Cet appareil ne fonctionne pas convenablement.	Le microprocesseur interne a cessé de fonctionner du fait d'une secousse électrique (provoquée par un orage ou une décharge d'électricité statique), ou d'une baisse importante de la tension d'alimentation.	Débranchez le cordon d'alimentation secteur puis rebranchez-le environ 30 secondes plus tard.	—
"CHECK SP WIRES" apparaît sur l'afficheur de la face avant.	Les câbles d'enceintes sont en court-circuit.	Assurez-vous que tous les câbles d'enceintes sont raccordés convenablement.	12
Un appareil numérique, un appareil haute fréquence ou cet appareil-ci génèrent un brouillage.	Cet appareil est trop proche de l'appareil numérique ou de l'appareil haute fréquence.	Éloignez cet appareil de celui qui est concerné.	—
L'image est déformée.	La source vidéo fournit un signal embrouillé ou codé dans le dessein d'empêcher sa copie.		
Cet appareil se met subitement en veille.	La température intérieure de l'appareil est excessive et le circuit de protection contre les surchauffes a été actionné.	Attendez environ une heure, le temps pour que cet appareil refroidisse puis remettez-le en service.	—

■ Syntoniseur

Anomalies		Causes possibles	Actions correctives	Reportez-vous à la page
FM	La réception FM en stéréophonie est parasitée.	Les caractéristiques des émissions FM stéréophoniques sont à l'origine de cette anomalie si l'émetteur est trop éloigné, ou encore si le niveau d'entrée sur l'antenne est médiocre.	Vérifiez les raccordements de l'antenne. Tentez d'utiliser une antenne FM directionnelle de bonne qualité.	19
			Effectuez la syntonisation manuellement.	35
	La réception FM est mauvaise, même avec une antenne de bonne qualité.	L'appareil est soumis aux effets de trajets multiples.	Tentez de changer la position de l'antenne pour supprimer les trajets multiples.	—
	Il n'est pas possible d'effectuer la syntonisation automatique sur la station désirée.	La puissance captée est trop faible.	Tentez d'utiliser une antenne FM directionnelle de bonne qualité.	19
			Effectuez la syntonisation manuellement.	35
La syntonisation sur les fréquences précédemment mises en mémoire est devenue impossible.	Cet appareil a été hors tension pendant une longue période.	Reprenez la mise en mémoire des fréquences des stations.	35	
AM	Il n'est pas possible d'effectuer la syntonisation automatique sur la station désirée.	Le signal capté est trop faible, ou les raccordements de l'antenne sont défectueux.	Resserrez les raccordements de l'antenne cadre AM et orientez-la pour que la réception soit aussi bonne que possible.	—
			Effectuez la syntonisation manuellement.	35
	Des craquements et des sifflements sont produits en permanence.	Ces bruits sont dus à des éclairs, ou aux lampes fluorescentes, aux moteurs électriques, aux thermostats et aux autres appareils de même nature.	Utilisez une antenne extérieure et une tresse de masse. Cela peut améliorer les choses mais il est souvent difficile de supprimer tous les bruits.	—
	Vous entendez des bruits sourds et des couinements.	Un téléviseur est utilisé à proximité.	Éloignez l'appareil du téléviseur.	—

■ Boîtier de télécommande

Anomalies	Causes possibles	Actions correctives	Reportez-vous à la page	
Le boîtier de télécommande ne fonctionne pas ou n'agit pas convenablement.	La portée et l'angle sont incorrects.	Le boîtier de télécommande agit à une distance inférieure à 6 m et sous un angle inférieur à 30 degrés par rapport à une perpendiculaire à la face avant.	7	
	Le lumière directe du soleil ou d'un éclairage (lampe fluorescente à convertisseur, etc.) frappe le capteur de télécommande de cet appareil.	Changez l'emplacement de l'appareil.	—	
	Les piles sont usagées.	Remplacez les piles.	3	
	Le code de fabricant n'a pas été correctement enregistré.		Enregistrez le code de fabricant qui convient ; reportez-vous à la fin de ce document, "LISTE DES CODES DE FABRICANT".	55
			Enregistrez un autre code proposé pour le même fabricant qui; reportez-vous à la fin de ce document, "LISTE DES CODES DE FABRICANT".	55
Même si le code a été bien choisi et bien enregistré, il se peut que l'appareil concerné ne réponde pas aux ordres du boîtier de télécommande.				

RETABLISSEMENT DES VALEURS USINE

Si, pour une raison quelconque, vous désirez rétablir les valeurs usine des paramètres, procédez comme suit. Cette opération rétablit TOUTES les valeurs usine, y compris celles définies par SET MENU, les réglages de niveau et les présélections du syntoniseur.

Assurez-vous que l'appareil est en veille.

(Modèle pour les États-Unis)

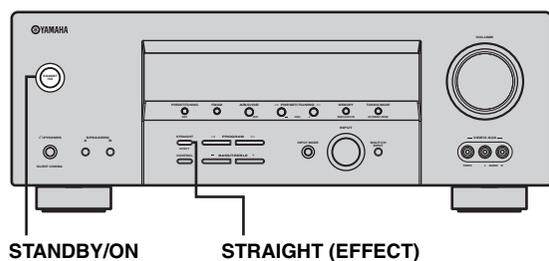

- 1 Maintenez la pression d'un doigt sur STRAIGHT, sur la face avant, puis appuyez sur STANDBY/ON.**

“FACTORY PRESET” apparaît sur l’afficheur de la face avant.



Pour abandonner cette initialisation et ne pas tenir compte des modifications effectuées, appuyez sur STANDBY/ON.

- 2 Appuyez sur STRAIGHT pour sélectionner la valeur voulue.**

Reset	Pour rétablir les valeurs usine.
Cancel	Pour abandonner et ne pas tenir compte des modifications effectuées.

- 3 Appuyez sur STANDBY/ON pour valider le choix.**

Si vous avez sélectionné “Reset”, les valeurs usine sont rétablies et l’appareil passe en veille.

Si vous avez sélectionné “Cancel”, l’appareil passe en veille et aucune valeur n’est modifiée.

Formats des gravures sonores

■ Dolby Digital

Dolby Digital est un système numérique de correction d'ambiance acoustique qui produit des voies totalement indépendantes. Avec 3 voies avant (gauche, centre et droite) et 2 voies arrière stéréophoniques, Dolby Digital est un système à 5 voies audio. Une voie supplémentaire, sur laquelle ne circulent que les effets basse fréquence (LFE), dénommée voie 0.1, complète l'ensemble à 5.1 voies (la voie LFE est comptée pour 0.1). En utilisant 2 voies stéréophoniques pour les enceintes arrière, il est permis d'obtenir des effets sonores plus rigoureux que ceux de Dolby Surround, en particulier lorsque la source se déplace. La très grande dynamique (rapport entre les sons maximum et les sons minimum) des 5 voies, qui chacune couvre tout le spectre, et l'orientation précise de la source grâce à un traitement numérique, apportent à l'auditoire un plaisir et un réalisme jusqu'alors inconnus. Cet appareil est conçu pour restituer au mieux tous les environnements sonores, qu'ils soient monophoniques ou à 5.1 voies.

■ Dolby Digital Surround EX

Dolby Digital EX crée 6 voies indépendantes et couvrant tout le spectre à partir de sources à 5.1 voies. Cela est rendu possible par l'utilisation d'un décodeur matriciel qui traduit en 3 voies d'ambiance les 2 voies de la gravure d'origine. Les meilleurs résultats sont obtenus lorsque Dolby Digital EX est utilisé pour des pistes sonores enregistrées avec Dolby Digital Surround EX. Grâce à cette voie complémentaire, vous pouvez bénéficier de sonorités plus dynamiques et plus réalistes, tout spécialement dans les scènes qui font intervenir des effets "aériens".

■ Dolby Pro Logic II

Dolby Pro Logic II est une technique améliorée pour décoder un grand nombre d'enregistrements Dolby Surround. Cette nouvelle technique autorise la restitution de 5 voies indépendantes, 2 voies avant gauche et droite, une voie avant centrale et 2 voies d'ambiance gauche et droite (la version initiale de Pro Logic ne comportait qu'une seule voie arrière). De plus, outre le mode Movie, cette version propose les modes Music et Game pour les sources à 2 voies.

■ Dolby Pro Logic IIx

Dolby Pro Logic IIx est une technique récente permettant de restituer par plusieurs voies discrètes les sources 2 voies ou multivoies. Il existe un mode Music pour la musique, un mode Movie pour les films (uniquement pour les sources à 2 voies) et un mode Game pour les jeux.

■ Dolby Surround

Dolby Surround fait usage d'un système analogique d'enregistrement à 4 voies pour reproduire des effets sonores réalistes et dynamiques: 2 voies avant gauche et droite (stéréophonie), une voie centrale pour les dialogues (monophonie) et une voie arrière (monophonie) pour les effets sonores. Les voies arrière ne restituent qu'une portion du spectre audible.

Dolby Surround est largement employé pour les cassettes vidéo, les Laser Disc et de nombreuses émissions de télévision câblée ou non. Le décodeur Dolby Pro Logic de cet appareil fait appel à un traitement numérique pour maintenir à une valeur stable le niveau sonore de chaque voie de manière à accentuer les effets sonores produits par les sources mobiles et leur directivité.

■ DTS 96/24

DTS 96/24 offre un niveau de qualité sonore jusqu'ici inconnu pour les pistes des DVD-Video; il est entièrement compatible avec tous les décodeurs DTS. "96" est la valeur de la fréquence d'échantillonnage (96 kHz), double de la fréquence habituelle (48 kHz). "24" est la longueur d'un mot (24 bits). DTS 96/24 propose une qualité sonore similaire à celle de la bande maîtresse 96/24, ainsi que 5.1 voies à 96/24 contenant tous les éléments, à leur niveau le plus élevé de qualité, que portent les gravures DVD-Video de films et de musique.

■ DTS (Digital Theater Systems) Digital Surround

Le système numérique DTS a été mis au point pour remplacer les pistes sonores analogiques des films par 6 pistes numériques; sa popularité croît rapidement et de nombreuses salles s'équipent tous les jours en système Digital Theater Systems, Inc. a développé une version domestique grâce à laquelle vous pouvez bénéficier dans votre salon de musique de l'ampleur et de l'image sonores DTS qui étaient autrefois réservées aux cinémas. Ce système restitue 6 voies sonores dépourvues de distorsion (une voie gauche, une voie centrale et une voie droite, 2 voies d'ambiance et une voie LFE, comptée pour 0.1, ce qui porte le total à 5.1 voies). Cet appareil dispose d'un décodeur DTS-ES qui permet la restitution du signal sur 6.1 voies en ajoutant une voie arrière d'ambiance au format à 5.1 voies.

■ Neo:6

Neo:6 décode, au moyen d'un circuit approprié, les sources 2 voies et en fournit un signal à 6 voies. Ce système permet de disposer de voies couvrant tout le spectre et parfaitement indépendantes, comme s'il s'agissait de voies numériques. Deux modes de fonctionnement sont possibles: "Music" pour les sources musicales et "Cinema" pour les films.

Corrections de champ sonore

■ CINEMA DSP

Étant donné que Dolby Surround et DTS ont été conçus, à l'origine, pour les salles de cinéma, leurs effets sont mieux perçus dans une salle comprenant de nombreuses enceintes et qui a été construite pour favoriser les effets sonores. Chez soi, la taille de la pièce, les matériaux des murs, le nombre d'enceintes diffèrent très largement et il est logique qu'il en soit de même au niveau des sons.

Prenant appui sur une très large série de mesures, YAMAHA CINEMA DSP fait appel à une technique originale YAMAHA de création de champ sonore pour combiner Dolby Pro Logic, Dolby Digital et DTS afin de permettre que l'auditoire bénéficie d'une expérience sonore voisine de ce qu'il ressent au cinéma.

■ SILENT CINEMA

YAMAHA a mis au point, pour le casque, un champ sonore DSP naturel et réaliste.

Les valeurs des paramètres ont été calculées précisément pour que chaque correction sonore soit restituée par le casque comme elle l'est par les enceintes.

■ Virtual CINEMA DSP

YAMAHA a développé un algorithme, Virtual CINEMA DSP, qui autorise les effets sonores DSP même si l'installation ne comporte aucune enceinte arrière, car il fait appel à ce moment-là à des enceintes arrière virtuelles. Virtual CINEMA DSP peut être utilisé avec un système limité ne comprenant que 2 enceintes avant et pas d'enceinte centrale.

Informations relatives aux signaux sonores

■ ITU-R

ITU-R est le secteur Radiocommunication de ITU (International Telecommunication Union). ITU-R conseille une disposition standard des enceintes qui est utilisée dans de nombreuses salles d'écoute cruciales, en particulier dans un souci d'étalonnage.

■ Voie des effets sonores (LFE 0.1)

Cette voie reproduit les signaux très graves. La plage des fréquences couvertes s'étend de 20 Hz à 120 Hz. Dans les systèmes Dolby Digital et DTS à 5.1 voies ou 6.1 voies, on compte cette voie pour 0.1 parce qu'elle ne fait que renforcer les fréquences graves alors que les autres 5 ou 6 voies couvrent tout le spectre.

■ PCM (PCM linéaire)

PCM linéaire est une technique qui, à partir d'un signal analogique, produit un signal numérique, l'enregistre et le transmet sans aucune compression. Cette technique est utilisée pour la gravure des CD et des DVD Audio. Le signal analogique est échantillonné un grand nombre de fois par seconde pour donner naissance au signal PCM. PCM (Pulse Code Modulation) se définit comme une "modulation par impulsions et codage" du signal analogique au moment de l'enregistrement.

■ Fréquence d'échantillonnage et nombre de bits de quantification

Lors de la numérisation d'un signal audio analogique, le nombre d'échantillonnages par seconde est appelé fréquence d'échantillonnage, et la finesse avec laquelle l'amplitude du signal est convertie sous forme numérique est le nombre de bits de quantification.

Le spectre reproductible est déterminé par la fréquence d'échantillonnage, tandis que la dynamique, qui représente la différence entre les sons les plus forts et les sons les plus faibles, dépend du nombre de bits. En principe, plus la fréquence d'échantillonnage est élevée plus le spectre est large, et plus le nombre de bits de quantification est élevé, plus le niveau sonore peut être clairement traduit.

Informations relatives aux signaux vidéo

■ **Composantes vidéo**

Dans le cas d'un système utilisant les composantes vidéo, le signal vidéo est séparé en signal de luminance Y et signaux de chrominance P_B et P_R . Les couleurs peuvent être reproduites plus fidèlement car chaque signal est indépendant. Le signal de composante est également appelé "signal de différence de couleur" du fait que le signal de luminance est soustrait au signal de chrominance.

Pour utiliser ces signaux, il faut que le moniteur soit pourvu de prises d'entrée pour les composantes vidéo.

■ **Signal vidéo composite**

Les signaux vidéo composites sont les 3 éléments de base qui constituent une image vidéo: la couleur, la luminosité et la synchronisation. La prise de vidéo composite d'un appareil vidéo fournit ces 3 éléments sous forme combinée.

CARACTÉRISTIQUES TECHNIQUES

SECTION AUDIO

- Puissance minimum efficace de sortie pour les voies avant, centrale, d'ambiance et arrière d'ambiance
20 Hz à 20 kHz, DHT 0,06%, 8 Ω 85 W
- Puissance maximale (EIAJ)
[Modèles pour la Chine, la Corée et modèles standard]
1 kHz, DHT 10%, 8 Ω 125 W
- Puissance dynamique (IHF)
8/6/4/2 Ω 115/150/185/230 W
- Puissance de sortie selon la norme DIN [Modèles pour l'Asie, l'Europe et le Royaume-Uni]
1 kHz, DHT 0,7%, 4 Ω 130 W
- Puissance de sortie selon CEI [Modèles pour l'Asie, l'Europe et le Royaume-Uni]
1 kHz, DHT 0,06%, 8 Ω 95 W
- Facteur d'amortissement (IHF)
20 Hz à 20 kHz, 8 Ω 100 ou plus
- Réponse en fréquence
De la prise CD aux enceintes avant L/R
..... 10 Hz à 100 kHz, -3 dB
- Distorsion harmonique totale
De CD, etc. aux enceintes avant L/R (20 Hz à 20 kHz, 40 W, 8 Ω)
..... 0,06%
- Rapport signal/bruit (Réseau IHF-A)
De CD (250 mV) aux enceintes avant L/R, sans effet sonore
..... 100 dB
- Bruit résiduel (Réseau IHF-A)
Enceintes avant L/R 150 µV ou moins
- Séparation entre les voies (1 kHz/10 kHz)
De CD (sur terminaison de 5,1 kΩ) aux enceintes avant L/R
..... 60 dB/45 dB
- Commande de tonalité (enceintes avant L/R)
Graves, accentuation/coupage ±10 dB/60 Hz
Aigus, accentuation/coupage ±10 dB/20 kHz
- Sortie pour le casque 150 mV/100 Ω
- Sensibilité et impédance d'entrée
CD, etc. 200 mV/47 kΩ
MULTI CH INPUT 200 mV/47 kΩ
- Niveau et impédance de sortie
REC OUT 200 mV/1,2 kΩ
SUB WOOFER 4 V/1,2 kΩ

SECTION VIDÉO

- Type du signal vidéo PAL/NTSC
- Rapport signal/bruit 50 dB
- Réponse en fréquence (MONITOR OUT)
Vidéo composite 5 Hz à 10 MHz, -3 dB
Composantes vidéo 5 Hz à 60 MHz, -3 dB

SECTION FM

- Gamme de syntonisation
[Modèles pour le Canada et les États-Unis] 87,5 à 107,9 MHz
[Modèle pour l'Asie et modèle standard]
..... 87,5/87,50 à 108,0/108,00 MHz
[Autres modèles] 87,50 à 108,00 MHz
- Sensibilité utile (IHF) 1,0 µV (11,2 dBf)
- Rapport signal/bruit (IHF)
Mono/Stéréo 76 dB/70 dB
- Distorsion harmonique (1 kHz)
Mono/Stéréo 0,2%/0,3%
- Séparation stéréo (1 kHz) 42 dB
- Réponse en fréquence 20 Hz à 15 kHz, +0,5, -2 dB

SECTION AM

- Gamme de syntonisation
[Modèles pour le Canada et les États-Unis] 530 à 1710 kHz
[Modèle pour l'Asie et modèle standard]
..... 530/531 à 1710/1611 kHz
[Autres modèles] 531 à 1611 kHz
- Sensibilité utile 300 µV/m

GÉNÉRALITÉS

- Alimentation
[Modèles pour le Canada et les États-Unis] CA 120 V, 60 Hz
[Modèle pour l'Australie] CA 240 V, 50 Hz
[Modèle pour la Chine] CA 220 V, 50 Hz
[Modèle pour la Corée] CA 220 V, 60 Hz
[Modèles pour l'Europe et le Royaume-Uni] CA 230 V, 50 Hz
[Modèle standard] CA 110/120/220/230-240 V, 50/60 Hz
[Modèle pour l'Asie] CA 220/230-240 V, 50/60 Hz
- Consommation
[Modèles pour le Canada et les États-Unis] 350 W/440 VA
[Autres modèles] 360 W
- Consommation en veille 0,1 W
- Prises secteur
[Modèles pour l'Australie et le Royaume-Uni]
..... 1 (total 100 W maximum)
[Modèle pour l'Asie et modèle standard]
..... 2 (total 50 W maximum)
[Autres modèles] 2 (total 100 W maximum)
- Dimensions (L x H x P) 435 x 161 x 416 mm
- Poids 11 kg