

**7 LANGUAGES**

English, Deutsch, Italiano,  
Nederlands, Português,  
Español & Français

**DAVEY**

**DAVEY**

**EcoSalt<sup>®2</sup>**

## **Salt Pool Chlorination System**

**Models: DES2-15E, DES2-15EL, DES2-25E,  
DES2-25EL & DES2-35E**

## **Installation and Operating Instructions**



**WARNING:** Failure to follow these instructions and comply with all applicable codes may cause serious bodily injury and/or property damage.

The installation of this product should be carried out by a person knowledgeable in swimming pool plumbing requirements following the installation instructions provided in this manual.

Please pass these instructions on to the operator of this equipment.

# DAVEY EcoSalt<sup>®</sup>2

Congratulations! You are now the proud owner of a new EcoSalt2. Please read all information in this manual carefully before installing or operating your EcoSalt2.

## Contents:

PACKING LIST .....	3
IMPORTANT SAFETY INSTRUCTIONS.....	4
COMMON TERMS .....	6
INSTALLING THE EcoSalt2 .....	6
CONNECTING THE IN-LINE ELECTROLYTIC CELL TO THE POWER SUPPLY .....	7
CONNECTING THE FLOW SWITCH TO THE CELL HOUSING .....	7
PRE-START UP PROCEDURE.....	8
OPERATION OF YOUR EcoSalt2.....	8
CONTROL PANEL.....	9
INITIAL START-UP .....	9
TYPICAL (EVERYDAY) START-UP.....	12
EcoSalt2 FEATURES .....	13
MAINTENANCE OF POWER SUPPLY .....	25
MAINTENANCE OF THE IN-LINE ELECTROLYTIC CELL.....	25
DAY TO DAY OPERATION.....	26
CHLORINE PRODUCTION.....	28
GENERAL INFORMATION.....	29
TROUBLE SHOOTING .....	29
SPARE PARTS .....	30

## PACKING LIST

Included with your EcoSalt2 are the following items, please check the contents of the box carefully prior to attempting to install the system:

- a. 1 x Power supply with cell lead;
- b. 1 x Flow switch;
- c. 1 x In-line electrolytic cell & housing;
- d. 1 x Cell blanking cap & o-ring;
- e. 2 x Barrel unions including nut, tail & o-ring;
- f. 2 x Reducing bushes;
- g. 1 x Earth bolt assembly;
- h. 1 x Quick reference guide;
- i. 1 x Power lead; and
- j. 1 x Mounting screws & plugs pack



**NOTE: Your EcoSalt2 is not intended for use by young children or infirm persons without supervision. Please ensure that young children are supervised to ensure that they do not play with the EcoSalt2 System.**



**Power connections and wiring must be carried out by an authorised electrician.**

# IMPORTANT SAFETY INSTRUCTIONS

- To minimise the risk of gas build-up in the cell housing, you must ensure there is sufficient water flow through the cell when the unit is on and producing chlorine.
- It is essential that your pool pump circulates sufficient water through the cell housing to completely fill the cell housing with water during the chlorination process.
- Periodically check the paddle of the safety flow switch to ensure it is free to move back and forth and that the lock nut is done up hand tight.



Diagram A

**CORRECT OPERATION  
WITH A PUMP RUNNING**

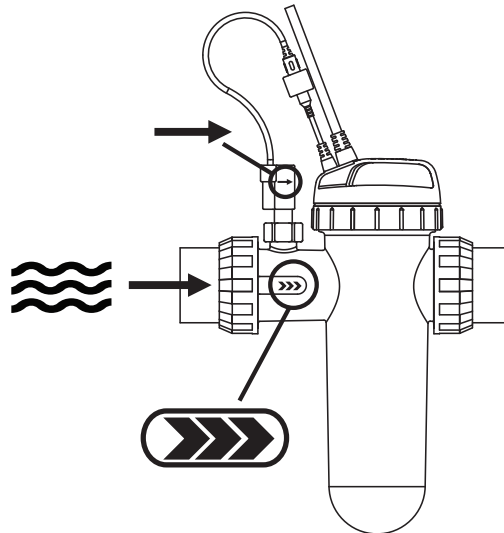
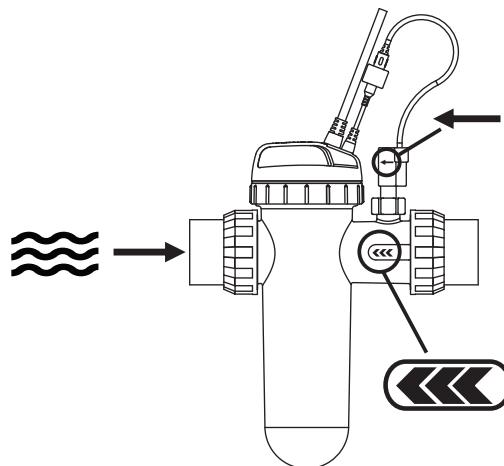

Diagram B

**INCORRECT OPERATION  
WITH A PUMP RUNNING**



- Always check for the latest versions of installation and operation instructions that support these products. Simply scan this QR code, or go to: [www.bit.ly/EcoSalt2](http://www.bit.ly/EcoSalt2)



# IMPORTANT INFORMATION ABOUT YOUR EcoSalt2

**FACTORS THAT WILL IMPROVE THE PERFORMANCE & LIFE OF YOUR EcoSalt2.  
PLEASE READ THIS BEFORE OPERATING YOUR CHLORINATOR**

## **POOL BUILDERS:**

Please cover this information with your customer during the new pool “Handover Session”.

Chlorinators are a valuable piece of pool equipment and must be cared for to get the best performance and life span. There are THREE main factors that will damage your EcoSalt2 and reduce the life of the product. Please monitor the following factors in accordance with your installation & operating instructions.

## **1. MAINTAIN RECOMMENDED SALT LEVELS**

**RECOMMENDED OPERATING RANGE: (see page 27)**

- Run your EcoSalt2 at the salt levels stated within this document and on the product to ensure optimum performance and cell life;
- Operating the EcoSalt2 at low salt levels will damage the cell and reduce its life;
- The control panel displays a flashing red LED indicator warning when the salt levels are low;
- If no action is taken to rectify the salt levels, damage to the cell may result which will not be covered under warranty.

## **2. MONITOR & MAINTAIN YOUR EcoSalt2 IN-LINE CELL**

**EcoSalt2 has a “reverse polarity” in-line cell.**

- To keep your EcoSalt2 in the best possible condition, regular monitoring of the cell is recommended. The cell is in the clear plastic housing and contains the Titanium plates.
- During the chlorination process a white powdery Calcium scale may naturally build up on the Titanium plates in the cell. Monitor the cell to prevent excessive scale build up. Excessive scale build-up will cause damage to your cell, and dramatically reduce its efficiency and lifespan.
- The control panel displays a red LED indicator warning that indicates that the cell may require cleaning.
- If Calcium scale builds up please clean the cell, following the cleaning instructions provided on page 26.
- **NEVER:** Use concentrated acid to clean your cell.
- **NEVER:** Leave cell in cleaning solution for extended periods of time.
- **NEVER:** Use metal implements, scourers, or brushes to clean the cell.

## **3. BALANCED POOL WATER CHEMISTRY**

- Correct salt levels **MUST** be maintained (see page 27) for optimum performance and lifespan.
- Calcium Hardness levels **MUST** be kept to ideal ranges of **200 - 275ppm** (for Concrete and Tiled Pools) and **100 - 225ppm** (for other surfaces) to prevent excessive scale build up and damage to equipment.
- pH levels **MUST** be kept to ideal levels to prevent damage to equipment and pool surfaces and to obtain optimum chlorination effectiveness.
- Total Alkalinity and Stabiliser levels must also be kept in an ideal range.

**Note: Please refer to the POOL WATER CHEMISTRY chart on page 29 for more information.**

## COMMON TERMS

<b>Algae</b>	Microscopic forms of plant life which enter the pool by rain, wind and dust. There are numerous varieties – some are free floating whilst others grow on walls and in cracks and come in different colours. Some are more resistant to chemical treatment than others.
<b>Bacteria</b>	The germs that contaminate your pool. Introduced by swimmers, dust, rain storms and other elements.
<b>Balanced water</b>	The correct ratio of mineral content and pH level that prevents pool water from being corrosive or scale forming.
<b>Chloramines</b>	Compounds formed when chlorine combines with nitrogen from urine, perspiration, etc. Chloramines cause eye and skin irritation, as well as unpleasant odours.
<b>Chlorine demand</b>	The chlorine required to destroy germs, algae and other contaminants in the pool.
<b>Chlorine residual</b>	The amount of chlorine remaining after chlorine demand has been satisfied. This is the reading obtained with your test kit.
<b>Cyanuric acid</b>	Also known as stabiliser or conditioner. It reduces dissipation of chlorine by direct sunlight.
<b>Liquid acid</b>	Chemical used to reduce the pH and total alkalinity in the pool water, and for cleaning Sanitiser cell.
<b>ppm</b>	An abbreviation for Parts Per Million the accepted measurement of chemical concentration in swimming pool water. 1 ppm = 1 mg/L.

## INSTALLING THE EcoSalt2

### INSTALLING THE POWER SUPPLY

Select a convenient well-ventilated location within one metre of filter equipment and mount the power supply vertically onto a wall, or post at least as wide as the EcoSalt2 power supply itself. Davey recommends that the power supply shall not be located within 3 meters of the pool water. Plug pump and chlorinator power supply into a suitable weatherproof power outlet/controller. Where applicable, some model variants have a 3-pin socket on the underside of the power supply, provide pump power. The unit must be kept away from acid and other chemical storage areas. Acid and chemical vapours will corrode the electronics inside the unit. It must also be kept away from heat sources. Good ventilation is necessary for correct operation.

Two self-tapping screws and wall plugs have been provided for fast and simple installation.

Use a 6mm masonry drill bit when fitting Power Supply to a brick or concrete wall. When mounting to a post drill pilot holes and fit screws provided. Holes should be level and 164mm apart. Once screws are in position simply hang EcoSalt2 power supply via mounts on back of Unit.

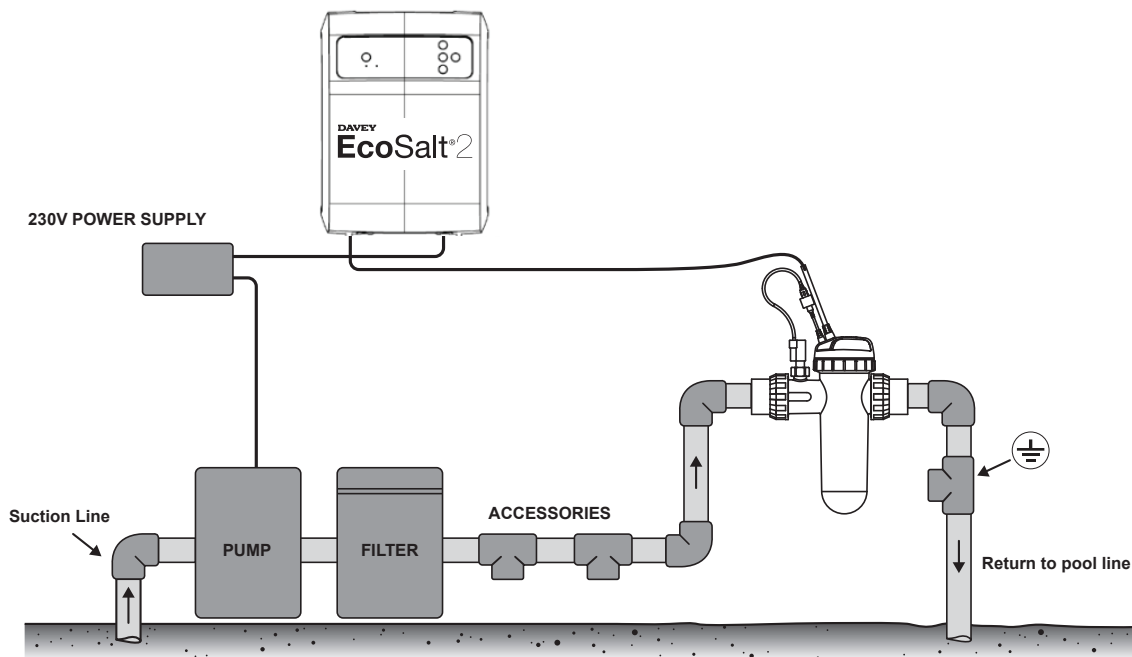

## INSTALLING THE CELL

The EcoSalt2 cell should always be by the last appliance in your system. Ensure the cell is installed after pumps, filters and any heating appliances. To achieve best efficiency, the EcoSalt2 cell should be installed such that turbulent water is limited as much as possible. Do not install a 90° elbow closer than 200mm from the cell's inlet barrel union. Isolation valves used where equipment is located below pool water level, should also be installed no closer than 200mm from inlet barrel union. This will assist laminar flow.

## CONNECTING THE IN-LINE ELECTROLYTIC CELL TO THE POWER SUPPLY

The EcoSalt2 salt water sanitiser uses a reverse polarity in-line electrolytic cell for low maintenance operation. The EcoSalt2 power supply is fitted with a flexible lead terminated with the cell connectors built into a plastic moulding. The three in-line connectors are not "polarity sensitive". Depending on the installation, it may be necessary to support the cell housing underneath, by hand.

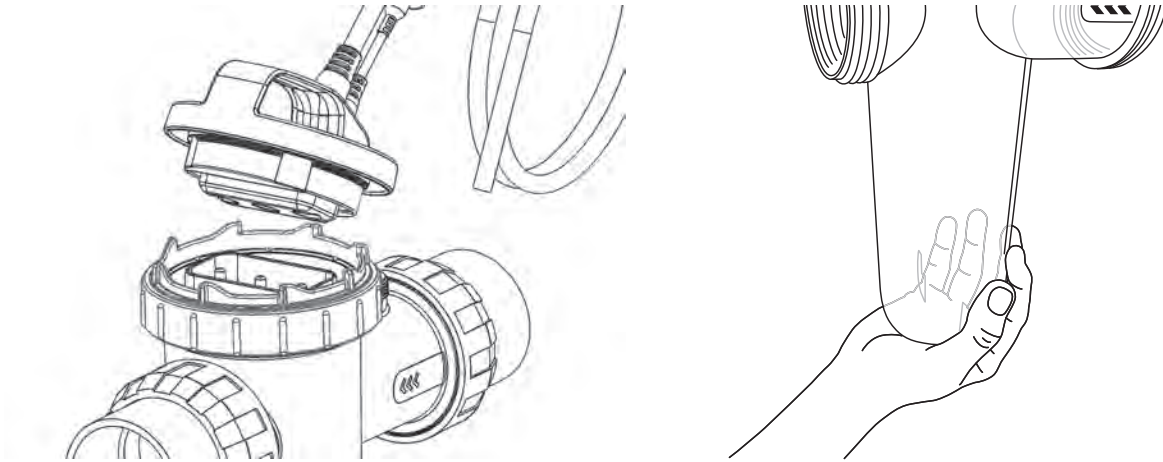

**NOTE:** The EcoSalt2 cell is supplied with a paddle type flow switch, which is to be installed on the cell as shown in the diagram on page 4 and connected to the cell lead via the connector on the end of the cable.



**IMPORTANT:** The flow switch must be mounted with the highlighted arrow on side of the switch pointing in the direction of flow.

## CONNECTING THE FLOW SWITCH TO THE CELL HOUSING

Ensure that the flow switch is installed into the cell housing.

Ensure the flow switch direction is correct (see page 4)

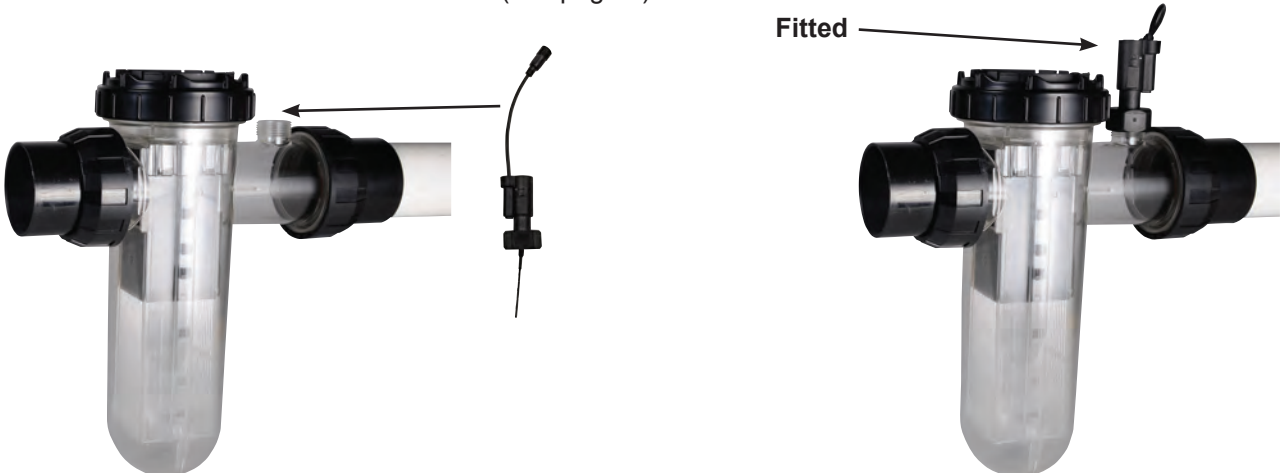

## PRE-START UP PROCEDURE

Before operating your EcoSalt2 salt pool chlorination system, please ensure the following quantity of pool salt has been added to your pool.

- **POOL SALT:**

To raise salt concentration by		Salt required															
		30,000L		40,000L		50,000L		60,000L		70,000L		80,000L		90,000L		100,000L	
ppm	%	kg	lbs	kg	lbs	kg	lbs	kg	lbs	kg	lbs	kg	lbs	kg	lbs	kg	lbs
1,000	0.1	30	66	40	88	50	110	60	132	70	154	80	176	90	198	100	220
2,000	0.2	60	132	80	176	100	220	120	265	140	309	160	353	180	397	200	441
3,000	0.3	90	198	120	265	150	331	180	397	210	463	240	529	270	595	300	661
4,000	0.4	120	265	160	353	200	441	240	529	280	617	320	705	360	794	400	882
5,000	0.5	150	331	200	441	250	551	300	661	350	772	400	882	450	992	500	1,102
6,000	0.6	180	397	240	529	300	661	360	794	420	926	480	1,058	540	1,190	600	1,323

- **CHLORINE:** For a new pool installation that has not been chlorinated, add sufficient Chlorine (liquid or granular) to achieve a reading of 3 ppm (with a suitable test kit). Alternatively, run the EcoSalt2 salt pool chlorination system continuously on **BOOST MODE**, for approximately 24 hours, or until a reading of 3 ppm is reached.
- **STABILISER:** It is essential that pool stabiliser be added and maintained at the rate of 25 - 50 ppm at all times (**FOR OUTDOOR POOLS ONLY**). For ORP controlled systems the stabiliser level should be maintained between 15-25ppm.
- (Refer Day to Day Operation page 27 for further information).

## OPERATION OF YOUR EcoSalt2

CHLORINE OUTPUT is expressed as a percentage. Set the EcoSalt2 to the percentage output required and the unit will automatically adjust the cell output to the set level. The EcoSalt2 is fitted with an electronic control and warning system. This regulates the output of the EcoSalt2 to the pre-set maximum and changes cell polarity as indicated by the + or – on the digital display. The polarity will alternate over a number of hours of chlorination time, not necessarily pump-run hours. The warning system consists of one Operation LED which will glow Green to indicate normal operation, or RED to indicate user attention required, see troubleshooting on page 21.



# CONTROL PANEL

## LAYOUT



Manual on/off



Power indicator  
(lit when EcoSalt2 on)



Menu up/down



Alarm indicator  
(flashes when alarm active)



Menu/setting select

Time out  
(whenever device is left for 30 seconds without input from user, settings are saved, and home screen displayed)



Menu/setting cancel (go back)

## INITIAL START-UP

Once the salt level in the pool is correct the unit may be switched on.

**Note: Once the unit starts there is a short time delay until the cell operates to ensure the filtration system is primed with water.**

- The first time the EcoSalt2 is turned on, the following screen is shown on start-up:



> This screen shows the version of software (ie v1.2.1 shown) and your model of EcoSalt2 (ie EU 15L shown, meaning DES2-15EL).

- The display then automatically reverts to the following screen:

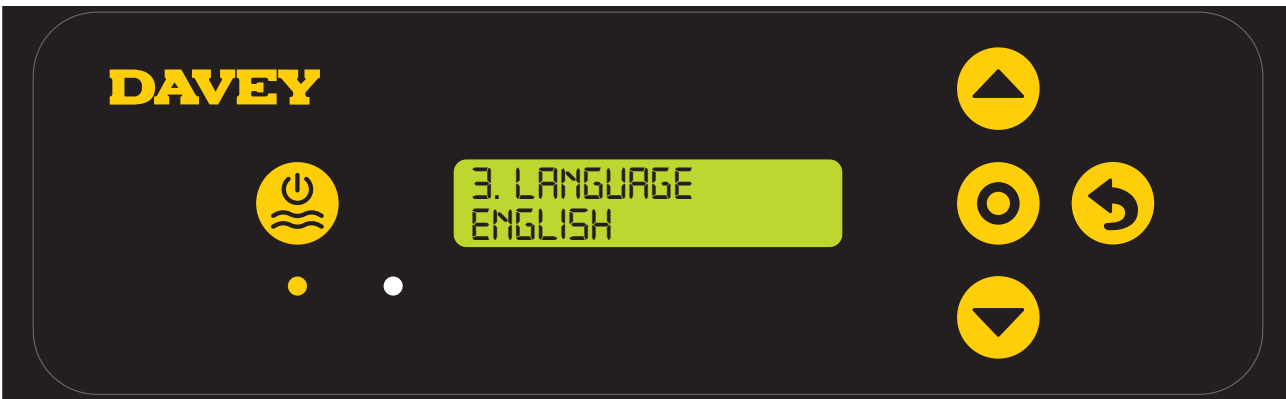





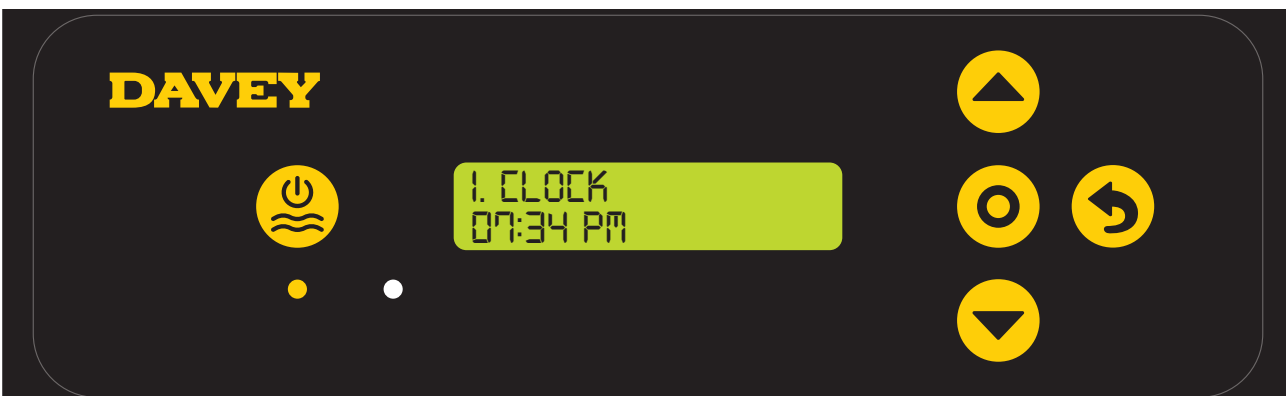

- > This screen shows the language menu and the current language setting (ie English shown);
- > The language setting can be changed by pressing the ▲▼ **menu up/down** buttons to scroll through available languages;
- > Press ● **menu/setting select** once your preferred language is displayed;
- > If a mistake is made, the setting can be changed later.
- The display then automatically reverts to the following screen:











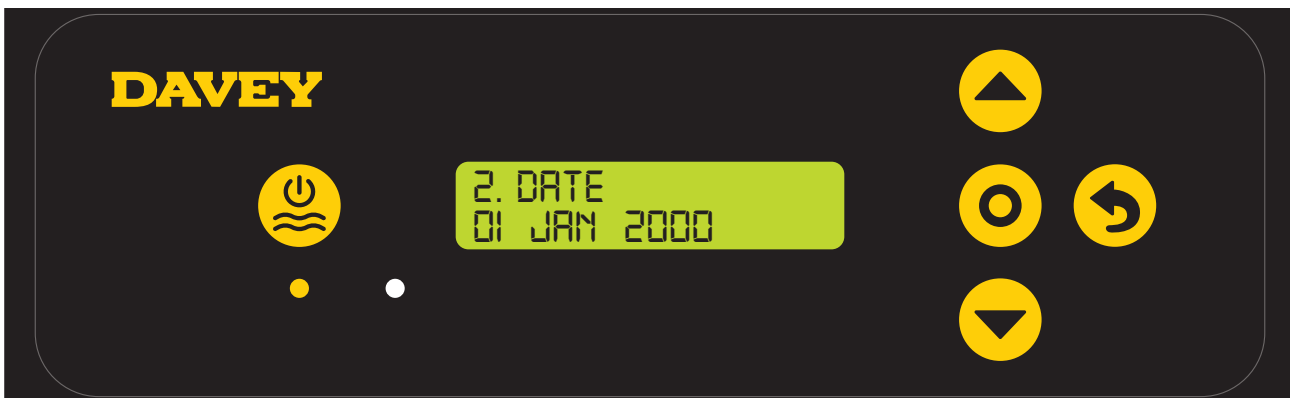

- > This screen shows the time format menu and the current time format (ie 12HR shown);
- > The time format can be changed by pressing the ▲▼ **menu up/down** buttons to toggle between 12HR and 24HR formats;
- > Press ● **menu/setting select** once your preferred time format is displayed;
- > If a mistake is made, the setting can be changed later.
- The display then automatically reverts to the following screen:



- > This screen shows the clock's current time (ie 07:34PM shown);
- > Initially the clock hours will be flashing;
- > The clock hours can be changed by pressing the ▲▼ **menu up/down** buttons to scroll to your chosen time;

- > Press  **menu/setting select** once your preferred clock hour is displayed;
- > If a mistake is made, the setting can be changed later.
- > Next the clock minutes will be flashing;
- > The clock minutes can be changed by pressing the   **menu up/down** buttons to scroll to your chosen time;
- > Press  **menu/setting select** once your preferred clock minutes is displayed;
- > If a mistake is made, the setting can be changed later.
- > Next the clock AM/PM will be flashing;
- > The clock AM/PM can be changed by pressing the   **menu up/down** buttons to toggle between AM and PM;
- > Press  **menu/setting select** once your preferred clock AM/PM is displayed;
- > If a mistake is made, the setting can be changed later.
- The display then automatically reverts to the following screen:



- > This screen shows the date format menu and the current date (ie 01 JAN 2000 shown);
- > Initially the date day will be flashing;
- > The date day can be changed by pressing the   **menu up/down** buttons to scroll to your chosen date day;
- > Press  **menu/setting select** once your preferred date day is displayed;
- > If a mistake is made, the setting can be changed later.
- > Next the date month will be flashing;
- > The date month can be changed by pressing the   **menu up/down** buttons to scroll to your chosen date month;
- > Press  **menu/setting select** once your preferred date month is displayed;
- > If a mistake is made, the setting can be changed later.
- > Next the date year will be flashing;
- > The date year can be changed by pressing the   **menu up/down** buttons to scroll to your chosen date year;
- > Press  **menu/setting select** once your preferred date year is displayed;
- > If a mistake is made, the setting can be changed later.
- The display then automatically reverts to the **HOME** screen:

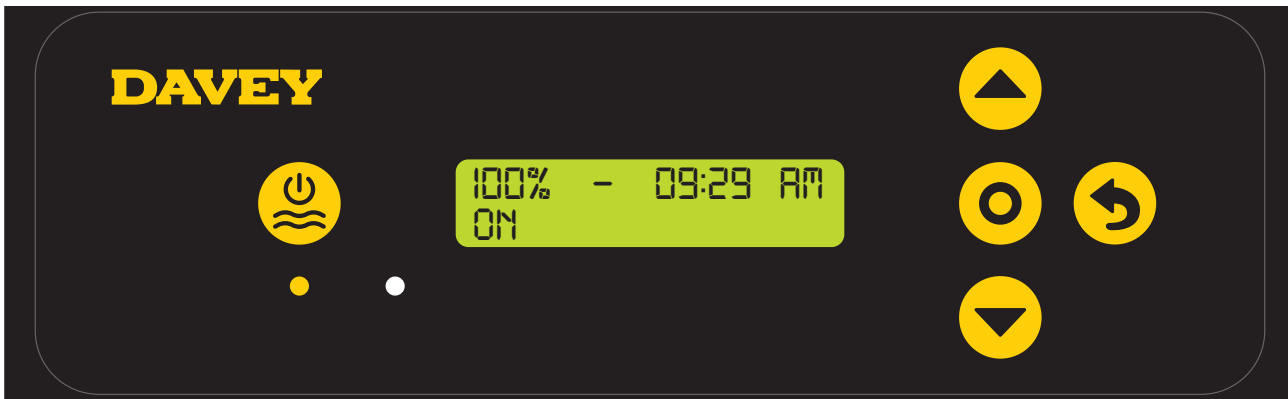

> This screen shows the:

- current chlorine output setting (ie 100% shown);
- current time setting;
- current power status (ie ON shown).

## TYPICAL (EVERYDAY) START-UP

**Note:** Once the unit starts there is a short time delay until the cell operates to ensure the filtration system is primed with water.

- Every time the EcoSalt2 is turned on, the following screen is shown on start-up:



- The display then automatically reverts to the **HOME** screen:

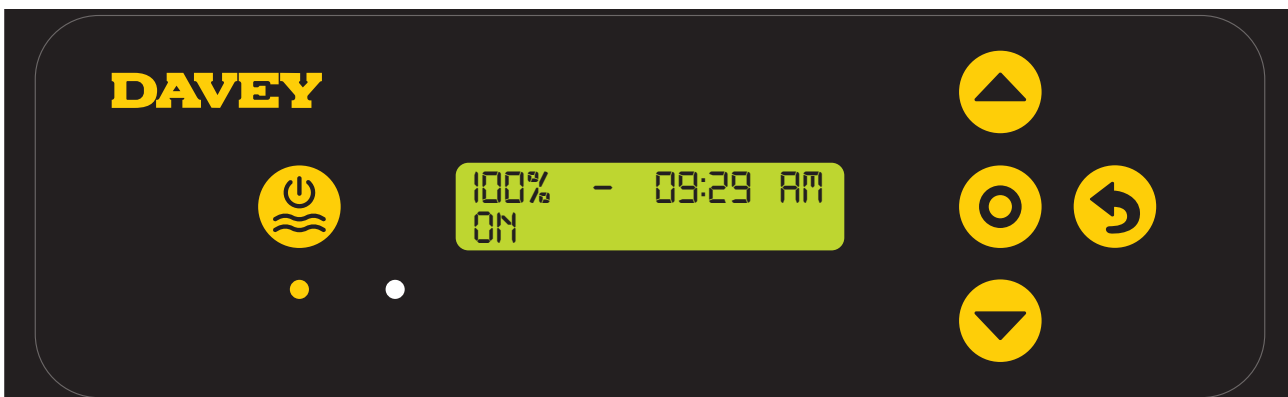

> This screen shows the:

- current chlorine output setting (ie 100% shown);
- current time setting;
- current power status (ie ON shown).

## EcoSalt2 FEATURES

### CONTROLLING CHLORINE OUTPUT

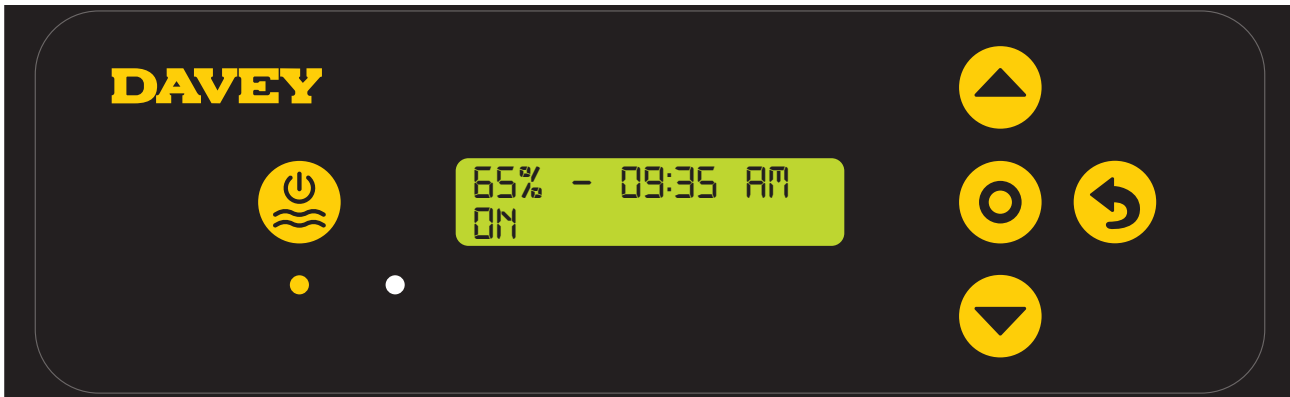



The **CHLORINE OUTPUT** controls the time that the cell is producing chlorine, as a percentage of total time that the EcoSalt2 is on. If the EcoSalt2 cell is producing, it is producing at 100%, unless otherwise altered (see sections **WINTER MODE**, or **SPA MODE**). The cell run time is referred to as “cell duty cycle”.

For example:

- If the EcoSalt2 is on for 8 hours per day, and the **CHLORINE OUTPUT** is set to 50%: the EcoSalt2 cell duty cycle is only 4 hours, of that day;
- If the EcoSalt2 is on for 8 hours per day, and the **CHLORINE OUTPUT** is set to 25%: the EcoSalt2 cell duty cycle is only 2 hours, of that day.

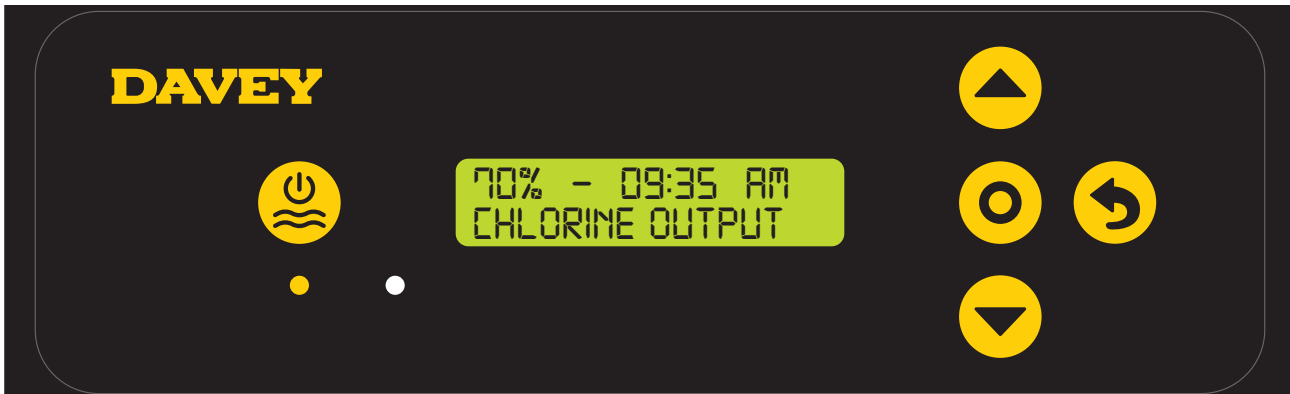
To adjust the **CHLORINE OUTPUT**:



- > Press the  menu up/down buttons to scroll to your chosen **CHLORINE OUTPUT**;
- > The setting will change the cell duty cycle by 5% increments;
- > Press  menu/setting select once your preferred **CHLORINE OUTPUT** is displayed;
- > This will then take you back to the **HOME** screen.

### ACTIVATING COVER MODE

A pool's exposure to UV contributes significantly to the pool's total chlorine demand. I.e the amount of chlorine the pool uses. Excessive amounts of chlorine in a pool with a cover on, can significantly shorten the life expectancy of the pool cover, if left for long periods of time (eg weeks). Turning on the **COVER MODE** reduces the cell duty cycle by 80% of its current setting.

For example:

- If the EcoSalt2 is on for 8 hours per day, the **CHLORINE OUTPUT** is set to 50%, but the **COVER MODE** is on: the EcoSalt2 cell duty cycle is only 48 minutes, of that day;
- If the EcoSalt2 is on for 8 hours per day, the **CHLORINE OUTPUT** is set to 25%, but the **COVER MODE** is on: the EcoSalt2 cell duty cycle is only 24 minutes, of that day.

To turn on **COVER MODE**:

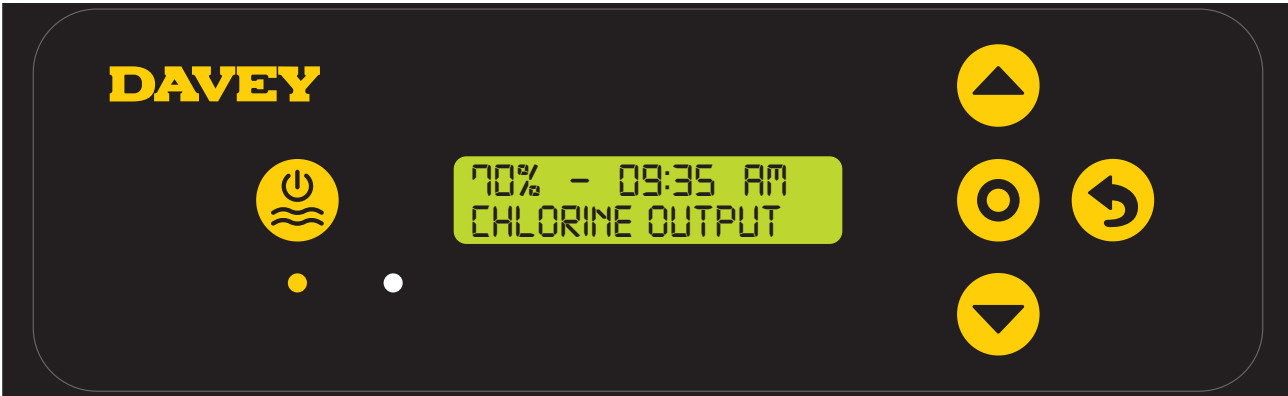

> From the **HOME** screen, press  **menu/setting select**.

> The display will show this screen:

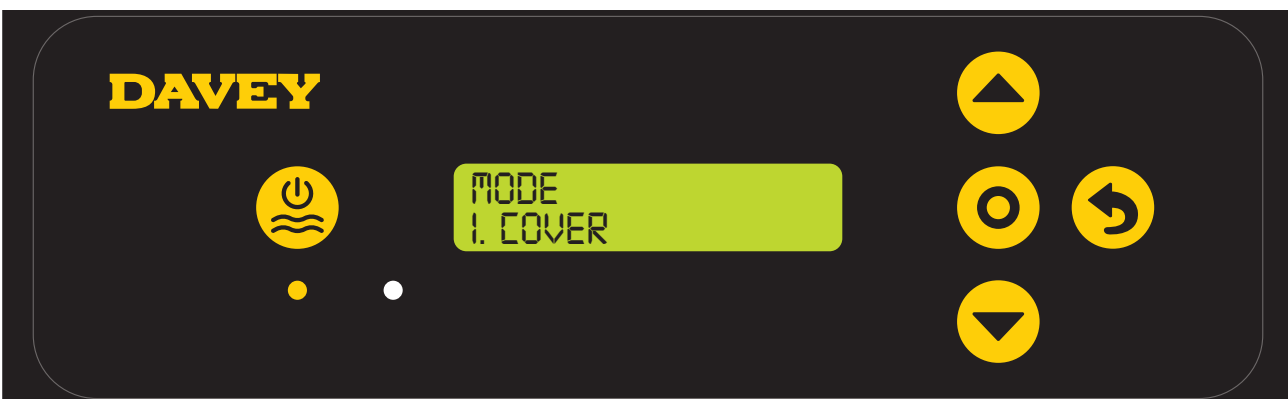

> From this screen, press  **menu/setting select** to enter cover mode menu;

> The display will show the current **COVER MODE** setting (ie **COVER MODE** off shown):



> Press the  **menu up/down** buttons to toggle between **COVER MODE** on and off;

> Press  **menu/setting select** once your preferred **COVER MODE** is displayed;

> This will then take you back to the first setting menu;

> If the EcoSalt2 is left untouched for ~ 30 seconds, or the  **menu/setting cancel (go back)** button is pushed, the display reverts to the **HOME** screen.





**COVER MODE** can also be triggered remotely by an automated pool cover controller. By closing the terminal block contacts on the rear of the power supply, the EcoSalt2 will remotely switch to **COVER MODE**. This can be overridden by user intervention, by following the steps explained previously.

**ACTIVATING BOOST MODE**

Should the pool experience a heavy bather load, debris/contamination, or extreme warm weather, there may be a need to super-chlorinate the pool. Turning on the **BOOST MODE** increases the cell duty cycle to 100% and overrides the cell current (output) to 100% for a period of 24 hours.

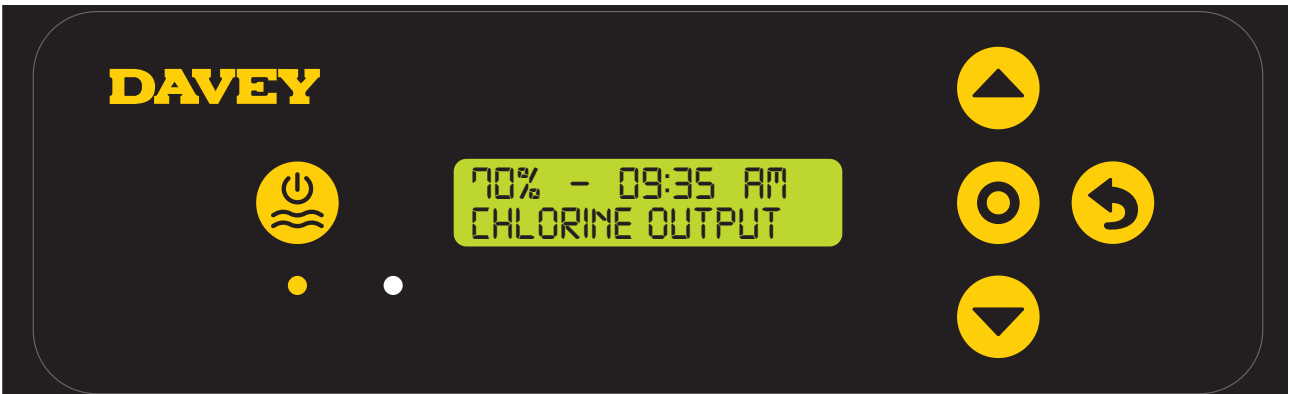
To turn on **BOOST MODE**:



- > From the **HOME** screen, press  **menu/setting select**.
- > The display will show this screen:

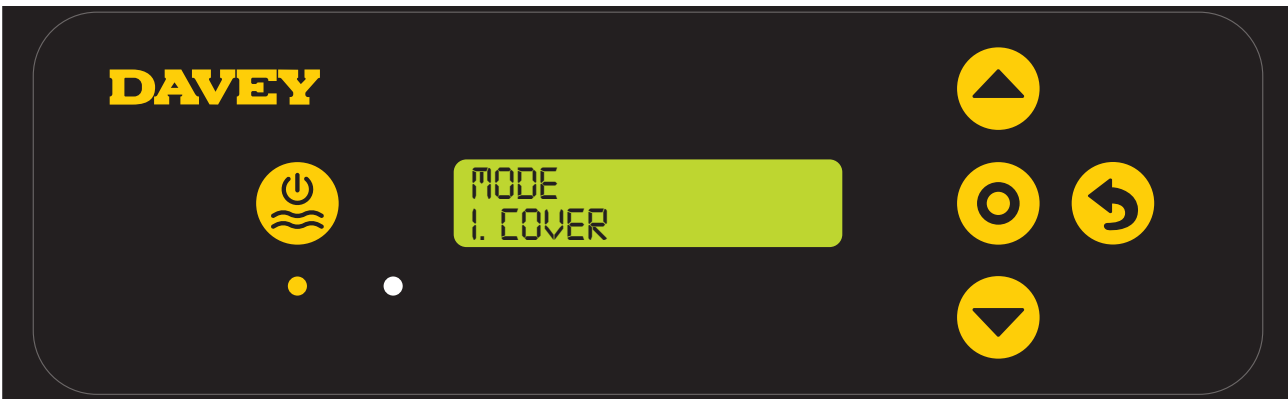

> Press the ▲▼ menu up/down buttons to toggle between **BOOST MODE**;

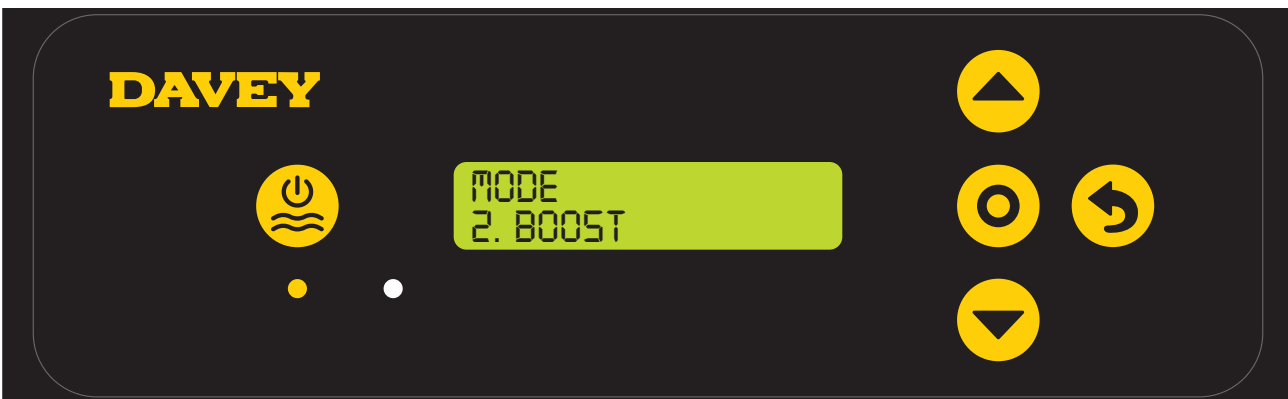

> Press the ● menu/setting select;





> The display will show the current **BOOST MODE** setting (ie **BOOST MODE** off shown);

> Press the ▲▼ menu up/down buttons to toggle between **BOOST MODE** on and off;

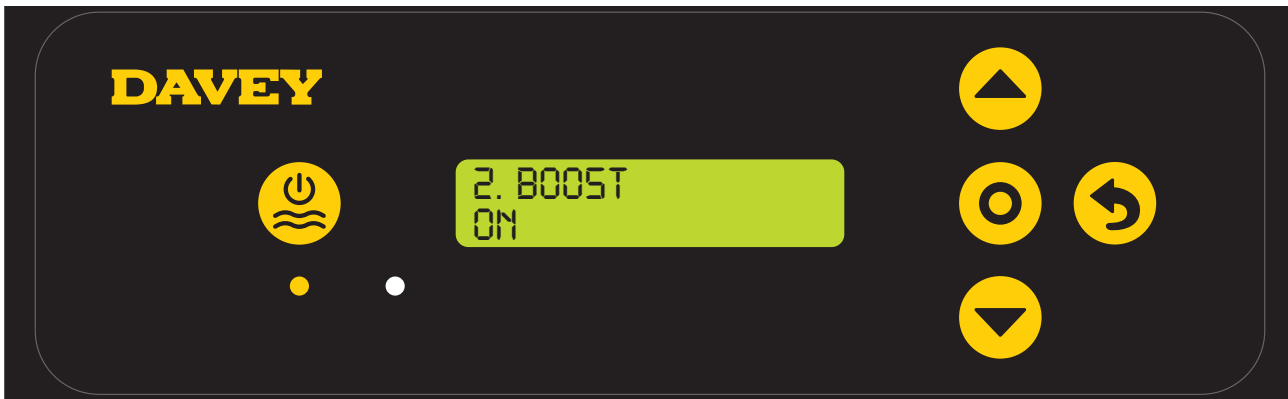



- > Press  **menu/setting select** once your preferred **BOOST MODE** is displayed;
- > This will then take you back to the first setting menu;
- > If the EcoSalt2 is left untouched for ~ 30 seconds, or the  **menu/setting cancel (go back)** button is pushed, the display reverts to the **HOME** screen.

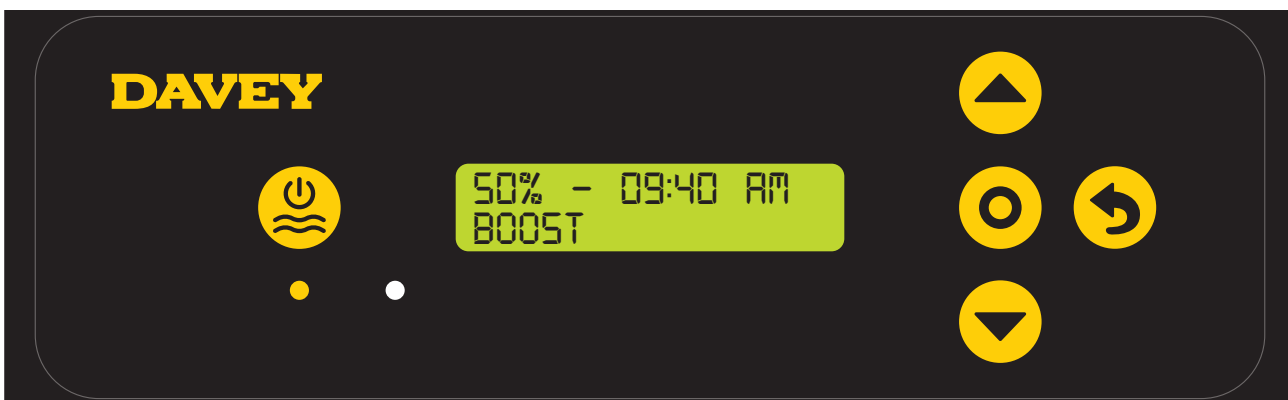

- > The **HOME** screen will continue to show the cell duty cycle percentage, however the reference to “ON” has been notably replaced by the reference to “BOOST”. This will remain for the 24 hour period;
- > It is possible to alter the cell duty cycle during a 24-hour boost and the display percentage on the **HOME** screen changes as expected. This could be handy if the setting needs altering for the next day, once the **BOOST MODE** is finished;
- > It should be noted though, **BOOST MODE** overrides every other setting. During the 24 hour period while is **BOOST MODE** is active, the cell current is 100% output, and duty cycle is overridden to 100%. This is regardless of the display on the screen.

### ACTIVATING SPA MODE

The EcoSalt2 system is compatible with large swimming pool applications as well as much smaller spa applications. Turning on the SPA MODE reduces the cell duty cycle by 80% of its current setting.

For example:

- If the EcoSalt2 is on for 10 hours per day, the **CHLORINE OUTPUT** is set to 50%, but the **SPA MODE** is on: the EcoSalt2 cell duty cycle is only 1 hour, of that day;
- If the EcoSalt2 is on for 10 hours per day, the **CHLORINE OUTPUT** is set to 25%, but the **spa MODE** is on: the EcoSalt2 cell duty cycle is only 30 minutes, of that day.

To turn on **SPA MODE**:

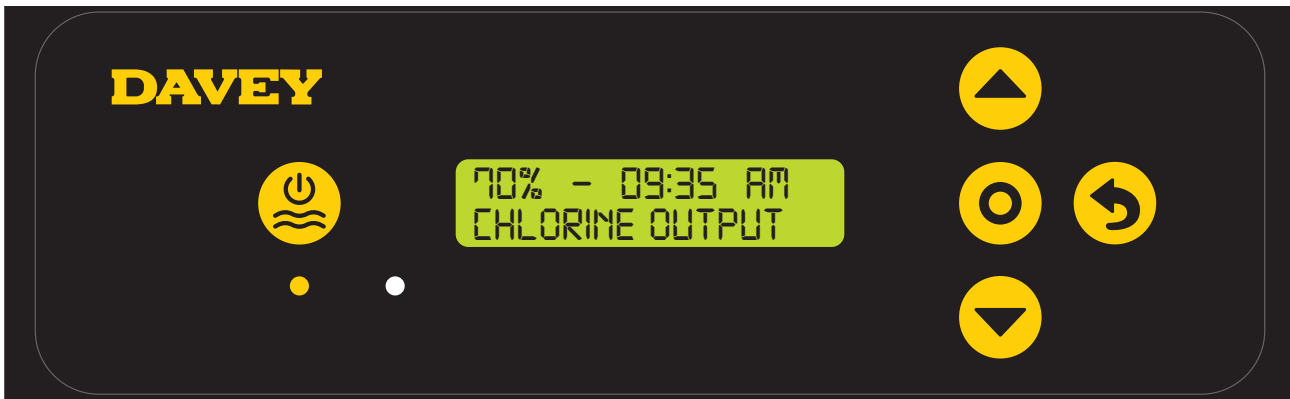

> From the **HOME** screen, press  **menu/setting select**.

> The display will show this screen:

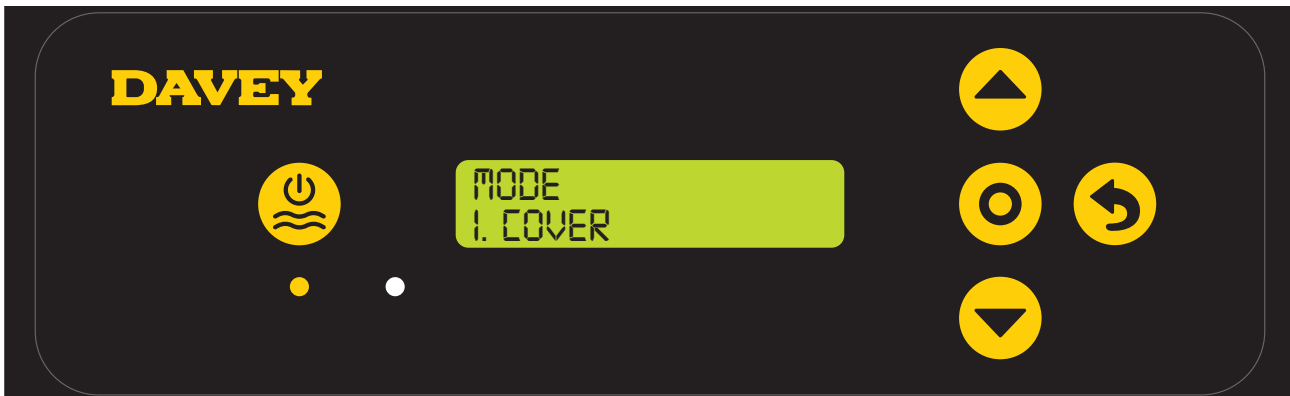





> Press the  **menu up/down** buttons to scroll to **SPA MODE**;

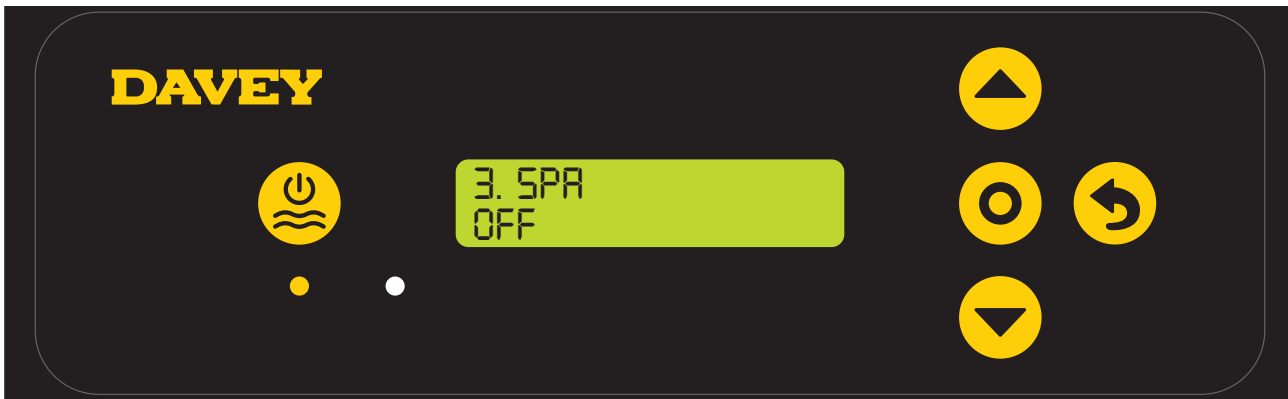

> From this screen, press  **menu/setting select** to enter **SPA MODE** menu;

> The display will show the current **SPA MODE** setting (ie **SPA MODE** off shown):



- > Press  menu up/down buttons to toggle between **SPA MODE** on and off;
- > Press  menu/setting select once your preferred **SPA MODE** is displayed;
- > This will then take you back to the first setting menu;
- > If the EcoSalt2 is left untouched for ~ 30 seconds, or the  menu/setting cancel (go back) button is pushed, the display reverts to the **HOME** screen.

#### ACTIVATING SPA MODE AND COVER MODE SIMULTANEOUSLY

Should it be necessary to run **SPA MODE** and **COVER MODE** simultaneously, the cell duty cycle is only reduced by 80%. That is, the cell duty cycle isn't reduced by 80%, followed by a further 80%. The HOME screen display will toggle between showing **COVER** and **SPA**.

#### ACTIVATING WINTER MODE

A pool's exposure to UV contributes significantly to the pool's total chlorine demand. I.e the amount of chlorine the pool uses. Bather load is also a significant contributor to the pool's total chlorine demand. In winter, the pool's chlorine demand is typically far less. Unless otherwise altered, if the cell is producing chlorine, it is producing at 100% current (output). **WINTER MODE** reduces the cell's current (output) to 85%.

For example:

- If the EcoSalt2 is on for 10 hours per day, the **CHLORINE OUTPUT** is set to 100%, the **WINTER MODE** is off: the EcoSalt2 cell duty cycle is 10 hours. The cell current will be operating at 100% capacity;
- If the EcoSalt2 is on for 10 hours per day, the **CHLORINE OUTPUT** is set to 100%, but the **WINTER MODE** is on: while the EcoSalt2 cell duty cycle is still 10 hours, the cell current will only be operating at 85% capacity.

To turn on **WINTER MODE**:



- > From the **HOME** screen, press  menu/setting select.

> The display will show this screen:

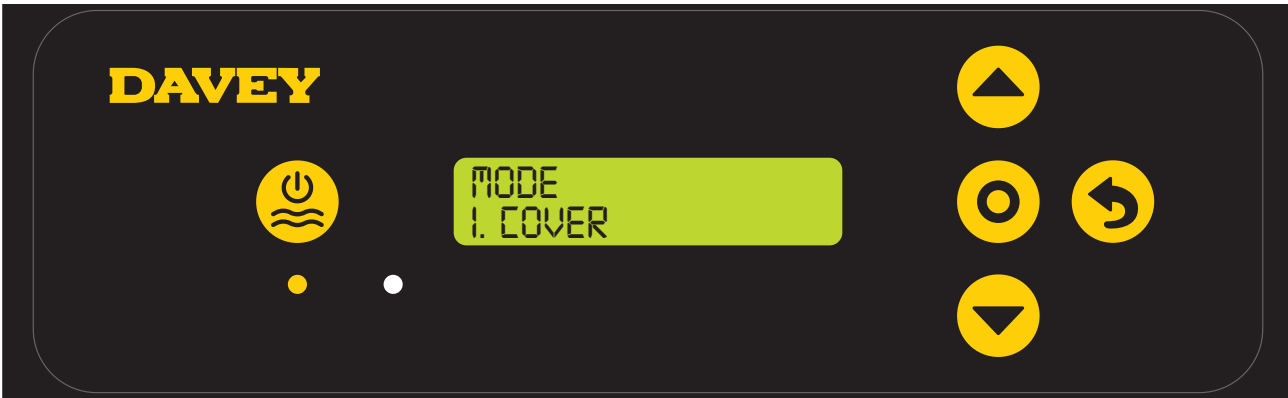

> Press the  menu up/down buttons to scroll to **WINTER MODE**;



> From this screen, press  menu/setting select to enter **WINTER MODE** menu;

> The display will show the current **WINTER MODE** setting (ie **WINTER MODE** off shown):



> Press  menu up/down buttons to toggle between **WINTER MODE** on and off;

> Press  menu/setting select once your preferred **WINTER MODE** is displayed;

> This will then take you back to the first setting menu;

> If the EcoSalt2 is left untouched for ~ 30 seconds, or the  menu/setting cancel (go back) button is pushed, the display reverts to the **HOME** screen.

## LOW FLOW ALARM

Should the EcoSalt2 flow switch register a flow rate below 3.6m<sup>3</sup>/h (60L/min), the EcoSalt2 will enter **LOW FLOW ALARM**:



In **LOW FLOW ALARM**, the EcoSalt2 will not produce chlorine. Once the flow switch registers flow above 3.6m<sup>3</sup>/h (60L/min), the EcoSalt2 will return to normal operation. To achieve best efficiency, the EcoSalt2 cell should be installed such that turbulent water is limited as much as possible. Do not install a 90° elbow closer than 200mm from the cell's inlet barrel union. Isolation valves used where equipment is located below pool water level, should also be installed no closer than 200mm from inlet barrel union. This will assist laminar flow.

## ADD SALT ALARM

Should the EcoSalt2 register low conductivity within the cell, this could be triggered by cold water (below 15°C), or a salt concentration below its minimum (refer to recommended salt range section in the manual), the EcoSalt2 will enter **ADD SALT ALARM**. Additional salt may be added to overcome a lower temperature. However, the maximum salt level should also be considered and if water temperature drops too far, the system should be turned off.



Once the EcoSalt2 registers a salt concentration within range (refer to recommended salt range section in the manual), the EcoSalt2 will return to normal operation.

## LOW SALT CUT-OUT ALARM

Should the salt concentration continue to be diluted, the EcoSalt2 will enter **LOW SALT CUT-OUT ALARM**.



Once the salt concentration is corrected, the **LOW SALT CUT-OUT ALARM** must be reset by pushing the  **manual ON/OFF** button. Alternatively, the EcoSalt2 will conduct a system check automatically when powered up the next time (if operating via a separate power supply). Upon start-up if the EcoSalt2 registers a salt concentration within range (refer to recommended salt range section in the manual), the EcoSalt2 will return to normal operation.

**LOW SALT CUT-OUT ALARM** is triggered at the following (approximate) salt concentrations:

EcoSalt2 model	Low salt cut-out alarm (approx. salt concentration)
DES2-15EL, DES2-25EL	1,200ppm
DES2-15E, DES2-25E, DES2-35E	2,500ppm

**ADD SALT ALARM AND LOW FLOW ALARM**

Should the EcoSalt2 register low flow and a salt concentration below its minimum (refer to recommended salt range section in the manual), the EcoSalt2 will alarm. The display will toggle between the **ADD SALT ALARM** and the **LOW FLOW ALARM**. In **LOW FLOW ALARM**, the EcoSalt2 will not produce chlorine. As shown previously once faults are rectified, normal operation will resume.

**OVERRIDING LANGUAGE SETTING**

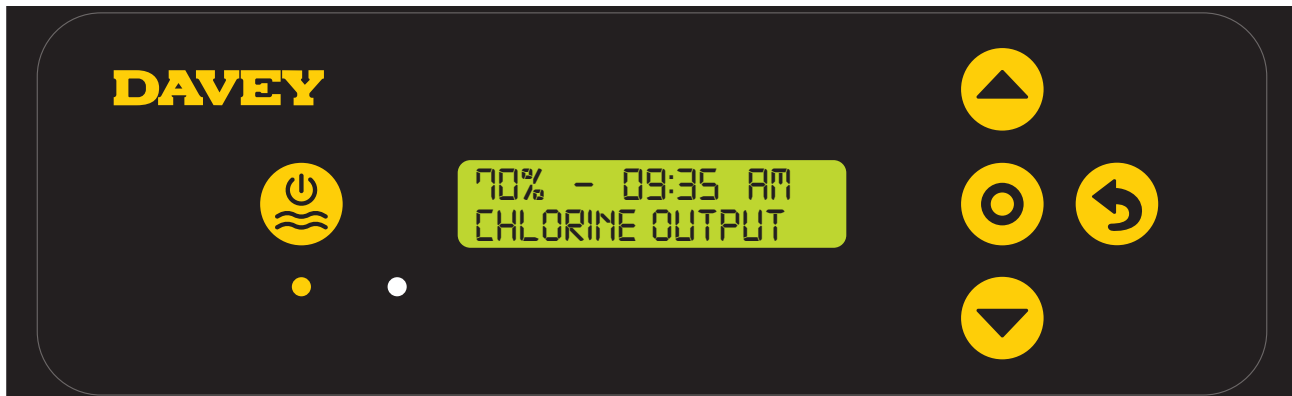

> From the **HOME** screen, press and hold  **menu/setting select** for 3 seconds.



> Press the  **menu up/down** buttons to scroll down to **LANGUAGE**;

> Adjust language following instructions detailed in INITIAL START UP section, earlier in this manual.

## OVERRIDING TIME FORMAT SETTING

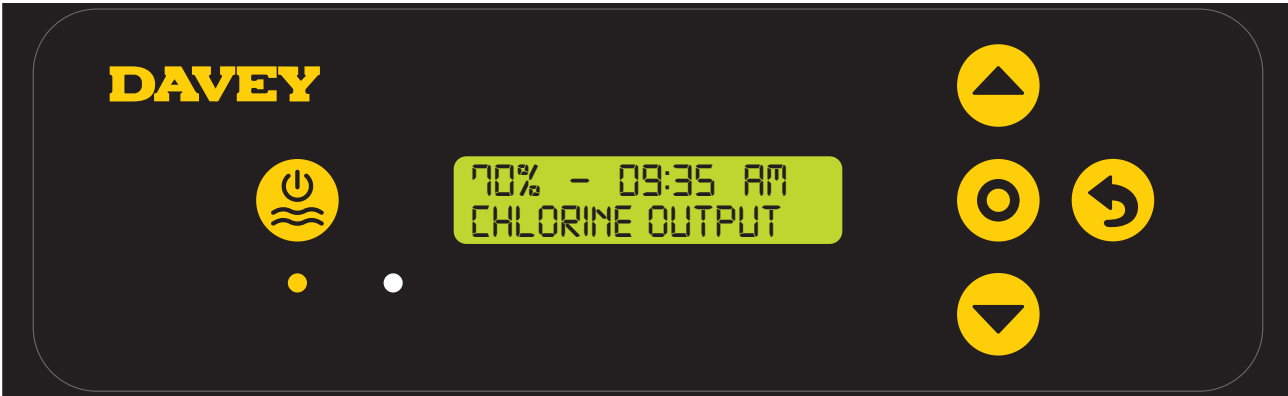

> From the **HOME** screen, press and hold  **menu/setting select** for 3 seconds.





> Press the  **menu up/down** buttons to scroll down to **TIME FORMAT**;

> Adjust time format following instructions detailed in INITIAL START UP section, earlier in this manual.

## DISPLAY ALARM HISTORY

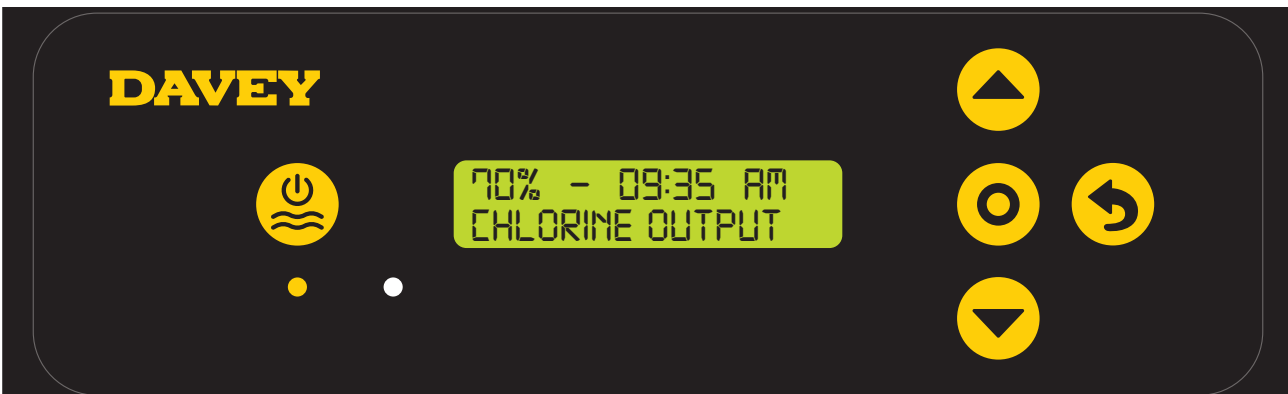
The EcoSalt2 keeps a history log for the user that registers the number of hours during which the EcoSalt2 is in alarm mode. As a reminder, the cell life expectancy will be reduced if the EcoSalt2 is run with salt concentrations outside of the recommended range.



> From the **HOME** screen, press and hold  **menu/setting select** for 3 seconds;



> Press the  menu up/down buttons to scroll down to **ALARM HISTORY**;



> Press  menu/setting select;



> Press the  menu up/down buttons to toggle between cell run time and low salt time.





## MAINTENANCE OF POWER SUPPLY

Little, or no maintenance is typically required. However, it is essential that the wall or post to which the EcoSalt2 is installed be sprayed (not the EcoSalt2 itself) periodically with a good surface type insect repellent, since penetration by insects may cause damage, which is not covered by your warranty.



**IMPORTANT.** Certain local electrical regulations state “If the supply cord is damaged, it must be replaced by a special cord available from the manufacturer or its service agent”.

## MAINTENANCE OF THE IN-LINE ELECTROLYTIC CELL

The EcoSalt2 cell is composed of precious materials, and although proper maintenance can prolong its life to the maximum, eventually the output will wear away its delicate coating, at which time it gradually ceases to produce chlorine. Calcium (scale) is deposited on the plates as electrolysis takes place. This build up will interfere with the flow of electrical current in the cell and thus lowers chlorine production. It is essential to inspect the cell regularly and clean when necessary. The rate at which deposits will form on the plate differs with each pool and can be influenced by the following:

- Calcium Hardness of the water;
- Water temperature;
- pH level;
- Water which has been chlorinated with calcium hypochlorite for an extended period; and/or
- Calcium in the plaster surfaces of a concrete pool.

Because these conditions vary so much, check the cell at least weekly to begin with to see if either scale or a blue/green soapy substance appears on the plates. You will then be able to determine the cleaning cycle necessary for your pool (more frequent cleaning may be required in summer). The intervals between cleaning could get longer to the point where cleaning is only necessary a couple of times each year.



**NOTE:** In areas with hard water, even reverse polarity systems may require occasional manual cleaning.

The life of the EcoSalt2 cell varies substantially from one installation to another due to variations in operating time, water quality and composition, system and cell maintenance.

Please ensure that when cell replacement is necessary you use the correct genuine EcoSalt2 replacement cell to match your system. The correct EcoSalt2 replacement cells to use are shown in the table below:

Model	Replacement Cell Code
DES2-15E	DES2C15REP
DES2-15EL	DES2C25REP
DES2-25E	DES2C25REP
DES2-25EL	DES2C35REP
DES2-35E	DES2C35REP

**ALWAYS INSIST ON GENUINE DAVEY REPLACEMENT PARTS.**

**If it is necessary to replace the in-line electrolytic cell, beware of “look-a-likes”. Only the Genuine EcoSalt2 cell is designed and warranted to operate with the EcoSalt2 Power Supply.**

**SERIOUS DAMAGE MAY RESULT TO THE ELECTRONICS INSIDE THE EcoSalt2, IF CLONE CELLS ARE USED. THIS MAY ALSO VOID WARRANTY.**

### TO CLEAN THE EcoSalt2 IN-LINE CELL

Ensure that the EcoSalt2 and pool pump is turned off. Failure to do so may result in the pool pump turning on while the cell is not in place. Disconnect the flow switch and cell lead from the top of the cell housing. Remove the cell from the pool return line by undoing the cell nut, taking care not to lose the o-rings.

#### Method one:

Add 1 part HYDROCHLORIC ACID to 10 parts WATER in a suitable container and immerse the cell in this solution. It should not take longer than a few minutes to clean, if it does the cell should be cleaned more frequently. If the build – up is not excessive it may be possible to clean the cell plates with a jet of running water. Return the cell to its housing and connect leads to the head assembly.

**Method two:**

As an alternative, an approved commercial cell cleaning solution can be used a number of times effectively.



**NOTE: Always add acid to water. Never add water, to acid. Always wear eye protection and rubber gloves. Always clean the cell in a well-ventilated area.**

**RE-INSTALLING CELL AFTER CLEANING OR REPLACEMENT**

When re-installing the Eco-Salt2 cell into the in-line housing, ensure that the cell locking nut is tight. Do this by turning on the pool pump once fitted, then checking for leaks.

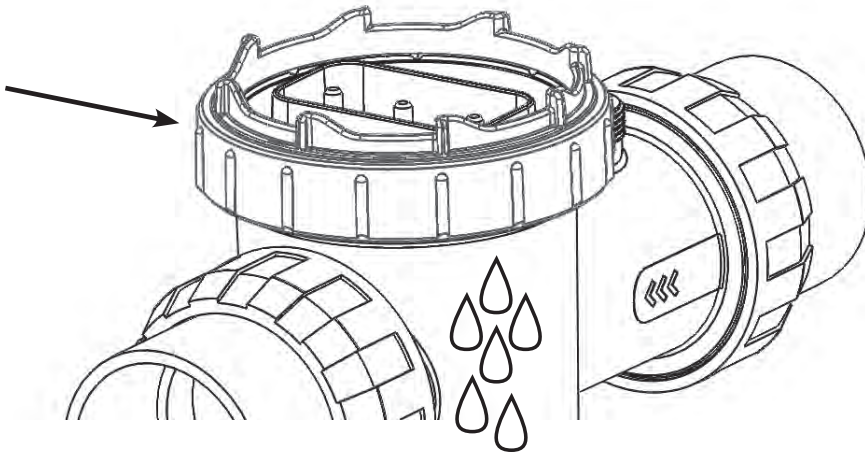

If there is a leak, remove the lock nut and inspect the o-ring for debris, or damage. Then re-try. Before re-fitting the cell connectors, ensure that the terminals are dry.

**SAFETY DEVICE**

Hydrogen Gas is a by-product of the chlorine producing process. A Flow Switch has been supplied with the EcoSalt2, which will stop output if low or no flow is detected. The EcoSalt2 system will run to flows down to 3.6m<sup>3</sup>/h (60L/min).

**DAY TO DAY OPERATION**

Four prime rules must be observed if your unit is to give the best possible service:

**1. STABILISER**

The importance of pool stabiliser cannot be over – emphasised. It is essential in helping retain chlorine in your pool. Chlorine is rapidly dissipated by sunlight and the use of stabiliser will reduce this dissipation substantially. Without stabiliser, it may be necessary to run the Unit for up to three times as long!

Stabiliser should be added at the rate of 500 grams for every 10,000 litres of water. Stabiliser should be maintained at a level of 25-50ppm. If a ORP controller is used, Stabiliser should be maintained at a level of 15-25ppm. Before adding more stabiliser, have your pool water analysed at your pool shop to ensure that you do not add too much. **(FOR OUTDOOR POOLS ONLY, INDOOR DO NOT REQUIRE STABILISER)**

**2. pH AND TOTAL ALKALINITY**

A correct pH level must be maintained to prevent problems such as black spot, staining, cloudy water, etc. An incorrect pH level can damage the pool. Correct pH levels are as follows; Fibreglass – 7.2 to 7.4; Concrete & tiled – 7.4 to 7.6 If you allow the pH level to rise to 8.0 or above, the chlorine required could be as much as three times the normal amount, in order to correctly sanitise the pool.

Total Alkalinity should not be confused with pH. Although the two are closely related, Total Alkalinity determines the speed and ease of pH change. The ideal range is 80 – 150 ppm or, refer to your pool professional.

You should use a test kit which includes a test for Total Alkalinity. Low Total Alkalinity can cause unstable pH levels. An inability to keep the pH constant may cause staining, etching and corrosion of metals. High Total Alkalinity will cause constantly high pH levels and tends to encourage Calcium scaling.

### 3. TDS LEVELS



**WARNING:** Some people recommend that you put salt directly in the skimmer box. This is a poor practice as it allows very high concentrations of salt to be passed through your filtration and other pool equipment.

Salt is the essential element by which your EcoSalt2 operates with. Insufficient Salt will damage your cell.

#### RECOMMENDED SALT LEVEL RANGE

EcoSalt2 model	Operating salt level	Add salt alarm
DES2-15EL, DES2-25EL	1,500 – 6,000ppm	~ 1,500ppm
DES2-15E, DES2-25E, DES2-35E	3,000 – 6,000ppm	~ 3,000ppm



**WARNING:** Do not add Hydrogen Peroxide to pool water or through swimming pool hydraulic, or sanitiser system. Use of Hydrogen Peroxide will void warranty on Davey products.

Salt is NOT used up in the chlorination process, or by evaporation. It is only lost through dilution caused from: backwashing, splash-out, overflow, leakage from the pool, or plumbing. Heavy rain can dilute the salt levels in your pool therefore, salt levels should be checked during these events.

**Low salt levels will destroy the coating on the cell plates and will void all Warranty.**

The EcoSalt2 has a built-in warning indicator to minimise damage resulting from insufficient salt levels however, the ultimate responsibility is on the owner to ensure adequate salt levels are maintained all year round.

### 4. RUNNING TIMES

These instructions cover EcoSalt2 for residential use only.

If you run your Sanitiser on maximum output for, 24 hours a day, or for longer periods, the cell life will be greatly reduced. It is important that the correct model EcoSalt2 has been installed on your pool. Many models are available from Davey to cope with small courtyard pools up to commercial size pools. (Consult your local EcoSalt2 Dealer for more information).

Note: The EcoSalt2 warranty does not apply to commercial or semi-commercial applications, i.e. where the pool chlorine demand is far in excess of a typical residential pool.

## CHLORINE PRODUCTION

The EcoSalt2 must be run daily to generate sufficient chlorine to sanitise the pool. During summer a typical installation would require eight hours per day of chlorination. Depending on when you choose to run the EcoSalt2, it is best to test the residual Chlorine in the pool at the point where you would anticipate the levels be at their lowest. At that chosen time of the day, if the residual Chlorine level from your test is reading too high, reduce the EcoSalt2 **CHLORINE OUTPUT**. Alternatively, if the residual Chlorine level from your test is reading too low, increase the EcoSalt2 **CHLORINE OUTPUT** (refer to page 13). Correct chemical balances (see page 29) are critical to ensure the EcoSalt2 performs correctly.

In cooler times of the year, it's typically possible to reduce running hours of the EcoSalt2. Follow instruction from your pool professional. Chlorine output can also be reduced throughout this time by entering **WINTER MODE**, (see page 19).

### “SHOCK” TREATMENT

Periodically, especially during extremely hot conditions, it may be necessary to boost the chlorine level in the pool. This can be achieved by selecting **BOOST MODE**, which will run the system on full for 24 hours, (see page 15). Alternatively, add either liquid, or granulated chlorine. If granulated chlorine is added, the cell must be checked regularly, since the additives from this product can clog the electrodes.

### CHLORINE TYPES AND COMPARISONS / MAX POOL SIZE

Many chlorinator manufacturers calibrate their units to compare with 65% granulated chlorine, making it necessary to adjust their readings to a lower level in order to determine true chlorine production. Below is a comparison table of the available types of chlorine used to sanitise pools.

EcoSalt2 Model	Production Maximum (g/hr 100%)	Production (g/hr 65% equivalent)	Chlorine produced over 8 hours (grams 100%)	Maximum Pool Size		
				Cool Climates <25°C	Temperate Climates 25°C to 30°C	Hot & Tropical Climates >30°C
DES2-15E(L)	15	23	120	75m <sup>3</sup>	58m <sup>3</sup>	46m <sup>3</sup>
DES2-25E(L)	25	38	200	125m <sup>3</sup>	96m <sup>3</sup>	80m <sup>3</sup>
DES2-35E	35	53	280	175m <sup>3</sup>	134m <sup>3</sup>	112m <sup>3</sup>



**NOTE:** The appropriate EcoSalt2 for your pool is dependent on the local climate, bather load of the pool and running times. Please note that the EcoSalt2 cell life can be increased with shorter running times during winter and lower output settings. Davey recommends the EcoSalt2 be run for between 6 - 8 hours a day during summer, and 4 hours during winter.

## GENERAL INFORMATION

### POOL WATER CHEMISTRY INSTRUCTIONS

POOL WATER BALANCE	Free Chlorine (ppm)	pH	Total Alkalinity TA (ppm)	Calcium Hardness (ppm)	Stabiliser - Cyanuric Acid (ppm)	Recommended salt Levels (ppm)
<b>Ideal reading / range</b>	1.5 - 3	Concrete & tiled pools 7.4-7.6 Other surfaces 7.2-7.4	80 - 150	Concrete & tiled pools 200-275 Other surfaces 100-225	25-50ppm (15-25ppm if used with an ORP controller)  Not to be used in indoor pools.	Depends on model (see page 27)
<b>To increase</b>	Increase output of sanitiser. Add chlorine. Increase filtration time.	Add Soda Ash (Sodium Carbonate)	Add Buffer (Sodium Bicarbonate)	Add Calcium Chloride	Add Cyanuric Acid	Add salt
<b>To decrease</b>	Decrease output of sanitiser. Decrease filtration time.	Add Hydrochloric Acid	Add Hydrochloric Acid or Dry Acid	Partially drain & refill pool with lower hardness water to Dilute	Partially drain & refill pool to dilute	Partially drain & refill pool to dilute
<b>Frequency of testing</b>	Weekly	Weekly	Weekly	Weekly	Regularly	Regularly

## TROUBLE SHOOTING

### No Chlorine Production - Check for:

1. No power to system
2. Insufficient flow from pump
3. Control set to manual off
4. **CHLORINE OUTPUT** set to "0" setting
5. Dirty cell
6. Filter needs back washing
7. Flow switch not connected or damaged
8. Salt level too low triggering low salt cut-out
9. Main house fuse blown
10. Pump faulty

### Low Chlorine Production - Check for:

1. Dirty cell - clean if required
2. Filter needs back washing
3. Pool stabiliser too low
4. pH too high
5. Salt level too low
6. Running time inadequate
7. **CHLORINE OUTPUT** set too low
8. **POOL COVER MODE** accidentally turned on
9. **SPA COVER MODE** accidentally turned on
10. **WINTER MODE** accidentally turned on
11. Pump faulty
12. Cell failing
13. Cell requires cleaning more than weekly - refer to manual addendum via: [daveyeurope.eu/our-products/ecosalt2polarityreversal/](http://daveyeurope.eu/our-products/ecosalt2polarityreversal/)

# SPARE PARTS

## SPARE PARTS EXPLODED DIAGRAM

EcoSalt2		DES2-15E	DES2-15EL
	DES2-25E	DES2-25EL	DES2-35E

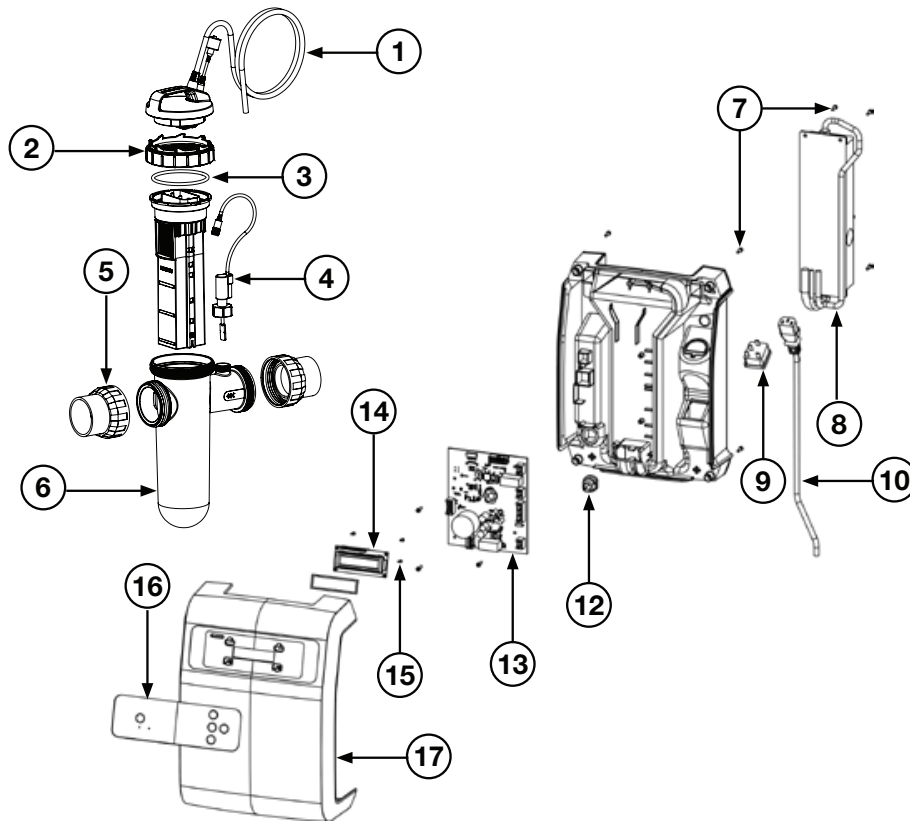

ITEM	NOTES	DESCRIPTION	QTY REQ'D	PART NO.
1		Cell Connection Plug Assy	1	33021
2		Cell Locking Ring	1	16058
3		O-ring - Cell Head	1	403377
4		Paddle Switch	1	16102
5		Barrel Union Assembly	2	48722B-1
6		Cell Body	1	16056
7		Screw	8	403625
8		Power Supply DES2-15E (L) models	1	403368
8		Power Supply DES2-25E (L) & DES2-35E (L) models	1	403369
9		Mains Loom	1	16073
10		Power Cord	1	403371
12		Bush Power Cable	1	403372
13		PCB Assy DES2-15E	1	33005C-15ESP
13		PCB Assy DES2-15EL	1	33005C-15ELSP
13		PCB Assy DES2-25E	1	33005C-25ESP
13		PCB Assy DES2-25EL	1	33005C-25ELSP
13		PCB Assy DES2-35E	1	33005C-35ESP
14		PCB LCD & gasket	1	16046C
15		Screw LCD	4	403366
16		Control Panel Decal	1	16047
17		Front Casing	1	16042
-		Mounting Kit	1	33040
-		Blanking Cap	1	16057-1
-		O-ring - Blanking Cap	1	403377
-		Reducing Bush	2	403393



## DAVEY WARRANTY

Davey Water Products come with guarantees that cannot be excluded under the local country Law. You are entitled to a replacement, or refund for a major failure and compensation for any other reasonably foreseeable loss, or damage. You are also entitled to have the goods repaired or replaced if the goods fail to be of acceptable quality and the failure does not amount to a major failure.

Davey Water Products Pty Ltd (Davey) of 6 Lakeview Drive Scoresby VIC 3179 provides the following warranty in relation this product. Davey warrants that, subject to the exclusions and limitations below, the product will be free from defects in material and workmanship for a period of 24 months from the date of purchase (warranty period).

If a defect appears in the product before the end of the warranty period and Davey finds the product to be defective in materials or workmanship, Davey will, in its sole discretion, either:

1. replace or repair the product or the defective part of the product free of charge; or
2. arrange for the product or the defective part of the product to be repaired or replaced by a qualified repairer free of charge.

Davey reserves the right to replace defective parts of the product with parts or components of similar quality, grade and composition where an identical part or component is not available. Goods presented for repair may be replaced by refurbished goods of the same type rather than being repaired.

### Warranty claims:

1. If a fault covered by the warranty occurs, Davey suggests, in the first instance, that you contact the Davey Dealer from whom you purchased the product. Alternatively contact Davey at the below mentioned offices.
2. Any warranty claim must be accompanied by proof of purchase and details of the alleged defect.
3. On receipt of your claim, Davey will seek to resolve your difficulties, or if the product is faulty or defective, advise you on how to have your product repaired, obtain a replacement or a refund.
4. This warranty is limited to defects in the materials or workmanship in the product and does not cover expendable parts or the replacement of parts due to fair wear and tear.

### Exclusions:

The warranty will not apply where:

1. The Product has been modified, repaired or serviced by someone other than Davey, or an authorised repairer.
2. Davey cannot establish any fault in the product after testing.
3. The product has been used other than for the purpose for which it was designed.
4. The product has been subject to abnormal conditions, whether of temperature, water, humidity, pressure, stress or similar.
5. The purchaser has used or fitted non-genuine, or non-approved parts and accessories.
6. The Product defect has arisen due to abuse, misuse, neglect or accident.
7. The Product defect has arisen due to the purchaser's failure to properly maintain or use the product.
8. The damage has been caused by the use of chemicals and detergents not approved by Davey.

Should your Davey product require repair or service after the warranty period, please contact your nearest Davey Dealer, or phone or email the Davey Customer Service Centre. For a complete list of Davey Dealers please visit our website.



**Davey Water Products Pty Ltd**  
Member of the GUD Group  
ABN 18 066 327 517

### NEW ZEALAND

7 Rockridge Avenue,  
Penrose, Auckland 1061  
Ph: 0800 654 333  
Fax: 0800 654 334  
Email: sales@dwp.co.nz  
Website: daveynz.co.nz

### NORTH AMERICA

Ph: 1-877-885-0585  
Email: info@daveyusa.com  
Website: daveyusa.com

### AUSTRALIA

**Head Office**  
6 Lakeview Drive,  
Scoresby, Australia 3179  
Ph: +613 9730 9124  
Fax: +613 9753 4248  
Email: export@davey.com.au  
Website: davey.com.au

### EUROPE

ZAC des Gaulnes  
355 Avenue Henri Schneider  
69330 Meyzieu, France  
Ph: +33 (0) 4 72 13 95 07  
Fax: +33 (0) 4 72 33 64 57  
Email: info@daveyeurope.eu  
Website: daveyeurope.eu

### MIDDLE EAST

Ph: +971 50 6368764  
Fax: +971 6 5730472  
Email: info@daveyuae.com  
Website: daveyuae.com



# DAVEY

DAVEY  
**EcoSalt<sup>®</sup>2**

## CHLORUNGSSYSTEM FÜR SALZBETRIEBENE POOLS

Modelle: DES2-15E, DES2-15EL, DES2-25E,  
DES2-25EL und DES2-35E

### Installations- und Betriebsanweisungen



**WARNUNG:** Die Nichteinhaltung dieser Anleitungen und jeglicher in diesem Zusammenhang geltenden Vorschriften kann schwerwiegende Personen- und/oder Sachschäden nach sich ziehen.

Die Installation dieses Produkts sollte von einem kompetenten Schwimmbad-Installateur und gemäß den Installationsanleitungen in dieser Betriebsanleitung vorgenommen werden.

Bitte geben Sie diese Anweisungen an den Bediener dieser Anlage weiter.

# DAVEY EcoSalt<sup>®</sup>2

Herzlichen Glückwunsch! Sie sind von nun an der stolze Besitzer einer EcoSalt2 Anlage. Lesen Sie bitte alle Informationen in dieser Betriebsanleitung sorgfältig durch, bevor Sie Ihre EcoSalt2 Anlage installieren und in Betrieb nehmen.

## Inhalt:

PACKLISTE .....	35
WICHTIGE SICHERHEITSANWEISUNGEN .....	36
GÄNGIGE BEGRIFFE.....	38
INSTALLATION DER EcoSalt2 ANLAGE .....	38
ANSCHLUSS DER LINEAR ANGEORDNETEN ELEKTROLYSEZELLE AN DAS STROMAGGREGAT.....	39
ANSCHLUSS DES STRÖMUNGSWÄCHTERS AN DAS ZELLENGEHÄUSE.....	39
VOR DER INBETRIEBNAHME .....	40
BETRIEB IHRER EcoSalt2 ANLAGE .....	40
BEDIENFELD .....	41
ERSTE INBETRIEBNAHME.....	41
NORMALE (TÄGLICHE) INBETRIEBNAHME .....	44
EIGENSCHAFTEN DER EcoSalt2 ANLAGE.....	45
INSTANDHALTUNG DES STROMAGGREGATS .....	57
INSTANDHALTUNG DER ELEKTROLYSEZELLE.....	57
TÄGLICHER BETRIEB.....	58
CHLORPRODUKTION .....	60
ALLGEMEINE INFORMATIONEN.....	61
FEHLERSUCHE.....	61
ERSATZTEILE.....	62

## PACKLISTE

Die nachstehenden Teile sollten im Lieferumfang Ihrer EcoSalt2 Anlage enthalten sein. Überprüfen Sie vor der Installation der Anlage sorgfältig den Inhalt auf Vollständigkeit:

- |   |   |
|---|---|
| a. 1 x Stromversorgung mit Zellenkabel;               | f. 2 x Keildichtungen;                    |
| b. 1 x Strömungswächter;                              | g. 1 x Erdungsbolzen-Baugruppe;           |
| c. 1 x Elektrolysezelle mit Gehäuse;                  | h. 1 x Kurzanleitung;                     |
| d. 1 x Zellen-Blindstopfen mit O-Ring;                | i. 1 x Stromkabel; und                    |
| e. 2 x Rohrverbinder mit Gewinde, Stutzen und O-Ring; | j. 1 x Packung Montageschrauben und Dübel |



**HINWEIS:** Ihre EcoSalt2 Anlage ist nicht für die Verwendung durch Kleinkinder oder gebrechliche Personen ohne Aufsicht ausgelegt. Bitte stellen Sie sicher, dass Kleinkinder beaufsichtigt werden, um ein Spielen mit dem EcoSalt2 System zu verhindern.



**Die Netzanschlüsse und Verdrahtung müssen von einem qualifizierten Elektriker vorgenommen werden.**

# WICHTIGE SICHERHEITSANWEISUNGEN

- Um das Risiko von Gasansammlungen in der Elektrolysezelle zu minimieren, ist sicherzustellen, dass eine ausreichende Wassermenge durch die Elektrolysezelle strömt, wenn die Anlage in Betrieb ist und Chlor produziert.
- Es ist überaus wichtig, dass Ihre Poolpumpe ausreichend Wasser durch das Zellengehäuse fließen lässt, sodass das Zellengehäuse bei laufender Chlorierung komplett mit Wasser gefüllt ist.
- Überprüfen Sie das Paddel des Sicherheits-Strömungswächters regelmäßig, um sicherzustellen, dass es sich sowohl in Vorwärts- als auch in Rückwärtsrichtung frei bewegen lässt.



Schema A

**KORREKTE FUNKTIONSWEISE  
BEI LAUFENDER PUMPE**

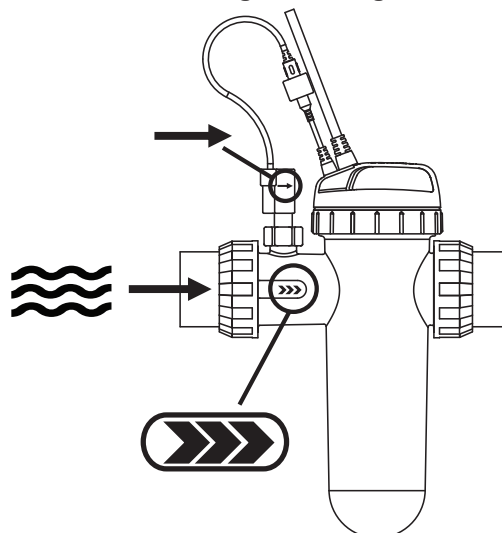

Schema B

**INKORREKTE FUNKTIONSWEISE  
BEI LAUFENDER PUMPE**

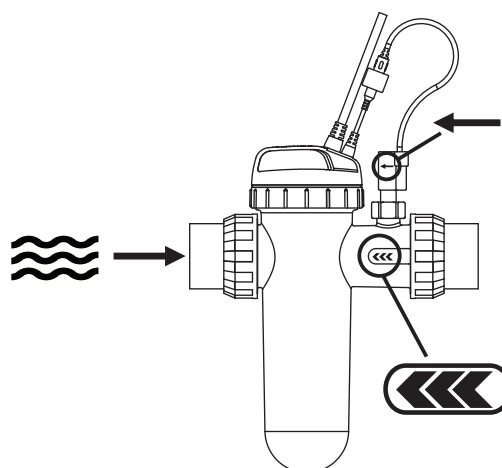

- Überprüfen Sie immer, ob es eine neuere Version der Montage- und Betriebsanleitung für diese Produkte gibt. Scannen Sie einfach den QR-Code, oder schauen Sie auf: [www.bit.ly/EcoSalt2](http://www.bit.ly/EcoSalt2)



# WICHTIGE INFORMATIONEN ZU IHRER ANLAGE EcoSalt2

**FAKTOREN, DIE DAS LEISTUNGSVERMÖGEN UND DIE LEBENSDAUER IHRER EcoSalt2 ANLAGE ERHÖHEN. BITTE LESEN SIE DIE FOLGENDEN ZEILEN VOR DER INBETRIEBNAHME IHRES ELEKTROLYSEGERÄTES**

## **POOLBAUER:**

Bitte sorgen Sie dafür, dass Ihr Kunde diese Informationen bei der „Übergabe-Sitzung“ erhält. Elektrolysegeräte sind ein wertvoller Teil der Poolausstattung. Für optimale Leistungsvermögen und Lebensdauer ist eine gewisse Pflege nötig. Es gibt DREI Hauptfaktoren die Schäden an Ihrer EcoSalt2 Anlage verursachen und seine Lebensdauer verringern. Bitte überwachen Sie die folgenden Faktoren in Übereinstimmung mit Ihrer Montage- und Betriebsanleitung.

## **1. AUFRECHTERHALTEN DES EMPFOHLENE SALZGEHALTS EMPFOHLENER BETRIEBBEREICH: (siehe Seite 27)**

- Betreiben Sie Ihre EcoSalt2 Anlage bei dem in diesem Dokument und auf dem Produkt festgelegten Salzgehalt, um für optimale Leistungsvermögen und Lebensdauer der Zelle zu sorgen;
- Der Betrieb der EcoSalt2 Anlage bei niedrigem Salzgehalt beschädigt die Elektrolysezelle und verringert ihre Lebensdauer;
- Das Steuerfeld zeigt eine rot blinkende LED-Warnleuchte, wenn der Salzgehalt niedrig ist;
- Wenn keine Maßnahmen zur Korrektur des Salzgehaltes ergriffen werden, kann es zu Schäden an der Zelle kommen, die nicht durch die Garantie gedeckt sind.

## **2. ÜBERWACHUNG & AUFRECHTERHALTUNG IHRER EcoSalt2 ELEKTROLYSEZELLE**

**Die EcoSalt2 Anlage besitzt eine linear angeordnete Elektrolysezelle mit „Polaritätswechsel“.**

- Um Ihre EcoSalt2 Anlage in bestmöglichem Zustand zu erhalten, wird eine regelmäßige Überwachung der Zelle empfohlen. Die Zelle besteht aus einem durchsichtigen Kunststoffgehäuse und enthält die Elektrodenplatten aus Titan.
- Bei der Chlorierung kann es zu weißen pulverförmigen Kalkablagerungen auf den Titanplatten in der Zelle kommen. Überwachen Sie den Zustand der Elektrolysezelle, um übermäßigen Kalkablagerungen vorzubeugen. Übermäßige Kalkablagerungen führen zu Schäden an der Zelle und zu erheblicher Minderung ihrer Wirksamkeit und Lebensdauer.
- Das Steuerfeld zeigt eine rot blinkende LED-Warnleuchte, wenn die Zelle einer Reinigung bedarf;
- Bitte reinigen Sie die Elektrolysezelle bei entstehenden Kalkablagerungen entsprechen der Reinigungsanweisungen auf Seite 26.
- **NIEMALS:** konzentrierte Säure zur Reinigung Ihrer Zelle verwenden.
- **NIEMALS:** die Zelle für längere Zeit in Reinigungslösung lassen.
- **NIEMALS:** Metallwerkzeuge, Kratzer oder Bürsten zur Reinigung der Zelle verwenden.

## **3. AUSGEWOGENE POOLWASSER-CHEMIE**

- Zur Optimierung von Leistungsvermögen und Lebensdauer **MUSS** ein korrekter Salzgehalt aufrechterhalten werden (siehe Seite 27).
- Die Werte der Calciumhärte **MÜSSEN** innerhalb der idealen Bereiche von **200 - 275 ppm** (bei Beton- und gefliesten Pools) und **100 - 225 ppm** (bei anderen Oberflächen) gehalten werden, um übermäßiger Kalkablagerung und Schäden an der Anlage vorzubeugen.
- Der pH-Wert **MUSS** auf Idealniveau gehalten werden, um Schäden an der Anlage und den Pooloberflächen vorzubeugen und um die Wirksamkeit der Chlorierung zu optimieren.
- Die Werte der Gesamtalkalinität und des Stabilisators müssen ebenfalls im Idealbereich gehalten werden.

**Hinweis:** Bitte ziehen Sie für weitere Informationen das Schaubild für die POOLWASSER-CHEMIE auf Seite 29 zu Rate.

## GÄNGIGE BEGRIFFE

<b>Algen</b>	Mikroskopische pflanzliche Lebensformen, die durch Regen, Wind und Staub in den Pool gelangen. Es gibt zahlreiche Algenarten. Einige sind freischwimmend, während andere an Wänden und in Rissen wachsen, und sie unterscheiden sich auch farblich. Einige Algen sind gegenüber chemischer Behandlung resistenter als andere.
<b>Bakterien</b>	Keime, die Ihren Pool kontaminieren. Sie stammen von Schwimmern, Staub, Regenstürmen oder aus anderen Quellen.
<b>Gleichgewicht des Wassers</b>	Das korrekte Verhältnis zwischen Mineralgehalt und pH-Wert, bei dem das Poolwasser weder Korrosion noch Kalkablagerungen verursacht.
<b>Chloramine</b>	Verbindungen, die durch Reaktion von Chlor und Stickstoff aus Urin, Schweiß usw. entstehen. Chloramine verursachen Augen- und Hautreizungen sowie unangenehme Gerüche.
<b>Chlorbedarf</b>	Die erforderliche Chlormenge zur Bekämpfung von Keimen, Algen und anderen Schadstoffen im Pool.
<b>Chlorüberschuss</b>	Die nach der Deckung des Chlorbedarfs verbleibende Chlormenge. Sie entspricht dem Wert, den Sie mit Ihrem Poolwassertester erhalten.
<b>Cyanursäure</b>	Auch bekannt als Stabilisator. Sie wirkt der durch direkte Sonneneinstrahlung verursachten Verflüchtigung des Chlors entgegen.
<b>Flüssigsäure</b>	Chemikalie zur Reduzierung des pH-Werts und der Gesamtalkalinität im Poolwasser sowie zur Reinigung der Elektrolysezelle.
<b>ppm</b>	Abkürzung für Parts Per Million (Teile von einer Million), die gängige Maßeinheit für die chemische Konzentration im Poolwasser. 1 ppm = 1 mg/l.

## INSTALLATION DER EcoSalt2 ANLAGE

### INSTALLATION DES STROMAGGREGATS

Wählen Sie einen geeigneten, gut gelüfteten Installationsort mit einem Abstand von höchstens einem Meter von der Filteranlage aus, und montieren Sie das Stromaggregat senkrecht an einem Pfosten oder einer Wand, und mit einem Mindestabstand, der der Breite des EcoSalt2 Stromaggregats entspricht. Davey empfiehlt, das Stromaggregat mehr als 3 Meter vom Poolwasser entfernt zu installieren. Schließen Sie das Stromaggregat der Pumpe und des Elektrolysegeräts in eine geeignete Feuchtraumsteckdose. Gegebenenfalls besitzen manche Modellvarianten eine 3-polige Steckdose an der Unterseite des Stromaggregats für die Stromversorgung der Pumpe. Das Stromaggregat muss von Säure und Lagerbereichen sonstiger Chemikalien ferngehalten werden. Säure und chemische Dämpfe führen zur Korrosion der Elektronik im Stromaggregat. Ferner darf das Aggregat nicht in der Nähe von Wärmequellen angebracht werden. Für die einwandfreie Funktion ist eine gute Belüftung notwendig.

Für eine schnelle und einfache Montage sind zwei selbstschneidende Schrauben und Wanddübel im Lieferumfang enthalten.

Verwenden Sie einen 6mm-Steinbohrer zur Befestigung des Stromaggregats an einer Ziegel- oder Betonwand. Wenn Sie das Aggregat an einem Pfosten montieren, bohren Sie zunächst Befestigungslöcher, und verwenden Sie die mitgelieferten Schrauben. Die Löcher sollten sich im Abstand von 164 mm auf gleicher Höhe befinden. Wenn die Schrauben angezogen sind, hängen Sie das EcoSalt2 Stromaggregat einfach über die Halterung an dessen Rückseite auf.

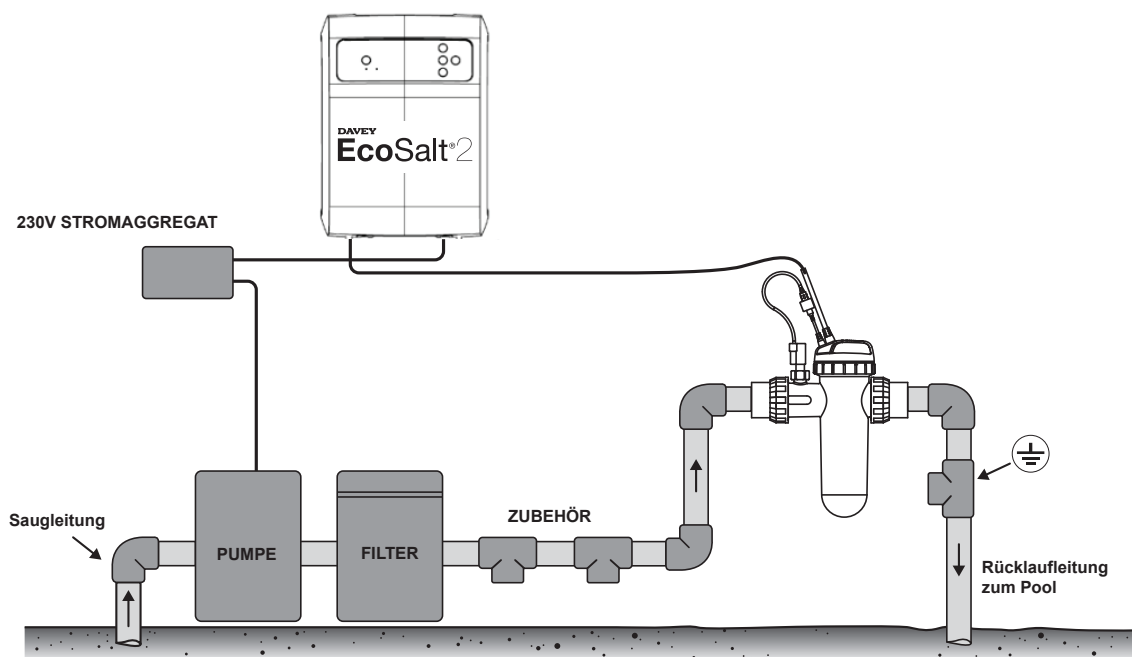

## INSTALLATION DER ELEKTROLYSEZELLE

Die EcoSalt2 Zelle sollte in Ihrer Anlage immer das letzte Glied sein. Stellen Sie sicher, dass die Zelle nach allen Pumpen, Filtern und Heizgeräten installiert wird. Für einen optimalen Wirkungsgrad sollte die EcoSalt2 Anlage so installiert werden, dass Wasserwirbel so weit wie möglich begrenzt werden. Keinen 90°-Bogen näher als 200 mm an der Rohrverschraubung am Einlass installieren. Absperrventile unterhalb des Beckenwasserspiegels sollten ebenfalls nicht näher als 200 mm vor der Rohrverschraubung am Einlass installiert werden. Diese Maßnahme unterstützt laminare Strömung.

## ANSCHLUSS DER LINEAR ANGEORDNETEN ELEKTROLYSEZELLE AN DAS STROMAGGREGAT

Die EcoSalt2 Wasserreinigungsanlage auf Salzbasis verwendet eine linear angeordnete Elektrolysezelle mit Polaritätswechsel für wartungsarmen Betrieb. Das EcoSalt2 Stromaggregat verfügt über ein flexibles Kabel, an dessen Ende sich kunststoffummantelte Steckverbinder für die Zelle befinden. Die drei in Reihe angeordneten Anschlüsse sind nicht polaritätsgebunden. Je nach Einbausituation kann es notwendig sein, das Zellengehäuse manuell von unten zu stützen.

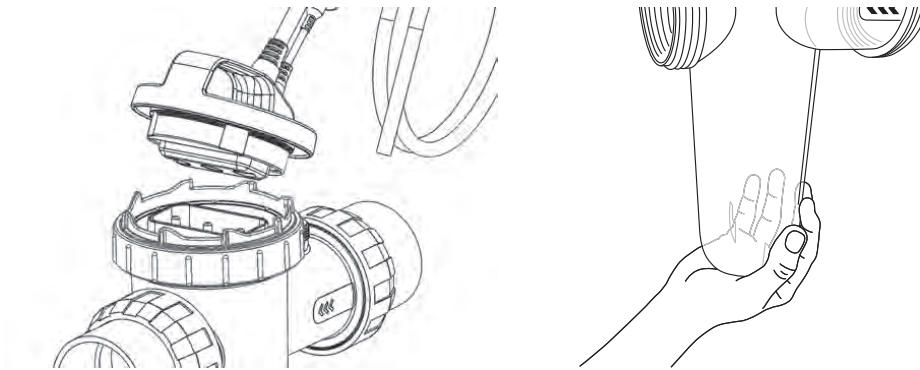

**HINWEIS:** Die EcoSalt2 Elektrolysezelle ist mit einem Paddel-Strömungswächter ausgestattet, der entsprechend der Abbildung auf Seite 4 an der Elektrolysezelle zu montieren und über den Anschluss am Kabelende an die Führung anzuschließen ist.



**WICHTIG:** Der Strömungswächter muss so montiert werden, dass der seitlich am Wächter hervorgehobene Pfeil in Fließrichtung zeigt.

## ANSCHLUSS DES STRÖMUNGSWÄCHTERS AN DAS ZELLENGEHÄUSE

Stellen Sie sicher, dass der Strömungswächter im Zellengehäuse installiert ist.

Stellen Sie sicher, dass die Richtung des Strömungswächters korrekt ist (siehe Seite 4).

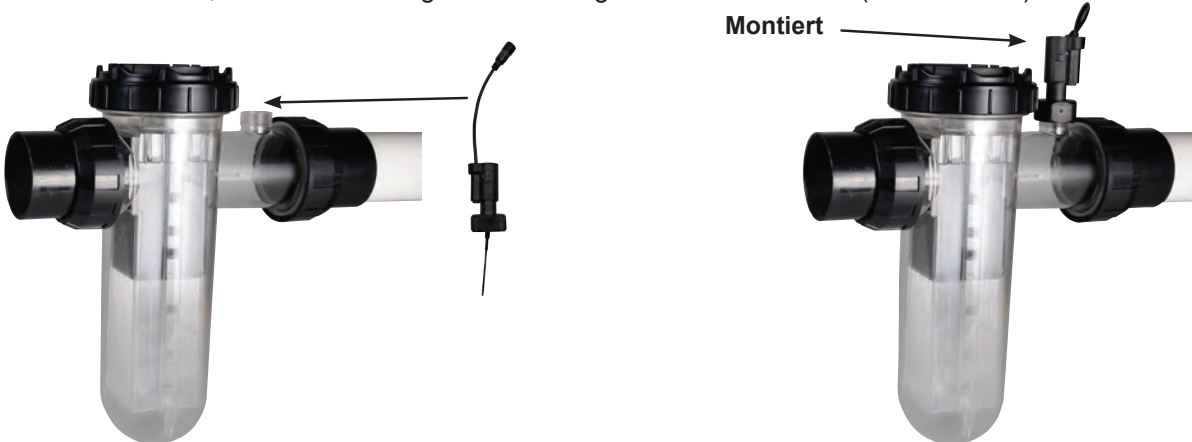

## VOR DER INBETRIEBNAHME

Bitte stellen Sie sicher, dass vor der Inbetriebnahme Ihres EcoSalt2 Chlorungssystems Ihrem Poolwasser die folgende Menge an Salz zugegeben wurde.

### • POOLSALZ:

Zur Erhöhung des Salzgehalts von		Benötigte Salzmenge															
		30 000 l		40 000 l		50 000 l		60 000 l		70 000 l		80 000 l		90 000 l		100 000 l	
ppm	%	kg	lbs	kg	lbs	kg	lbs	kg	lbs	kg	lbs	kg	lbs	kg	lbs	kg	lbs
1 000	0,1	30	66	40	88	50	110	60	132	70	154	80	176	90	198	100	220
2 000	0,2	60	132	80	176	100	220	120	265	140	309	160	353	180	397	200	441
3 000	0,3	90	198	120	265	150	331	180	397	210	463	240	529	270	595	300	661
4 000	0,4	120	265	160	353	200	441	240	529	280	617	320	705	360	794	400	882
5 000	0,5	150	331	200	441	250	551	300	661	350	772	400	882	450	992	500	1 102
6 000	0,6	180	397	240	529	300	661	360	794	420	926	480	1 058	540	1 190	600	1 323

- **CHLOR:** Geben Sie bei einer noch nicht gechlorten, neuen Poolinstallation ausreichend Chlor zu (flüssig oder als Granulat), bis Sie (unter Zuhilfenahme eines geeigneten Testkits) einen Wert von 3 ppm zu erreichen. Oder lassen Sie das EcoSalt2 Chlorungssystem für salzbetriebene Pools ca. 24 Stunden lang, oder bis ein Wert von 3 ppm erreicht ist, durchgehend im **BOOST MODUS** laufen.
- **STABILISATOR:** Es ist überaus wichtig, Pool-Stabilisator zuzugeben und dessen Anteil ständig bei 25 - 50 ppm zu halten (**NUR FÜR POOLS IM AUSSENBEREICH**). Bei Systemen, deren Redoxpotential/ORP kontrolliert wird, sollte der Anteil an Stabilisator bei 15 - 25 ppm gehalten werden.
- (Weitere Informationen im Kapitel „Täglicher Betrieb“ auf Seite 27).

## BETRIEB IHRER EcoSalt2 ANLAGE

Die Chlorabgabe wird in Prozent angegeben. Stellen Sie die EcoSalt2 Anlage auf den gewünschten Prozentwert. Die Chlorabgabe der Elektrolysezelle wird dadurch automatisch an diesen Sollwert angepasst. Die Anlage ist mit einer elektronischen Steuerungs- und Warnanlage ausgestattet. Diese reguliert die Chlorabgabe der EcoSalt2 Anlage auf den voreingestellten Maximalwert und zeigt die Polaritätsänderung der Elektrolysezelle durch + und - auf dem Digitaldisplay an. Die Polarität ändert sich über einen mehrstündigen Chlorierungszeitraum hinweg, der nicht unbedingt mit dem Pumpenbetrieb übereinstimmt. Die Warnanlage besteht aus einer **LED-Betriebsanzeige**, die bei Normalbetrieb grün leuchtet, und rot, um den Benutzer auf etwas aufmerksam zu machen - siehe Problembehandlung auf Seite 21.



# BEDIENFELD

## ANSICHT

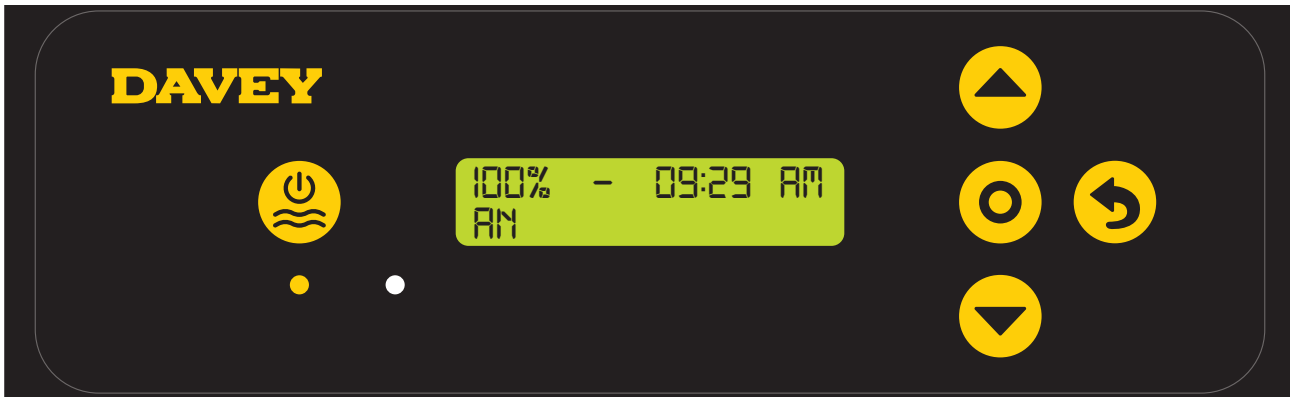



 Manuell ein/aus

 Menü auf/ab

 Menü/Einstellung wählen

 Menü/Einstellung annullieren (zurück gehen)

 Betriebsanzeige  
(leuchtet wenn EcoSalt2 an)

 Alarmanzeige  
(blinkt wenn Alarm aktiv)

Zeitüberschreitung  
(jedes Mal, wenn das Gerät mehr als  
30 Sekunden auf eine Eingabe seitens  
des Benutzers wartet, Speicherung der  
Einstellungen und Anzeige der Startseite)

## ERSTE INBETRIEBNAHME

Sobald der vorgegebene Salzgehalt im Pool erreicht ist, kann die Anlage eingeschaltet werden.

**Hinweis: Nach Einschalten der Anlage dauert es einen kleinen Moment, bevor die Elektrolysezelle den Betrieb aufnimmt, da zuerst überprüft wird, ob die Filteranlage Wasser enthält.**

- Bei der ersten Inbetriebnahme der EcoSalt2 Anlage wird folgender Bildschirm beim Hochfahren angezeigt:



> Hier werden die Softwareversion (hier im Beispiel v1.2.1) und Ihr EcoSalt2 Modell (hier im Beispiel EU 15L, d.h. DES2-15EL) angezeigt.

- Das Display geht dann automatisch auf folgenden Bildschirm über:



- > Dieser Bildschirm zeigt das Sprachenmenü und die aktuell eingestellte Sprache (hier im Bsp. English);
- > Die eingestellte Sprache kann durch das Drücken auf die Tasten **Menü auf/ab** geändert werden, die einen Bildlauf durch die verfügbaren Sprachen ermöglichen;
- > Drücken Sie **Menü/Einstellung wählen**, sobald die von Ihnen gewünschte Sprache angezeigt wird;
- > Bei irrtümlicher Wahl kann die Einstellung später wieder geändert werden.
- Das Display geht dann automatisch auf folgenden Bildschirm über:



- > Dieser Bildschirm zeigt das Menü für das Zeitformat und das aktuelle Zeitformat an (hier im Bsp. 12 Std.);
- > Das Zeitformat kann durch das Drücken auf die Tasten **Menü auf/ab** geändert werden, die ein Umschalten zwischen 12 und 24 Std. ermöglichen;
- > Drücken Sie auf **Menü/Einstellung wählen**, sobald das von Ihnen gewünschte Zeitformat angezeigt wird;
- > Bei irrtümlicher Wahl kann die Einstellung später wieder geändert werden.
- Das Display geht dann automatisch auf folgenden Bildschirm über:

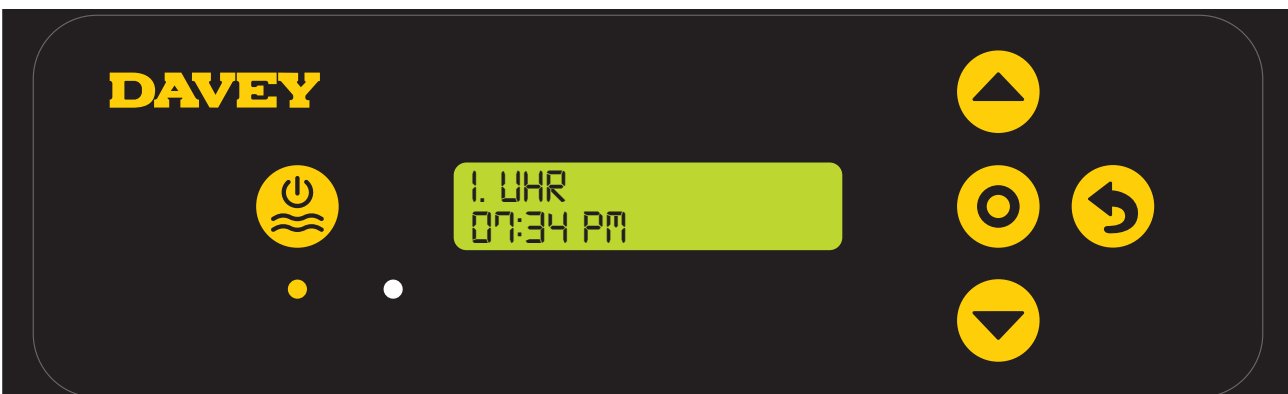

- > Dieser Bildschirm zeigt die aktuelle Uhrzeit an (hier im Bsp. 07:34PM);
- > Zu Beginn blinken die Stunden;
- > Die Stunden können durch das Drücken auf die Tasten **Menü auf/ab** geändert werden, die einen

Bildlauf bis zur gewählten Zeit hin ermöglichen;

- > Drücken Sie auf **☉ Menü/Einstellung wählen**, sobald die von Ihnen gewünschte Stunde angezeigt wird;
- > Bei irrtümlicher Wahl kann die Einstellung später wieder geändert werden.
- > Danach blinken die Minuten;
- > Die Minuten können durch das Drücken auf die Tasten **▲▼ Menü auf/ab** geändert werden, die einen Bildlauf bis zur gewählten Zeit hin ermöglichen;
- > Drücken Sie auf **☉ Menü/Einstellung wählen**, sobald die von Ihnen gewünschte Minute angezeigt wird;
- > Bei irrtümlicher Wahl kann die Einstellung später wieder geändert werden.
- > Danach blinkt der AM/PM-Zusatz;
- > Der AM/PM-Zusatz kann durch das Drücken auf die Tasten **▲▼ Menü auf/ab** geändert werden, die ein Umschalten zwischen AM und PM ermöglichen;
- > Drücken Sie auf **☉ Menü/Einstellung wählen**, sobald der von Ihnen gewünschte AM/PM-Zusatz angezeigt wird;
- > Bei irrtümlicher Wahl kann die Einstellung später wieder geändert werden.
- Das Display geht dann automatisch auf folgenden Bildschirm über:



- > Dieser Bildschirm zeigt das Menü für das Datumformat und das aktuelle Datum an (hier im Bsp. 01 JAN 2000);
- > Zu Beginn blinkt das Tagesdatum;
- > Das Tagesdatum kann durch das Drücken auf die Tasten **▲▼ Menü auf/ab** geändert werden, die einen Bildlauf bis zum gewählten Tagesdatum hin ermöglichen;
- > Drücken Sie auf **☉ Menü/Einstellung wählen**, sobald das von Ihnen gewünschte Tagesdatum angezeigt wird;
- > Bei irrtümlicher Wahl kann die Einstellung später wieder geändert werden.
- > Danach blinkt das Monatsdatum;
- > Das Monatsdatum kann durch das Drücken auf die Tasten **▲▼ Menü auf/ab** geändert werden, die einen Bildlauf bis zum gewählten Monatsdatum hin ermöglichen;
- > Drücken Sie auf **☉ Menü/Einstellung wählen**, sobald das von Ihnen gewünschte Monatsdatum angezeigt wird;
- > Bei irrtümlicher Wahl kann die Einstellung später wieder geändert werden.
- > Danach blinkt das Jahresdatum;
- > Das Jahresdatum kann durch das Drücken auf die Tasten **▲▼ Menü auf/ab** geändert werden, die einen Bildlauf bis zum gewählten Jahresdatum hin ermöglichen;
- > Drücken Sie auf **☉ Menü/Einstellung wählen**, sobald das von Ihnen gewünschte Jahresdatum angezeigt wird;
- > Bei irrtümlicher Wahl kann die Einstellung später wieder geändert werden.
- Das Display kehrt dann automatisch zum **STARTBILDSCHIRM** zurück:

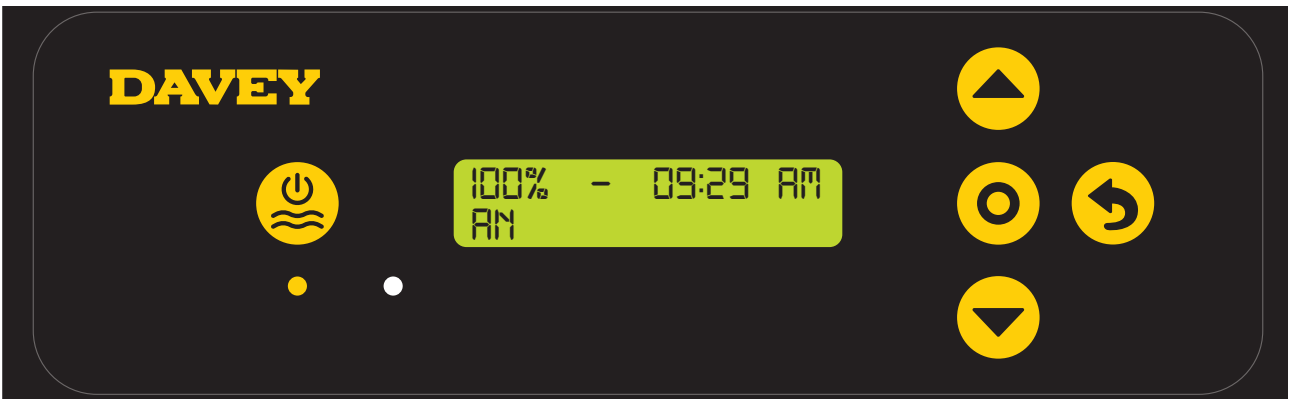

> Dieser Bildschirm zeigt:

- den Sollwert für die gängige Chlorabgabe (hier im Bsp. 100%);
- aktuell eingestellte Uhrzeit;
- aktueller Betriebszustand (hier im Bsp. ON).

## NORMALE (TÄGLICHE) INBETRIEBNAHME

**Hinweis:** Nach Einschalten der Anlage dauert es einen kleinen Moment, bevor die Elektrolysezelle den Betrieb aufnimmt, da zuerst überprüft wird, ob die Filteranlage Wasser enthält.

- Bei jedem Einschalten der EcoSalt2 Anlage wird folgender Bildschirm beim Hochfahren angezeigt:



- Das Display kehrt dann automatisch zum **STARTBILDSCHIRM** zurück:

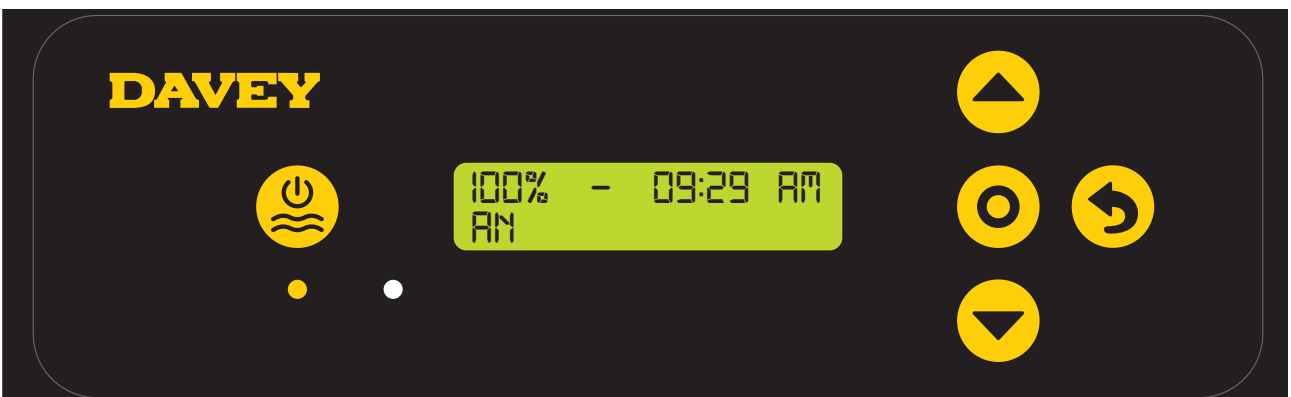

> Dieser Bildschirm zeigt:

- den Sollwert für die gängige Chlorabgabe (hier im Bsp. 100%);
- aktuell eingestellte Uhrzeit;
- aktueller Betriebszustand (hier im Bsp. ON).

## EIGENSCHAFTEN DER EcoSalt2 ANLAGE

### STEUERUNG DER CHLORABGABE



Die **CHLORABGABE** steuert die Zeit, in der die Elektrolysezelle Chlor produziert, und zwar als prozentualer Anteil der gesamten Zeit, in der die EcoSalt2 Anlage eingeschaltet ist. Wenn die EcoSalt2 Elektrolysezelle produziert, dann tut sie das zu 100%, außer bei anderweitigen Veränderungen (siehe Abschnitte **WINTER-MODUS**, oder **WELLNESS-MODUS**). Die Laufzeit der Elektrolysezelle wird im Weiteren als „Zellen-Betriebszyklus“ bezeichnet.

Beispiele:

- Wenn die EcoSalt2 Anlage 8 Stunden pro Tag eingeschaltet ist und die **CHLORABGABE** auf 50% steht, dann beträgt der EcoSalt2 Zellen-Betriebszyklus nur 4 Stunden an diesem Tag;
- Wenn die EcoSalt2 Anlage 8 Stunden pro Tag eingeschaltet ist und die **CHLORABGABE** auf 25% steht, dann beträgt der EcoSalt2 Zellen-Betriebszyklus nur 2 Stunden an diesem Tag.

Zur Regelung der **CHLORABGABE**:

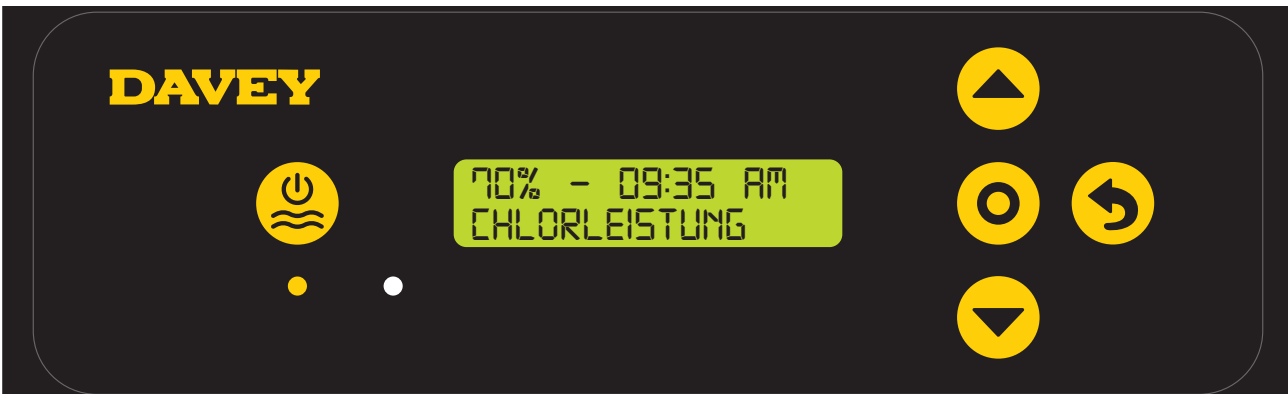

- > Drücken Sie die Tasten **▲▼ Menü auf/ab**, um einen Bildlauf bis zur gewünschten **CHLORABGABE** hin zu ermöglichen;
- > Die Einstellungen ändern den Zellen-Betriebszyklus in Schritten von je 5%;
- > Drücken Sie auf **● Menü/Einstellung wählen**, sobald die von Ihnen gewünschte **CHLORABGABE** angezeigt wird;
- > Das führt sie dann wieder zum **STARTBILDSCHIRM** zurück.

### AKTIVIEREN DES ABDECKUNGS-MODUS

Wie stark ein Pool UV-Strahlung ausgesetzt ist hat großen Einfluss darauf, wie hoch sein Chlorbedarf ist, d.h. welche Menge an Chlor er verbraucht. Eine übermäßige Chlormenge in einem abgedeckten Pool kann die Lebensdauer der Poolabdeckung deutlich verringern, wenn diese für längere Zeit verwendet wird (etwa mehrere Wochen). Das Einschalten des **ABDECKUNGS-MODUS** verringert den Zellen-Betriebszyklus um 80% seines gängigen Wertes.

Beispiele:

- Wenn die EcoSalt2 Anlage 8 Stunden pro Tag eingeschaltet ist und die **CHLORABGABE** auf 50% steht, der **ABDECKUNGS-MODUS** aber eingeschaltet ist, dann beträgt der EcoSalt2 Zellen-Betriebszyklus nur 48 Minuten an diesem Tag;
- Wenn die EcoSalt2 Anlage 8 Stunden pro Tag eingeschaltet ist und die **CHLORABGABE** auf 25% steht, der **ABDECKUNGS-MODUS** aber eingeschaltet ist, dann beträgt der EcoSalt2 Zellen-Betriebszyklus nur 24 Minuten an diesem Tag.

Einstellen des **ABDECKUNGS-MODUS**:

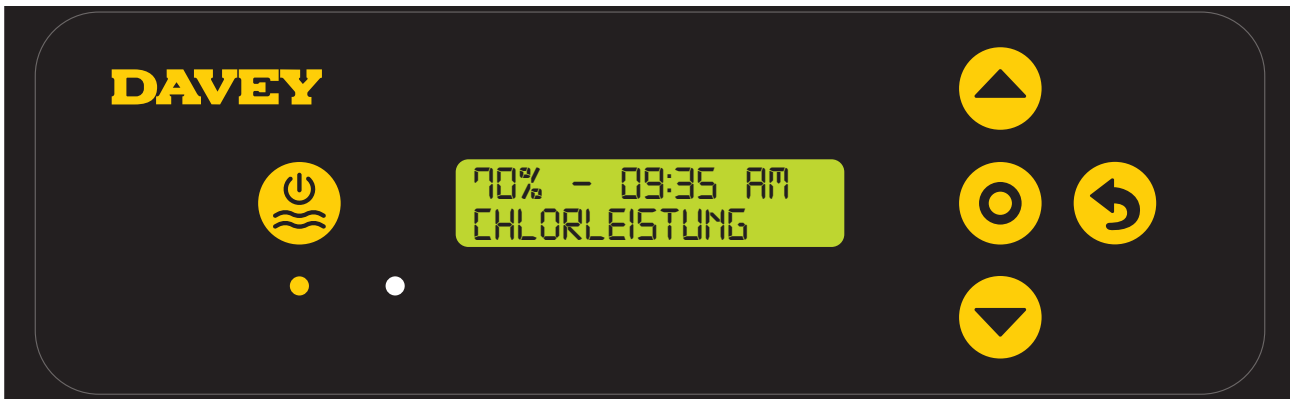

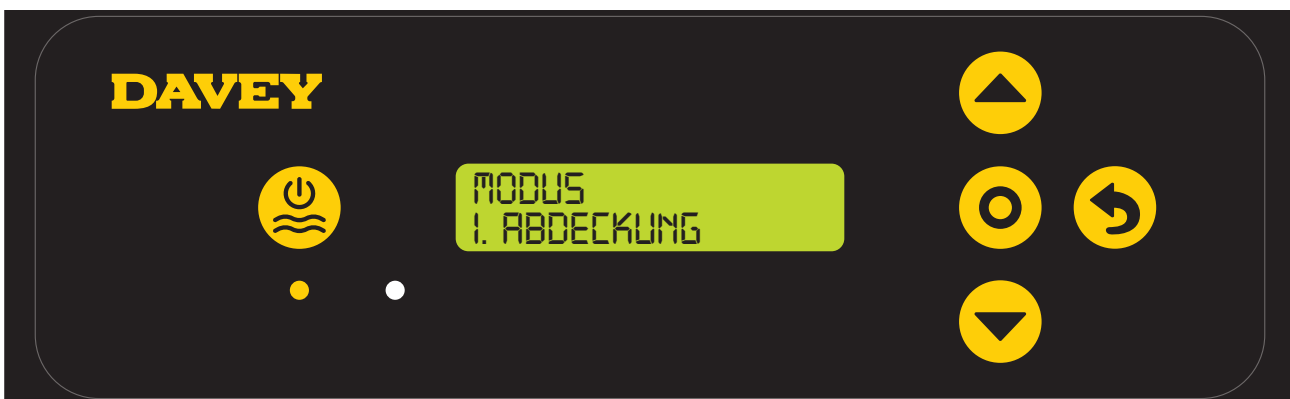

- > Drücken Sie vom **STARTBILDSCHIRM** aus  **Menü/Einstellung wählen**.
- > Das Display zeigt folgenden Bildschirm:



- > Drücken Sie von diesem Bildschirm aus  **Menü/Einstellung wählen**, um zum Menü des Abdeckungs-Modus zu gelangen;
- > Das Display zeigt die aktuelle Einstellung des **ABDECKUNGS-MODUS** (hier im Bsp. **ABDECKUNGS-MODUS** aus):



- > Drücken Sie die Tasten  **Menü auf/ab**, um zwischen **ABDECKUNGS-MODUS** ein und aus umzuschalten;
- > Drücken Sie auf  **Menü/Einstellung wählen**, sobald der von Ihnen gewünschte **ABDECKUNGS-MODUS** angezeigt wird;
- > Das führt sie dann wieder zum ersten Einstellmenü zurück.
- > Wenn die EcoSalt2 Anlage über ~30 Sekunden lang unberührt bleibt, oder die Taste  **Menü/Einstellung annullieren (zurück gehen)** gedrückt wird, kehrt das Display zum **STARTBILDSCHIRM** zurück.





Der **ABDECKUNGS-MODUS** kann auch ferngesteuert über die Steuerung für eine automatische Poolabdeckung ausgelöst werden. Durch das Schließen der Klemmleiste an der Rückseite des Stromaggregats schaltet die EcoSalt2 Anlage ferngesteuert auf den **ABDECKUNGS-MODUS**. Dies kann durch ein Eingreifen des Benutzers aufgehoben werden, indem die vorstehend beschriebenen Schritte befolgt werden.

### AKTIVIEREN DES BOOST-MODUS

Bei zahlreichen Badegästen, großer Verschmutzung oder extrem warmem Wetter, kann es zu einem Bedarf an besonders starker Chlorierung des Pools kommen. Das Einschalten des **BOOST-MODUS** erhöht den Zellen-Betriebszyklus unabhängig von der gängigen Abgabe der Zelle für einen Zeitraum von 24 Stunden auf 100%.

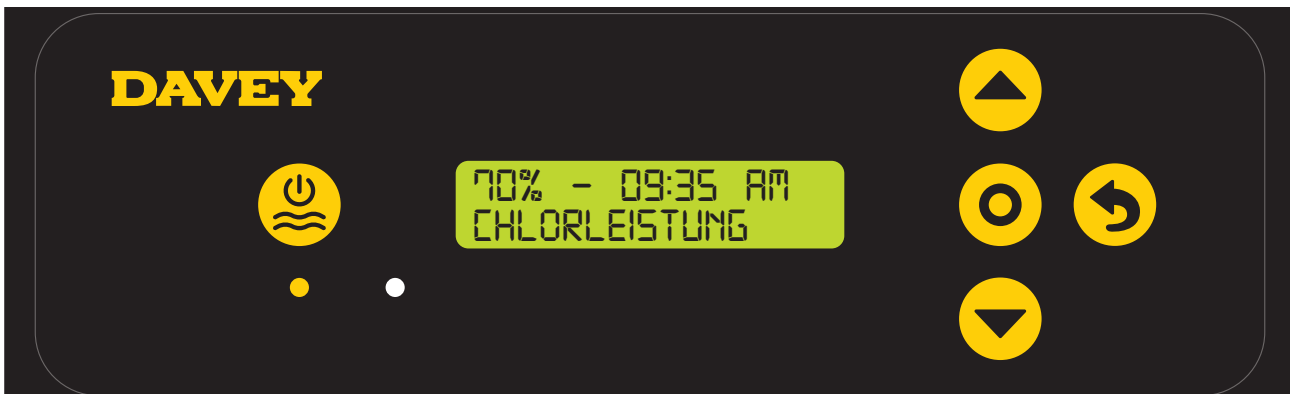
Einstellen des **BOOST-MODUS**:



- > Drücken Sie vom **STARTBILDSCHIRM** aus  **Menü/Einstellung wählen**.
- > Das Display zeigt folgenden Bildschirm:

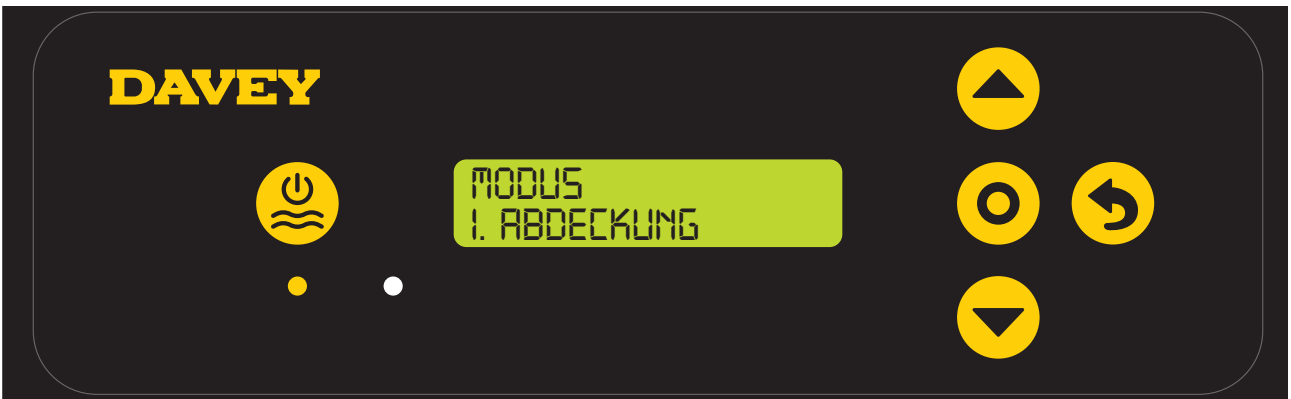

> Drücken Sie die Tasten  Menü auf/ab, um auf den **BOOST-MODUS** umzuschalten;

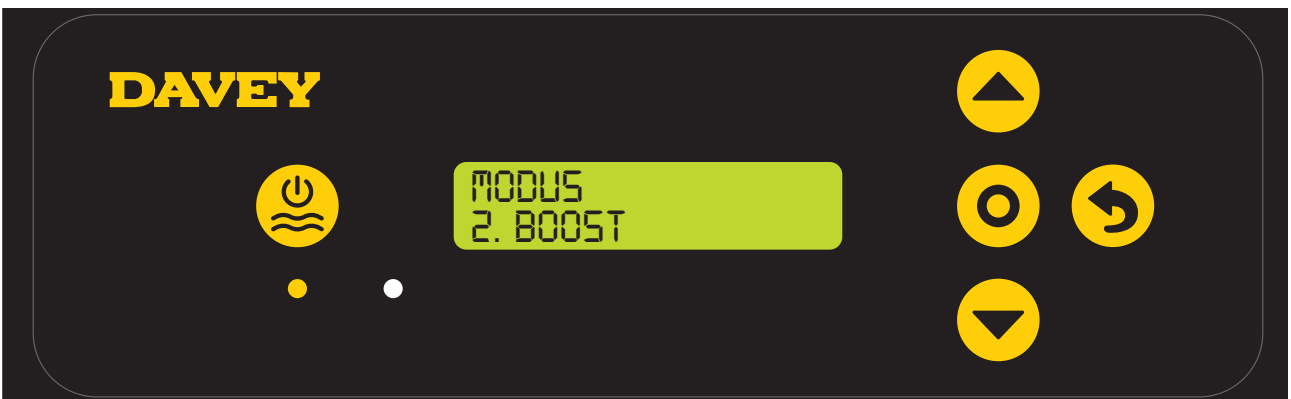

> Drücken Sie  Menü/Einstellung wählen;





> Das Display zeigt die aktuelle Einstellung des **BOOST-MODUS** (hier im Bsp. **BOOST-MODUS** aus):

> Drücken Sie die Tasten  Menü auf/ab, um zwischen **BOOST-MODUS** ein und aus umzuschalten;

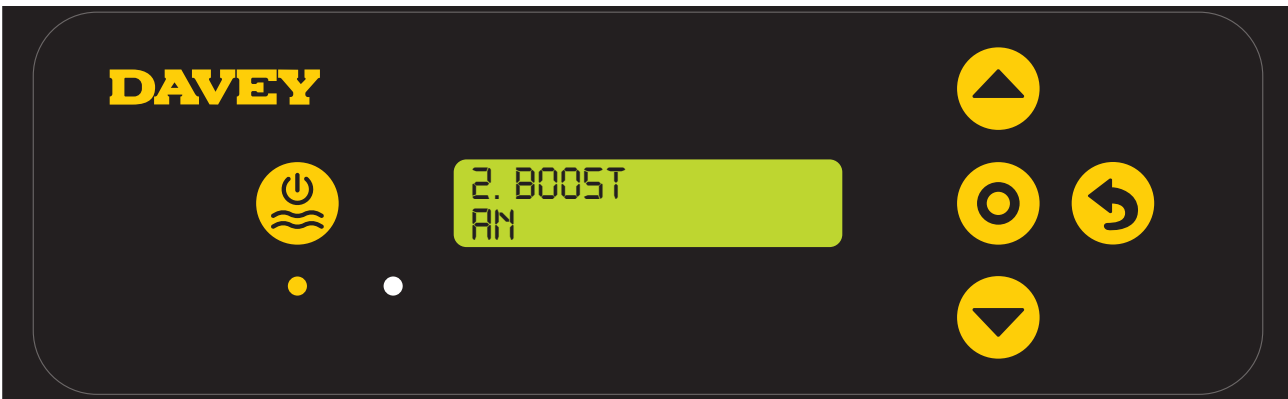



- > Drücken Sie auf  **Menü/Einstellung wählen**, sobald der von Ihnen gewünschte **BOOST-MODUS** angezeigt wird;
- > Das führt sie dann wieder zum ersten Einstellmenü zurück.
- > Wenn die EcoSalt2 Anlage über ~30 Sekunden lang unberührt bleibt, oder die Taste  **Menü/Einstellung annullieren (zurück gehen)** gedrückt wird, kehrt das Display zum **STARTBILDSCHIRM** zurück.

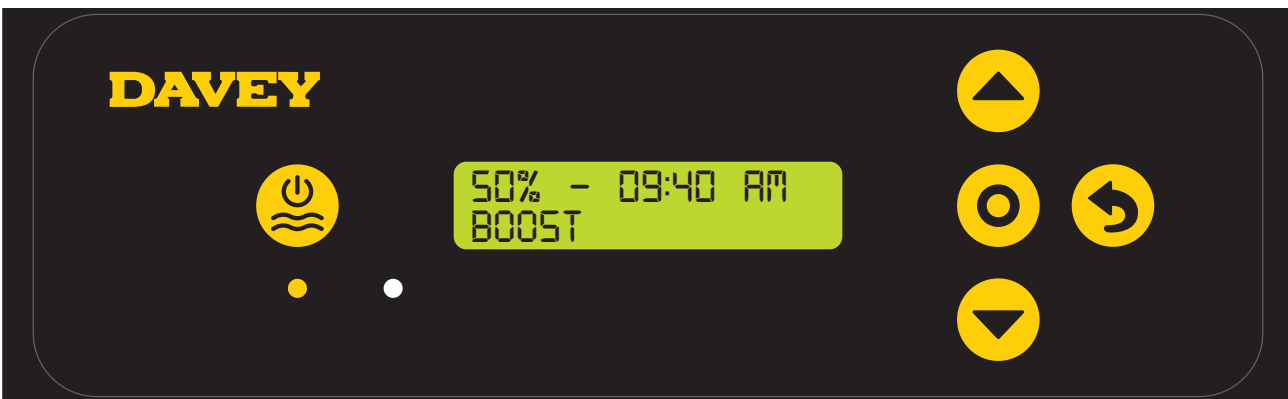

- > Der **STARTBILDSCHIRM** zeigt weiterhin den Prozentsatz des Zellen-Betriebszyklus an, allerdings fällt ins Auge, dass der Wert „ON“ (Ein) nun durch den Wert „BOOST“ ersetzt wurde. Diese Einstellung bleibt 24 Stunden lang gültig;
- > Der Zellen-Betriebszyklus kann während des 24-stündigen Boost-Zeitraums geändert werden, und der auf der **STARTSEITE** angezeigte Prozentsatz ändert sich dementsprechend. Das kann sich als praktisch erweisen, wenn die Einstellung am Tag nach der Beendigung des **BOOST-MODUS** einer Änderung bedarf;
- > Allerdings wird darauf hingewiesen, dass der **BOOST-MODUS** Vorrang vor allen anderen Einstellungen hat. Während des 24-stündigen Zeitraums, in dem der **BOOST-MODUS** aktiv ist, produziert die Elektrolysezelle zu 100% und der normale Betriebszyklus wird auf 100% hochgefahren. Dies geschieht unabhängig von der Bildschirmanzeige.

### AKTIVIEREN DES WELLNESS-MODUS

Das EcoSalt2 System ist sowohl mit Anwendungen für große Schwimmbäder kompatibel als auch mit viel kleineren Wellness-Anwendungen. Das Einschalten des WELLNESS-MODUS verringert den Zellen-Betriebszyklus um 80% seines gängigen Sollwertes.

Beispiele:

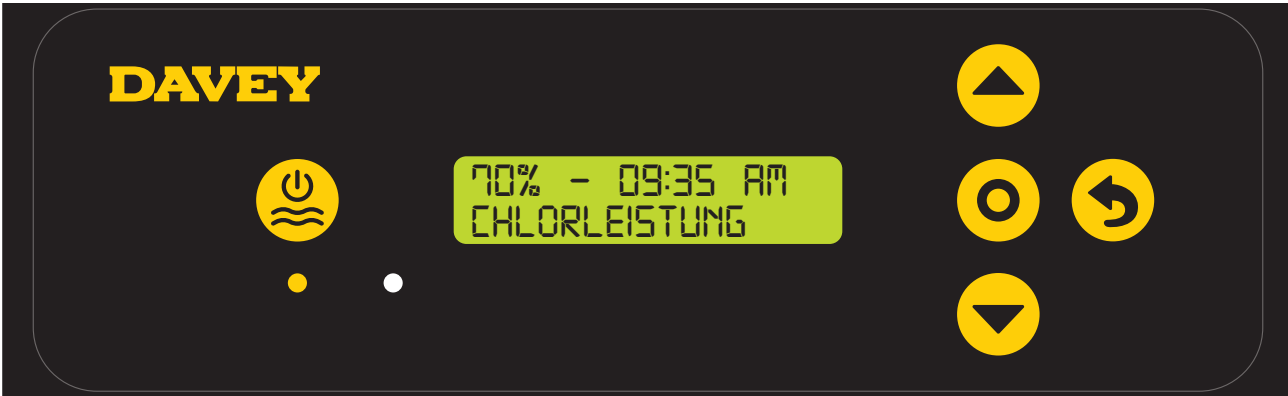

- Wenn die EcoSalt2 Anlage 10 Stunden pro Tag eingeschaltet ist und die **CHLORABGABE** auf 50% steht, der **WELLNESS-MODUS** aber eingeschaltet ist, dann beträgt der EcoSalt2 Zellen-Betriebszyklus nur 1 Stunde an diesem Tag;
- Wenn die EcoSalt2 Anlage 10 Stunden pro Tag eingeschaltet ist und die **CHLORABGABE** auf 25% steht, der **WELLNESS-MODUS** aber eingeschaltet ist, dann beträgt der EcoSalt2 Zellen-Betriebszyklus nur 30 Minuten an diesem Tag.

Einstellen des **WELLNESS-MODUS**:



- > Drücken Sie vom **STARTBILDSCHIRM** aus  **Menü/Einstellung wählen**.
- > Das Display zeigt folgenden Bildschirm:



- > Drücken Sie die Tasten   **Menü auf/ab**, um auf den **WELLNESS-MODUS** umzuschalten;

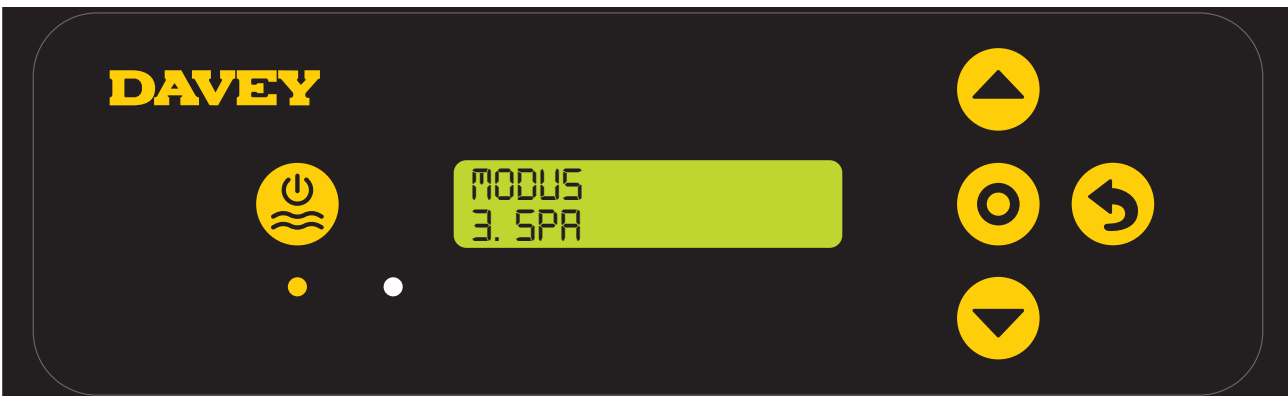

- > Drücken Sie von diesem Bildschirm aus  **Menü/Einstellung wählen**, um zum Menü des **WELLNESS-MODUS** zu gelangen;
- > Das Display zeigt die aktuelle Einstellung des **WELLNESS-MODUS** (hier im Bsp. **WELLNESS-MODUS** aus):

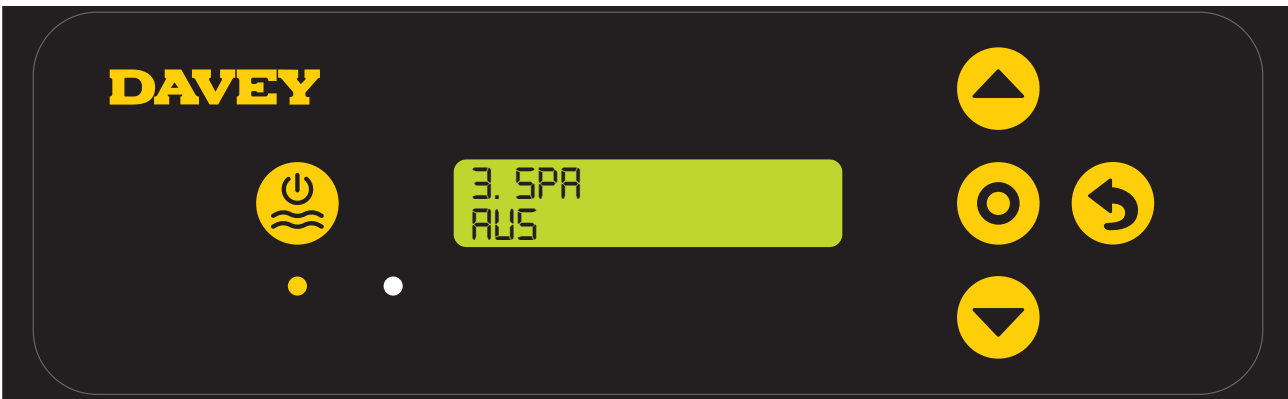

- > Drücken Sie die Tasten **▲▼ Menü auf/ab**, um zwischen **WELLNESS-MODUS** ein und aus umzuschalten;
- > Drücken Sie auf **⊙ Menü/Einstellung wählen**, sobald der von Ihnen gewünschte **WELLNESS-MODUS** angezeigt wird;
- > Das führt sie dann wieder zum ersten Einstellmenü zurück;
- > Wenn die EcoSalt2 Anlage über ~30 Sekunden lang unberührt bleibt, oder die Taste **↻ Menü/Einstellung annullieren (zurück gehen)** gedrückt wird, kehrt das Display zum **STARTBILDSCHIRM** zurück.

#### GLEICHZEITIGES AKTIVIEREN VON WELLNESS-MODUS UND ABDECKUNGS-MODUS

Sollte es sich als notwendig erweisen, den **WELLNESS-MODUS** und den **ABDECKUNGS-MODUS** gleichzeitig zu betreiben, wird der Zellen-Betriebszyklus lediglich um 80% verringert. Das heißt, der Zellen-Betriebszyklus wird nach einer ersten Verringerung um 80% nicht um weitere 80% verringert. Die Anzeige auf dem **STARTBILDSCHIRM** schaltet zwischen **ABDECKUNGS** und **WELLNESS** hin und her.

#### AKTIVIEREN DES WINTER-MODUS

Wie stark ein Pool UV-Strahlung ausgesetzt ist hat großen Einfluss darauf, wie hoch sein Chlorbedarf ist, d.h. welche Menge an Chlor er verbraucht. Die Anzahl der Badegäste hat ebenfalls großen Einfluss auf den Gesamt-Chlorbedarf. Im Winter ist der Chlorbedarf des Pools normalerweise weitaus geringer. Solange die Elektrolysezelle Chlor produziert und anderweitig nichts verändert wurde, beträgt die Abgabe grundsätzlich 100%. Beim **WINTER-MODUS** verringert sich die gängige Abgabe der Zelle auf 85%.

Beispiele:

- Wenn die EcoSalt2 Anlage 10 Stunden pro Tag eingeschaltet ist, die **CHLORABGABE** auf 100% steht und der **WINTER-MODUS** ausgeschaltet ist, dann beträgt der EcoSalt2 Zellen-Betriebszyklus 10 Stunden; Die Elektrolysezelle läuft mit einer Kapazität von 100%;
- Wenn die EcoSalt2 Anlage 10 Stunden pro Tag eingeschaltet ist und die **CHLORABGABE** auf 100% steht, der **WINTER-MODUS** aber eingeschaltet ist, dann beträgt der EcoSalt2 Zellen-Betriebszyklus zwar immer noch 10 Stunden, aber die Kapazität der Zelle ist auf 85% verringert;

Einstellen des **WINTER-MODUS**:

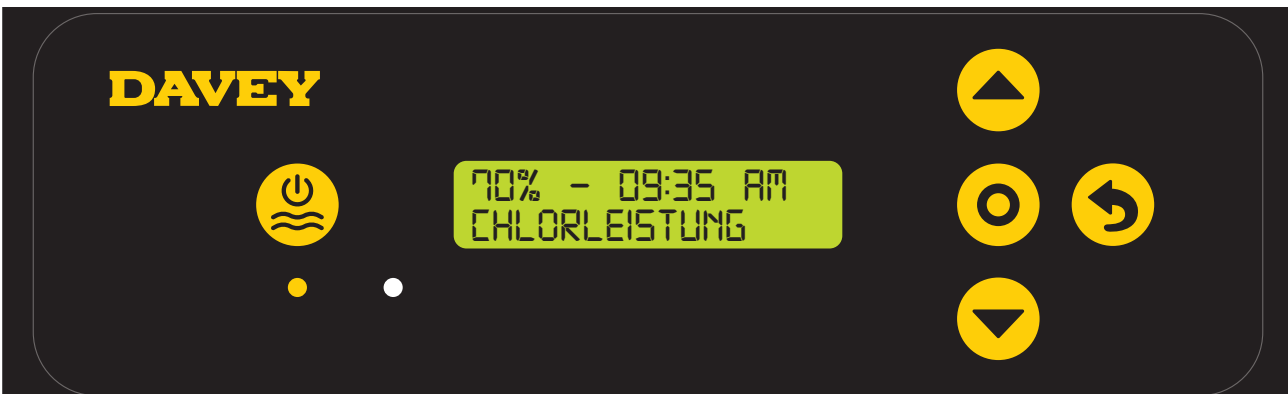

- > Drücken Sie vom **STARTBILDSCHIRM** aus **⊙ Menü/Einstellung wählen**.

> Das Display zeigt folgenden Bildschirm:



> Drücken Sie die Tasten  **Menü auf/ab**, um auf den **WINTER-MODUS** umzuschalten;



> Drücken Sie von diesem Bildschirm aus  **Menü/Einstellung wählen**, um zum Menü des **WINTER-MODUS** zu gelangen;

> Das Display zeigt die aktuelle Einstellung des **WINTER-MODUS** (hier im Bsp. **WINTER-MODUS** aus):



> Drücken Sie die Tasten  **Menü auf/ab**, um zwischen **WINTER-MODUS** ein und aus umzuschalten;

> Drücken Sie auf  **Menü/Einstellung wählen**, sobald der von Ihnen gewünschte **WINTER-MODUS** angezeigt wird;

> Das führt sie dann wieder zum ersten Einstellmenü zurück;

> Wenn die EcoSalt2 Anlage über ~30 Sekunden lang unberührt bleibt, oder die Taste  **Menü/Einstellung annullieren (zurück gehen)** gedrückt wird, kehrt das Display zum **STARTBILDSCHIRM** zurück.

### ALARMZUSTAND DURCHFLUSS GERING

Sollte der Strömungswächter der EcoSalt2 Anlage eine Durchflussrate von weniger als 3,6 m<sup>3</sup>/h (60l/min) feststellen, dann schaltet die EcoSalt2 Anlage in den **ALARMZUSTAND DURCHFLUSS GERING**:



Im **ALARMZUSTAND DURCHFLUSS GERING** produziert die EcoSalt2 Anlage kein Chlor. Sobald der Strömungswächter wieder Durchflussraten von 3,6 m<sup>3</sup>/h (60l/min) feststellt, kehrt die EcoSalt2 Anlage wieder in den Normalbetrieb zurück. Für einen optimalen Wirkungsgrad sollte die EcoSalt2 Anlage so installiert werden, dass Wasserwirbel so weit wie möglich begrenzt werden. Keinen 90°-Bogen näher als 200mm an der Rohrverschraubung am Einlass installieren. Absperrventile unterhalb des Beckenwasserspiegels sollten ebenfalls nicht näher als 200mm vor der Rohrverschraubung am Einlass installiert werden. Diese Maßnahme unterstützt laminare Strömung.

### ALARMZUSTAND SALZ HINZUFÜGEN

Sollte die EcoSalt2 Anlage in der Elektrolysezelle geringes Leitvermögen feststellen, kann das durch eine geringe Wassertemperatur (unter 15°C) ausgelöst worden sein oder durch eine Salzkonzentration unterhalb des Minimalwertes (siehe Abschnitt für empfohlene Salzmenge in vorliegender Betriebsanleitung). Die EcoSalt2 Anlage schaltet dann in den **ALARMZUSTAND SALZ HINZUFÜGEN**. Bei geringeren Temperaturen kann eine erhöhte Salzzugabe hilfreich sein. Allerdings sollte auch der maximale Salzgehalt berücksichtigt werden, und bei zu geringen Wassertemperaturen sollte die Anlage abgeschaltet werden.



Sobald die EcoSalt2 Anlage eine genügend hohe Salzkonzentration feststellt (siehe Abschnitt für empfohlene Salzmenge in der Betriebsanleitung), kehrt die EcoSalt2 Anlage wieder in den Normalbetrieb zurück.

### ALARMZUSTAND SALZMANGELABSCHALTUNG

Sollte die Salzkonzentration weiterhin schwach bleiben, schaltet die EcoSalt2 Anlage in den **ALARMZUSTAND SALZMANGELABSCHALTUNG**.



Sobald die Salzkonzentration korrigiert wurde, muss der **ALARMZUSTAND SALZMANGELABSCHALTUNG** durch Drücken auf die Taste  **Manuell EIN/AUS** zurückgesetzt werden. Alternativ hierzu führt die EcoSalt2 Anlage automatisch eine Systemüberprüfung durch, wenn sie beim nächsten mal eingeschaltet wird (sofern die Stromzufuhr separat gesteuert wird). Sobald die EcoSalt2 Anlage beim Hochfahren eine genügend hohe Salzkonzentration feststellt (siehe Abschnitt für empfohlene Salzmenge in der Betriebsanleitung), kehrt die EcoSalt2 Anlage wieder in den Normalbetrieb zurück.

Der **ALARMZUSTAND SALZMANGELABSCHALTUNG** wird bei folgenden (annähernden) Salzkonzentrationen ausgelöst:

EcoSalt2 Modell	Alarmzustand Salzmangelabschaltung (annähernde Salzkonzentration)
DES2-15EL, DES2-25EL	1 200 ppm
DES2-15E, DES2-25E, DES2-35E	2 500 ppm

### ALARMZUSTAND SALZ HINZUFÜGEN UND ALARMZUSTAND DURCHFLUSS GERING

Sollte die EcoSalt2 Anlage eine geringe Durchflussrate und geringe Salzkonzentration unterhalb der Minimalmenge feststellen (siehe Abschnitt für empfohlene Salzmenge in der Betriebsanleitung), schaltet die EcoSalt2 Anlage in den Alarmzustand. Die Anzeige schaltet dann zwischen **ALARMZUSTAND SALZ HINZUFÜGEN** und **ALARMZUSTAND DURCHFLUSS GERING** hin und her. Im **ALARMZUSTAND DURCHFLUSS GERING** produziert die EcoSalt2 Anlage kein Chlor. Wie weiter oben ausgeführt, wird nach Behebung der Mängel der Normalbetrieb wieder aufgenommen.

### SPRACHEINSTELLUNGEN ÄNDERN

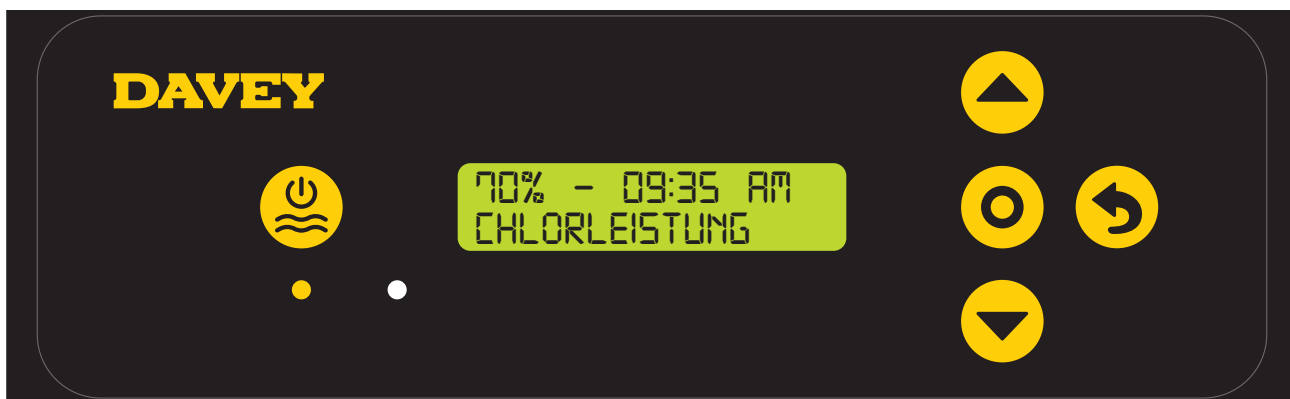

> Vom **STARTBILDSCHIRM** aus, drücken Sie  **Menü/Einstellung wählen** 3 Sekunden lang.



> Drücken Sie die Tasten  **Menü auf/ab** bis zum Menüpunkt **SPRACHE**;

> Stellen Sie die gewünschte Sprache ein, indem Sie den weiter oben aufgeführten Anweisungen des Abschnitts ERSTE INBETRIEBNAHME folgen.

## ZEITFORMAT ÄNDERN

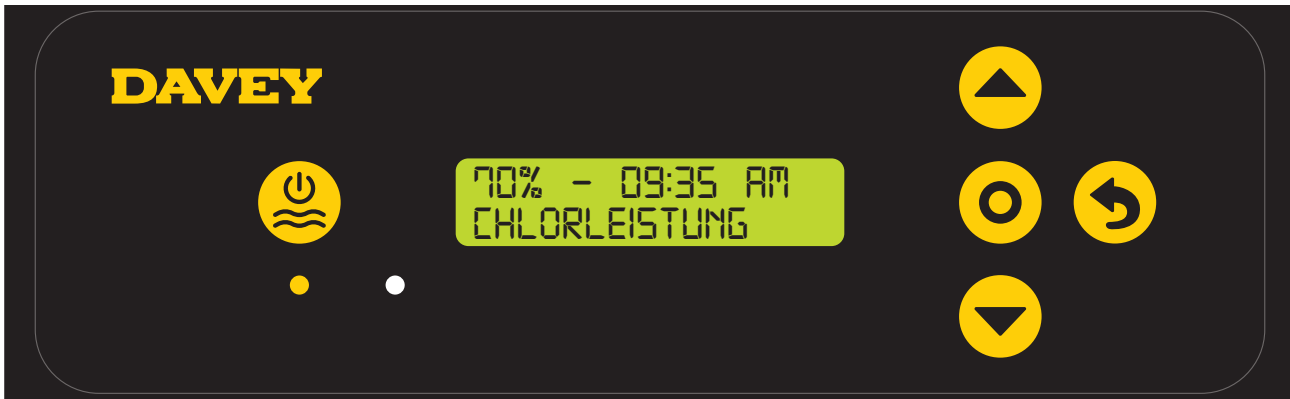

> Vom **STARTBILDSCHIRM** aus, drücken Sie **Menü/Einstellung wählen** 3 Sekunden lang.



> Drücken Sie die Tasten **Menü auf/ab** bis zum Menüpunkt **ZEITFORMAT**;

> Stellen Sie das gewünschte Zeitformat ein, indem Sie den weiter oben aufgeführten Anweisungen des Abschnitts **ERSTE INBETRIEBNAHME** folgen.

## VERLAUFSANZEIGE ALARM

Die EcoSalt2 Anlage speichert für den Benutzer einen Verlauf, in dem die Anzahl der Stunden aufgezeichnet wird, in denen sich die EcoSalt2 Anlage im Alarmzustand befindet. Es wird daran erinnert, dass die voraussichtliche Lebensdauer der Elektrolysezelle sinkt, wenn die EcoSalt2 Anlage mit Salzkonzentrationen außerhalb des empfohlenen Bereichs betrieben wird.

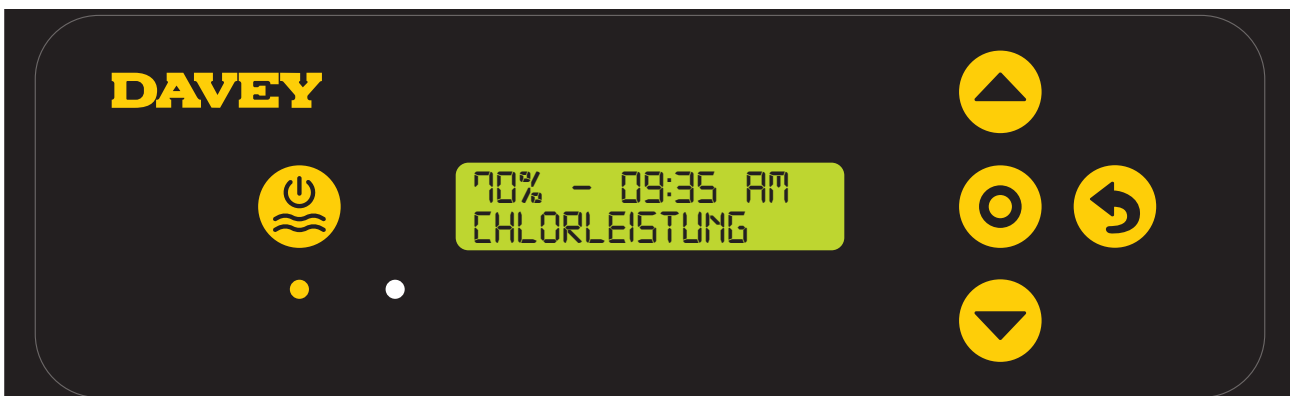

> Vom **STARTBILDSCHIRM** aus, drücken Sie **Menü/Einstellung wählen** 3 Sekunden lang.

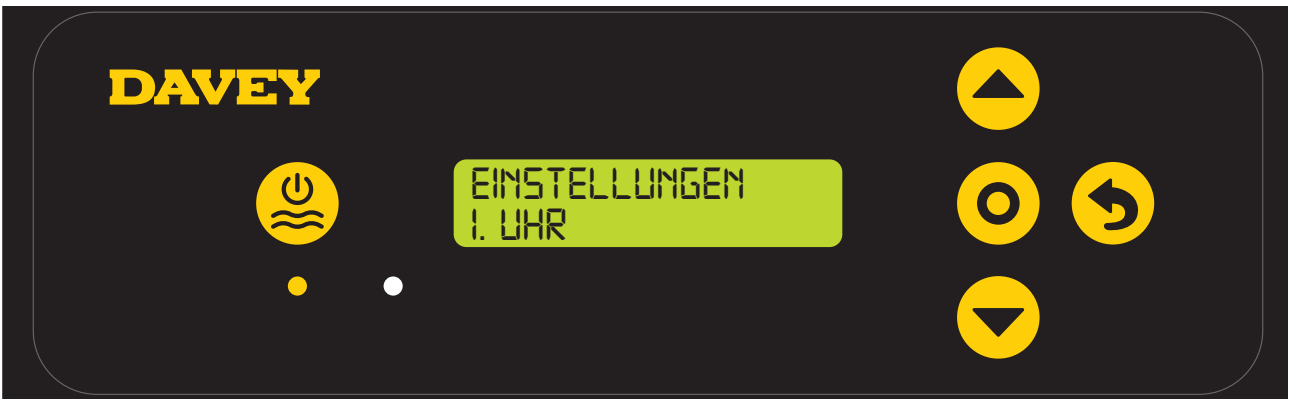

> Drücken Sie die Tasten  **Menü auf/ab** bis zum Menüpunkt **ALARMVERLAUF**;



> Drücken Sie  **Menü/Einstellung wählen**;



> Drücken Sie die Tasten  **Menü auf/ab**, um zwischen Zellenlaufzeit und Salzmangelzeit hin- und herzuschalten;





## INSTANDHALTUNG DES STROMAGGREGATS

Normalerweise sind nur geringe oder gar keine Instandhaltungsarbeiten vonnöten. Allerdings ist es erforderlich, die Mauer bzw. den Pfosten an der/dem das Stromaggregat montiert ist, (nicht jedoch das Stromaggregat selbst) regelmäßig mit einem effizienten Insektenschutzmittel einzusprühen, da eindringende Insekten Schäden verursachen können, die nicht unter die Garantieleistung fallen.



**WICHTIG: Gemäß bestimmten örtlich geltenden Vorschriften zu elektrischen Anlagen ist vorgeschrieben, das Netzkabel auszuwechseln, wenn es beschädigt ist, und durch ein spezielles Kabel des Herstellers bzw. seiner Servicestelle zu ersetzen.**

## INSTANDHALTUNG DER ELEKTROLYSEZELLE

Die Elektrolysezelle besteht aus wertvollen Materialien, und obgleich ihre Lebensdauer durch sachgerechte Instandhaltung maximiert werden kann, nutzt sich die empfindliche Beschichtung im Laufe der Zeit durch den Elektrolysevorgang ab, und die Chlorproduktion kommt schrittweise zum Stillstand. Die Elektrolyse verursacht Kalkablagerungen an den Elektrodenplatten. Diese Ablagerungen beeinträchtigen den elektrischen Stromfluss in der Elektrolysezelle und verringern somit die Chlorproduktion. Daher ist es wichtig, die Elektrolysezelle regelmäßig zu prüfen und bei Bedarf zu reinigen. Die Stärke der Ablagerungen auf den Elektrodenplatten ist bei jedem Pool unterschiedlich und kann von folgenden Faktoren abhängen:

- Calciumhärte des Wassers;
- Wassertemperatur;
- pH-Wert;
- Über einen längeren Zeitraum mit Calciumhypochlorit behandeltes Wasser; und/oder
- Aus dem Verputz von Betonpools ausblühender Kalk.

Da diese Bedingungen stark variieren, ist die Elektrolysezelle anfangs mindestens einmal pro Woche auf Kalkablagerungen oder blau-grüne seifenartige Substanzen zu überprüfen, die sich an den Platten bilden können. Dadurch können Sie den für Ihren Pool erforderlichen Reinigungszyklus bestimmen (der im Sommer natürlich etwas enger getaktet sein sollte). Die Intervalle zwischen den Reinigungsarbeiten können sich gegebenenfalls vergrößern, sodass die Reinigung nur wenige Male pro Jahr erfolgen muss.



**HINWEIS: In Regionen mit hartem Wasser kann es erforderlich sein, das Elektrolysegerät gelegentlich manuell zu reinigen.**

Die Lebensdauer von EcoSalt2 Elektrolysezellen ist von einer Anlage zur anderen sehr unterschiedlich und ist abhängig von Betriebszeiten, Wasserqualität und -zusammensetzung sowie der Instandhaltung der Anlage und der Elektrolysezelle.

Beachten Sie beim Auswechseln der Elektrolysezelle, dass Sie für Ihre Anlage eine Original-EcoSalt2 Ersatz-Elektrolysezelle verwenden. Die zu verwendenden EcoSalt2 Ersatzzellen können der untenstehenden Tabelle entnommen werden:

Modell	Code der Ersatzzelle
DES2-15E	DES2C15REP
DES2-15EL	DES2C25REP
DES2-25E	DES2C25REP
DES2-25EL	DES2C35REP
DES2-35E	DES2C35REP

**BESTEHEN SIE GRUNDSÄTZLICH AUF ORIGINAL-ERSATZTEILEN VON DAVEY.**

**Achten Sie beim Auswechseln Ihrer Elektrolysezelle darauf, kein nachgeahmtes Ersatzgerät zu erwerben. Nur die Original-EcoSalt2-Elektrolysezelle ist für den Einsatz mit dem EcoSalt2 Stromaggregat vorgesehen und von der Garantie gedeckt.**

**DIE NUTZUNG VON ELEKTROLYSEZELLEN ANDERER MARKEN KANN EINE SCHWERE BESCHÄDIGUNG DER ELEKTRONIK IM STROMAGGREGAT ZUR FOLGE HABEN. ES KANN DEN VERFALL JEDLICHER GARANTIEANSPRÜCHE NACH SICH ZIEHEN.**

## REINIGUNG DER EcoSalt2 ELEKTROLYSEZELLE

Stellen Sie sicher, dass die EcoSalt2 Anlage und die Poolpumpe ausgeschaltet sind. Andernfalls besteht das Risiko, dass sich die Poolpumpe in Betrieb setzt, bevor die Elektrolysezelle eingebaut ist. Trennen Sie den Strömungswächter und das Kabel der Elektrolysezelle vom oberen Teil des Zellengehäuses. Nehmen Sie die Elektrolysezelle aus dem Leitungssystem der Poolwasserrückführung heraus, nachdem Sie die Gewindemutter der Zelle abgeschraubt haben. Achten Sie darauf, dass Sie keinen O-Ring verlieren.

### Methode 1:

Mischen Sie in einem geeigneten Behälter zu 10 Teilen Wasser 1 Teil Salzsäure und tauchen Sie die Elektrolysezelle in diese Lösung. Der Reinigungsvorgang sollte nicht länger als ein paar Minuten dauern. Falls es länger dauert, sollte die Zelle öfter gereinigt werden. Wenn die Rückstände nicht übermäßig sind, können sie eventuell unter fließendem Wasser gereinigt werden. Bauen Sie die Elektrolysezelle wieder in das Gehäuse und schließen Sie die Kabel an das Kopfteil an.

**Methode 2:**

Alternativ hierzu kann ein anerkanntes kommerzielles Reinigungsmittel für Elektrolysezellen ab und zu gute Wirkung zeigen.



**HINWEIS:** Fügen Sie die Säure immer dem Wasser zu. Fügen Sie niemals Wasser der Säure zu. Tragen Sie jedes Mal Augenschutz und Gummihandschuhe. Reinigen Sie die Zelle jedes Mal in einem gut gelüfteten Bereich.

**ERSETZEN DER ZELLE NACH REINIGUNG ODER AUSTAUSCH**

Stellen Sie beim Wiedereinbau der EcoSalt2-Zelle in das Inline-Gehäuse sicher, dass die Zellsicherungsmutter fest angezogen ist. Schalten Sie dazu die Poolpumpe ein, sobald sie montiert ist, und prüfen Sie sie auf Lecks.

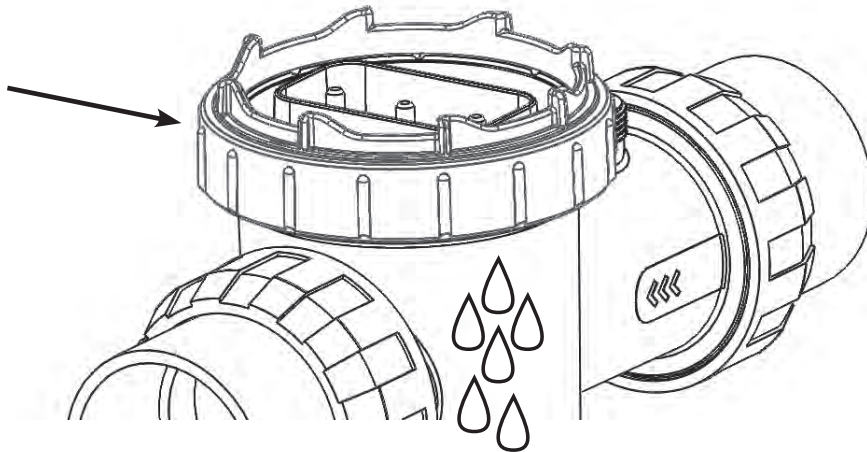

Wenn es ein Leck gibt, entfernen Sie die Mutter und prüfen Sie die Dichtung auf Verschmutzungen oder Beschädigungen. Versuchen Sie es dann erneut. Stellen Sie vor dem Wiedereinbau der Zellenanschlüsse sicher, dass die Anschlüsse trocken sind.

**SICHERHEITSVORRICHTUNG**

Wasserstoff ist ein Nebenprodukt des Chlorproduktionsprozesses. Die EcoSalt2 Anlage wurde mit einem Strömungswächter ausgestattet, der die Abgabe stoppt, sobald zu geringer bzw. kein Durchfluss festgestellt wird. Die EcoSalt2 Anlage funktioniert noch bei so niedrigen Durchflussraten wie 3,6 m<sup>3</sup>/h (60l/min).

**TÄGLICHER BETRIEB:**

Für eine optimale Betriebstüchtigkeit Ihrer Anlage sind vier Grundregeln zu beachten:

**1. STABILISATOR**

Für Außenpools ist ein Stabilisator von grundlegender Bedeutung. Er dient zum Erhalt des Chlors in Ihrem Pool. Chlor verflüchtigt sich durch Sonneneinstrahlung sehr schnell, und durch den Einsatz eines Stabilisators wird dieser Vorgang deutlich eingeschränkt. Ohne Stabilisator muss die Anlage bis zu dreimal länger betrieben werden!

Der Stabilisator ist in einem Verhältnis von 500 Gramm je 10 000 Liter Wasser hinzuzugeben. Der Stabilisatorgehalt sollte bei 25 – 50 ppm aufrechterhalten werden. Falls eine ORP-Steuerung zum Einsatz kommt, sollte der Stabilisatorgehalt bei 15 – 50 ppm aufrechterhalten werden. Lassen Sie Ihr Poolwasser zunächst von Ihrem Schwimmbad-Fachhändler analysieren, um sicherzustellen, dass Sie den Stabilisator nicht in zu großen Mengen verwenden. **(NUR FÜR AUSSENPOOLS, INNENPOOLS BENÖTIGEN KEINEN STABILISATOR)**

**2. pH-WERT UND GESAMTALKALINITÄT**

Ein angemessener pH-Wert muss aufrechterhalten werden, um Problemen wie Schwarzfärbung, Fleckenbildung, milchiges Wasser usw. vorzubeugen. Ein unsachgerechter pH-Wert kann Beschädigungen des Pools zur Folge haben. Folgende pH-Werte sind korrekt: Glasfaser – 7,2 bis 7,4; Beton & gefliest – 7,4 bis 7,6. Wenn Sie pH-Werte bis 8,0 oder höher steigen lassen, kann der für einen korrekten Poolzustand benötigte Chlorbedarf bis zu dreimal so hoch sein wie bei einem normalen pH-Wert.

Die Gesamtalkalinität sollte nicht mit dem pH-Wert verwechselt werden. Obwohl beide Werte eng miteinander verknüpft sind, bestimmt die Gesamtalkalinität, wie schnell und einfach sich der pH-Wert ändern kann. Der Idealbereich liegt zwischen 80 und 150 ppm, falls von Ihrem Schwimmbad-Fachmann nicht anders vorgeschrieben.

Verwenden Sie einen Poolwasser-Prüfsatz, in dem auch ein Test für die Gesamthärte enthalten ist. Eine geringe Gesamthärte kann pH-Werte instabil werden lassen. Gelingt es nicht, den pH-Wert konstant zu halten, kann dies zu Fleckenbildung, Ätzungen und Korrosion von Metallen führen. Eine hohe Gesamthärte führt zu dauerhaft hohen pH-Werten und fördert Kalkablagerungen.

### 3. TDS-WERTE



**WARNUNG:** Es wird manchmal dazu geraten, Salz direkt in den Skimmerkasten zu geben. Diese Vorgehensweise ist dürrftig, da sie große Salzmengen durch Ihre Filteranlage und andere Pool-Baugruppen leitet.

Salz ist der grundlegende Bestandteil, mit dem Ihre EcoSalt2 Anlage arbeitet. Eine unzureichende Salzmenge beschädigt Ihre Elektrolysezelle.

#### BEREICH DES EMPFOHLENE SALZGEHALTS

EcoSalt2 modell	Salzgehalt bei Betrieb	Alarmzustand salz hinzufügen
DES2-15EL, DES2-25EL	1,500 – 6,000ppm	~ 1,500ppm
DES2-15E, DES2-25E, DES2-35E	3,000 – 6,000ppm	~ 3,000ppm



**WARNUNG:** Fügen sie weder Ihrem Poolwasser noch Ihrer Pump- oder Reinigungsanlage Hydrogenperoxid zu. Durch die Verwendung von Hydrogenperoxid erlischt bei Produkten von Davey die Garantie.

Beim Chlorungsprozess oder durch Verdunstung geht KEIN Salz verloren. Es geht nur durch Verdünnung verloren, die auf Rückspülung, Verspritzen, Überlaufen, Leckage oder Installateursarbeiten zurückzuführen ist. Daher kann auch kräftiger Regen den Salzgehalt in Ihrem Pool verdünnen. In solchen Fällen sollte der Salzgehalt überprüft werden.

**Bei einem niedrigen Salzgehalt wird die Beschichtung der Elektrodenplatten beschädigt, was zu einem Verlust jeglicher Garantieansprüche führt.**

Die EcoSalt2 Anlage verfügt über eine integrierte Warnanlage, um Schäden aufgrund unzureichenden Salzgehalts zu minimieren. Allerdings liegt es letztlich beim Betreiber der Anlage, sicherzustellen, dass das ganze Jahr über ein ausreichender Salzgehalt erhalten bleibt.

### 4. LAUFZEITEN

Diese Anleitungen gelten ausschließlich für privat genutzte EcoSalt2 Anlagen.

Wenn Sie Ihr Elektrolysegerät rund um die Uhr oder über längere Zeiträume in Betrieb lassen, reduziert sich die Lebensdauer der Elektrolysezelle maßgeblich. Daher ist es wichtig, dass Sie das richtige EcoSalt2 Modell in Ihrem Pool installiert haben. Bei Davey sind zahlreiche Modelle erhältlich, die für kleine Gartenpools bis hin zu gewerblichen Anwendungen geeignet sind. (Für nähere Informationen wenden Sie sich bitte an Ihren EcoSalt2 Fachhändler.)

Hinweis: Die EcoSalt2 Garantie entfällt bei kommerzieller oder halb-kommerzieller Verwendung, d.h. wo der Chlorbedarf des Pools denjenigen normaler Privatschwimmbäder weit übersteigt.

## CHLORPRODUKTION

Die EcoSalt2 Anlage muss täglich betrieben werden, damit genug Chlor zur Desinfektion des Pools produziert wird. Im Sommer verlangt eine normale Anlage eine Chlorierungsdauer von täglich acht Stunden. Je nachdem, wann Sie Ihre EcoSalt2 Anlage laufen lassen - am besten testen Sie den verbleibenden Chlorgehalt im Pool zu einem Zeitpunkt, von dem Sie glauben, dass die Werte dort am geringsten sind. Wenn zu dieser gewählten Tageszeit die abgelesenen Testwerte zu hoch sind, dann verringern Sie die EcoSalt2 Chlorabgabe. Wenn dagegen die Chlorwerte beim Test zu niedrig sind, dann erhöhen Sie die EcoSalt2 Chlorabgabe (siehe Seite 13). Ein korrektes chemisches Gleichgewicht (siehe Seite 29) ist für eine korrekte Funktionsweise der EcoSalt2 Anlage von größter Bedeutung.

Im Normalfall ermöglicht die kühlere Jahreszeit eine Verringerung der Laufzeiten der EcoSalt2 Anlage. Befolgen Sie die Anweisungen Ihres Poolfachmanns. Die Chlorabgabe für diesen Zeitraum kann auch durch das Einstellen des **WINTER-MODUS** verringert werden (siehe Seite 19).

### „SCHOCK“-BEHANDLUNG

Gelegentlich, besonders unter extrem warmen Bedingungen, kann es erforderlich sein, den Chlorgehalt in Ihrem Pool zu steigern. Das kann durch die Auswahl des **BOOST-MODUS** erreicht werden, der die Anlage 24 Stunden lang auf voller Kapazität laufen lässt (siehe Seite 15). Als Alternative hierzu können Sie auch Flüssigchlor oder in Granulatform zugeben. Falls Sie Chlorgranulat verwenden, muss die Elektrolysezelle regelmäßig geprüft werden, da sich die Zusatzstoffe dieses Produkts an den Elektroden ablagern können.

### CHLORARTEN UND VERGLEICHE / MAX. POOLGRÖSSE

Viele Chlorhersteller stimmen ihre Einheiten für den Vergleich mit 65%igem Chlorgranulat ab. Daher müssen deren Angaben auf einen niedrigeren Wert umgerechnet werden, um die tatsächliche Chlorproduktion festzustellen. Die nachfolgende Tabelle zeigt die für die Pooldesinfektion erhältlichen Chlorarten.

EcoSalt2 Modell	Maximale Produktion (g/h 100 %)	Produktion (g/h 65 % Entsprechung)	Chlorproduktion über 8 Stunden (Gramm 100%)	Maximale Poolgröße		
				Kühle Klimazonen <25°C	Gemäßigte Klimazonen 25°C bis 30°C	Heiße & tropische Klimazonen >30°C
DES2-15E(L)	15	23	120	75 m <sup>3</sup>	58 m <sup>3</sup>	46 m <sup>3</sup>
DES2-25E(L)	25	38	200	125 m <sup>3</sup>	96 m <sup>3</sup>	80 m <sup>3</sup>
DES2-35E	35	53	280	175 m <sup>3</sup>	134 m <sup>3</sup>	112 m <sup>3</sup>



**HINWEIS:** Welche EcoSalt2 Anlage sich am besten für Ihren Pool eignet hängt vom Klima vor Ort, der Zahl der Badegäste und den Laufzeiten ab. Bitte beachten Sie, dass die Lebensdauer der Zelle mit kürzeren Betriebszeiten im Winter und niedrigeren Abgabeeinstellungen verlängert werden kann. Davey empfiehlt einen 6- bis 8-stündigen Betrieb der EcoSalt2 Anlage im Sommer und einen 4-stündigen Betrieb im Winter.

# ALLGEMEINE INFORMATIONEN

## ANWEISUNGEN FÜR DIE POOLWASSER-CHEMIE

POOLWASSER- GLEICHGEWICHT	Freies Chlor (ppm)	pH	Gesamt- Alkalinität TA (ppm)	Calcium- härte (ppm)	Stabilisator - Cyanursäure (ppm)	Empfohlener Salzgehalt (ppm)
<b>Idealer Messwert / -bereich</b>	1,5 – 3	Beton- & geflieste Pools 7,4 - 7,6 Andere Oberflächen 7,2 - 7,4	80 – 150	Beton- & geflieste Pools 200-275 Andere Oberflächen 100-225	25-50 ppm (15-25 ppm in Verbindung mit ORP-Steuerung) Nicht zur Verwendung in Innenraumpools.	Modellabhängig (siehe Seite 27)
<b>Zum Erhöhen</b>	Chlor- Abgabe erhöhen. Chlor zugeben. Filtrationszeit erhöhen.	Natrium- carbonat zugeben	Puffer zugeben (Natrium- bicarbonat)	Calciumchlorid zugeben	Cyanursäure zugeben	Salz zugeben
<b>Zum Verringern</b>	Chlor- Abgabe verringern. Filtrationszeit verringern.	Salzsäure zufügen	Salzsäure oder pH-Senker zugeben	Pool teilweise leeren und wieder mit weicherem Wasser zur Verdünnung befüllen	Pool teilweise leeren und zur Verdünnung wieder befüllen	Pool teilweise leeren und zur Verdünnung wieder befüllen
<b>Test- häufigkeit</b>	Wöchentlich	Wöchentlich	Wöchentlich	Wöchentlich	Regelmäßig	Regelmäßig

## FEHLERBEHEBUNG

### Keine Chlorproduktion - Überprüfen Sie:

1. Keine Stromversorgung der Anlage
2. Unzureichender Pumpendurchfluss
3. Steuerung auf manuell aus
4. Einstellung der **CHLOR-ABGABE** auf „0“
5. Verschmutzte Zelle
6. Filter benötigt Rückspülung
7. Strömungswächter nicht angeschlossen oder beschädigt
8. Zu geringer Salzgehalt und Auslösung der Salzangelabschaltung
9. Hauptsicherung herausgesprungen
10. Pumpe defekt

### Unzureichende Chlorproduktion - Überprüfen Sie:

1. Elektrolysezelle verschmutzt - bei Bedarf reinigen
2. Filter benötigt Rückspülung
3. Pool-Stabilisator zu niedrig
4. pH-Wert zu hoch
5. Salzgehalt zu gering
6. Unangemessene Betriebszeiten
7. **CHLOR-ABGABE** zu niedrig eingestellt
8. **POOL-ABDECKUNGS-MODUS** versehentlich eingestellt
9. **WELLNESS-MODUS** versehentlich eingestellt
10. **WINTER-MODUS** versehentlich eingestellt
11. Pumpe defekt
12. Versagen der Elektrolysezelle
13. Zelle muss mehr als einmal pro Woche gereinigt werden - ziehen Sie den Nachtrag zur Betriebsanleitung zu Rate über:  
[daveyeurope.eu/de/unsere-produkte/ecosalt2polarityreversal/](http://daveyeurope.eu/de/unsere-produkte/ecosalt2polarityreversal/)

# ERSATZTEILE

## EXPLOSIONSZEICHNUNG DER ERSATZTEILE

EcoSalt2		DES2-15E	DES2-15EL
	DES2-25E	DES2-25EL	DES2-35E

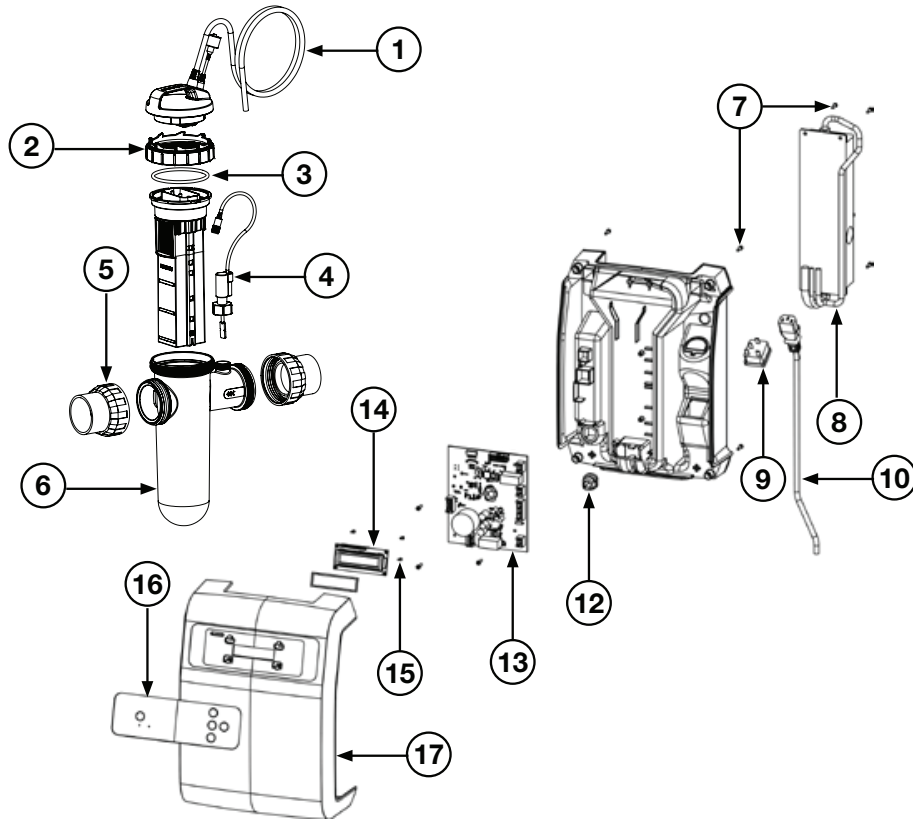

NUMMER	VERMERK	BESCHREIBUNG	NOTWENDIGE MENGE	TEILE-NR.
1		Steckanschlussstück der Zelle	1	33021
2		Zellenverschlussring	1	16058
3		O-Ring - Zellenkopfteil	1	403377
4		Strömungswächter	1	16102
5		Rohrverbinder	2	48722B-1
6		Zellengehäuse	1	16056
7		Schraube	8	403625
8		Stromaggregat Modelle DES2-15E (L)	1	403368
8		Stromaggregat Modelle DES2-25E (L) & DES2-35E (L)	1	403369
9		Netzanschlussstück	1	16073
10		Netzkabel	1	403371
12		Stromkabelmuffe	1	403372
13		Leiterplatte DES2-15E	1	33005C-15ESP
13		Leiterplatte DES2-15EL	1	33005C-15ELSP
13		Leiterplatte DES2-25E	1	33005C-25ESP
13		Leiterplatte DES2-25EL	1	33005C-25ELSP
13		Leiterplatte DES2-35E	1	33005C-35ESP
14		Leiterplatte mit LCD & Dichtung	1	16046C
15		LCD-Schraube	4	403366
16		Steuertafel-Aufkleber	1	16047
17		Frontgehäuse	1	16042
-		Montagekit	1	33040
-		Blindstopfen	1	16057-1
-		O-Ring - Blindstopfen	1	403377
-		Keildichtung	2	403393



## DAVEY-GARANTIE

Davey Water Products räumt die Gewährleistungsansprüche ein, die nach dem örtlichen Landesrecht nicht ausgeschlossen werden können. Sie haben Anspruch auf Ersatz oder Rückerstattung bei einem größeren Ausfall, und Ersatz für jeden anderen vernünftigerweise vorhersehbaren Verlust oder Schaden. Sie haben auch das Recht, die Ware reparieren oder ersetzen zu lassen, wenn die Ware nicht von akzeptabler Qualität ist und der Fehler keinen größeren Fehler darstellt.

Davey Water Products Pty Ltd (Davey) in 6 Lakeview Drive Scoresby VIC 3179, Australien gewährt die folgende Garantie in Bezug auf dieses Produkt. Davey garantiert, dass das Produkt vorbehaltlich der nachstehenden Ausschlüsse und Einschränkungen für einen Zeitraum von 24 Monaten ab Kaufdatum (Garantiezeit) frei von Material- und Verarbeitungsfehlern ist.

Wenn vor Ablauf der Garantiezeit ein Fehler am Produkt auftritt und Davey feststellt, dass das Produkt einen Material- oder Verarbeitungsfehler aufweist, wird Davey nach eigenem Ermessen entweder:

1. das Produkt oder den defekten Teil des Produkts kostenlos ersetzen oder reparieren; oder
2. das Produkt oder den defekten Teil des Produkts kostenlos von einer qualifizierten Werkstatt reparieren oder ersetzen zu lassen.

Davey behält sich das Recht vor, defekte Teile des Produkts durch Teile oder Komponenten ähnlicher Qualität, Güte und Zusammensetzung zu ersetzen, wenn ein identisches Teil oder eine identische Komponente nicht verfügbar ist. Zur Reparatur vorgelegte Waren werden u.U. nicht repariert, sondern durch instandgehaltene Waren desselben Typs ersetzt.

### Gewährleistungsansprüche:

1. Wenn ein Fehler auftritt, der unter diese Garantie fällt, schlägt Davey zunächst vor, dass Sie sich an den Davey-Händler wenden, bei dem Sie das Produkt gekauft haben. Ersatzweise können Sie Davey auch in den unten aufgeführten Büros erreichen.
2. Jedem Gewährleistungsanspruch sind ein Kaufbeleg und Angaben zum Mangel beizufügen.
3. Bei Erhalt Ihrer Anfrage wird sich Davey bemühen, Ihre Schwierigkeiten zu beheben oder Sie im Falle eines mangelhaften bzw. defekten Produkts zu beraten, wie Sie Ihr Produkt reparieren lassen bzw. ein Ersatzprodukt oder eine Rückerstattung erhalten können.
4. Diese Garantie beschränkt sich auf Material- oder Verarbeitungsfehler des Produkts und erstreckt sich nicht auf Verschleißteile oder den Austausch von Teilen wegen gewöhnlicher Abnutzung oder Alterung.

### Ausschlüsse:

Die Garantie gilt nicht, wenn:

1. Wenn das Produkt von einer anderen Person als Davey oder einer autorisierten Werkstatt modifiziert, repariert oder gewartet wurde.
2. Davey nach der Prüfung keinen Fehler am Produkt feststellen kann.
3. Das Produkt nicht für den Zweck verwendet wurde, für den es entwickelt wurde.
4. Das Produkt ungewöhnlichen Bedingungen bezüglich Temperatur, Wasser, Feuchtigkeit, Druck, mechanischer Belastung oder ähnlichem ausgesetzt wurde.
5. Der Käufer nicht originale oder nicht zugelassene Teile und Zubehörteile verwendet oder eingebaut hat.
6. Der Produktfehler durch falschen Gebrauch, Missbrauch, Vernachlässigung oder Unfall entstanden ist.
7. Der Produktfehler darauf zurückzuführen ist, dass der Käufer das Produkt nicht ordnungsgemäß gewartet oder verwendet hat.
8. Der Schaden durch die Verwendung von Chemikalien oder Reinigungsmitteln verursacht wurde, die nicht von Davey zugelassen sind.

Sollte Ihr Davey-Produkt nach Ablauf der Garantiezeit repariert oder gewartet werden müssen, wenden Sie sich bitte an Ihren nächsten Davey-Händler, oder telefonisch oder per E-Mail an das Davey-Kundendienstzentrum. Für eine vollständige Liste der Davey-Vertragshändler besuchen Sie bitte unsere Website.



**Davey Water Products Pty Ltd**  
Member of the GUD Group  
ABN 18 066 327 517

#### NEUSEELAND

7 Rockridge Avenue,  
Penrose, Auckland 1061  
Ph: 0800 654 333  
Fax: 0800 654 334  
Email: sales@dwp.co.nz  
Website: daveynz.co.nz

#### NORDAMERIKA

Ph: 1-877-885-0585  
Email: info@daveyusa.com  
Website: daveyusa.com

#### AUSTRALIEN

**Hauptniederlassung**  
6 Lakeview Drive,  
Scoresby, Australia 3179  
Ph: +613 9730 9124  
Fax: +613 9753 4248  
Email: export@davey.com.au  
Website: davey.com.au

#### EUROPA

ZAC des Gaulnes  
355 Avenue Henri Schneider  
69330 Meyzieu, France  
Ph: +33 (0) 4 72 13 95 07  
Fax: +33 (0) 4 72 33 64 57  
Email: info@daveyeurope.eu  
Website: daveyeurope.eu

#### MITTLERER OSTEN

Ph: +971 50 6368764  
Fax: +971 6 5730472  
Email: info@daveyuae.com  
Website: daveyuae.com



# DAVEY

DAVEY

# EcoSalt<sup>®</sup>2

## Sistema di clorazione per piscina ad acqua salata

Modelli: DES2-15E, DES2-15EL, DES2-25E,  
DES2-25EL e DES2-35E

## Istruzioni di montaggio e di utilizzo



**AVVERTENZA:** La mancata osservanza delle presenti istruzioni e il mancato rispetto di tutti i codici applicabili possono causare gravi lesioni personali e/o danni alle cose.

L'installazione di questo prodotto deve essere eseguita da una persona che conosca a fondo i requisiti idraulici della piscina e che segua le istruzioni di installazione fornite nel presente manuale.

Si prega di trasmettere le presenti istruzioni all'operatore di questa apparecchiatura.

# DAVEY EcoSalt<sup>®</sup>2

Complimenti! Hai appena acquistato il nuovo cloratore EcoSalt2. Ti invitiamo a leggere tutte le informazioni contenute nel presente manuale con attenzione prima di installare o utilizzare il cloratore EcoSalt2.

## Indice:

CONTENUTO DELLA CONFEZIONE .....	67
IMPORTANTI PRECAUZIONI DI SICUREZZA .....	68
TERMINI COMUNI .....	70
INSTALLAZIONE DEL CLORATORE EcoSalt2 .....	70
COLLEGAMENTO DELLA CELLA ELETTROLITICA IN LINEA ALL'ALIMENTATORE.....	71
COLLEGAMENTO DEL FLUSSOSTATO ALL'ALLOGGIAMENTO DELLA CELLA.....	71
CONTROLLI PRIMA DELL'AVVIAMENTO .....	72
FUNZIONAMENTO DEL CLORATORE EcoSalt2 .....	72
PANNELLO DI CONTROLLO.....	73
PRIMO AVVIAMENTO .....	73
AVVIAMENTO TIPICO (QUOTIDIANO) .....	76
CARATTERISTICHE DEL CLORATORE EcoSalt2 .....	77
MANUTENZIONE DELL'ALIMENTATORE .....	89
MANUTENZIONE DELLA CELLA ELETTROLITICA IN LINEA.....	89
FUNZIONAMENTO QUOTIDIANO .....	90
PRODUZIONE DI CLORO .....	92
INFORMAZIONI GENERALI .....	93
RISOLUZIONE DEI PROBLEMI.....	93
PEZZI DI RICAMBIO .....	94

## CONTENUTO DELLA CONFEZIONE

Il cloratore EcoSalt2 comprende i seguenti componenti; verificare attentamente il contenuto della confezione prima di procedere con l'installazione del sistema:

- a. 1 alimentatore con cella in piombo;
- b. 1 flussostato;
- c. 1 cella elettrolitica in linea e alloggiamento;
- d. 1 tappo di chiusura della cella e o-ring;
- e. 2 raccordi con dado, estremità e o-ring;
- f. 2 boccole di riduzione;
- g. 1 gruppo bullone di terra;
- h. 1 guida rapida;
- i. 1 cavo di alimentazione; e
- j. 1 gruppo viti di montaggio e tappi



**NOTA: Il sistema EcoSalt2 non è destinato all'uso da parte di bambini o persone inferme senza supervisione. Assicurarsi che i bambini siano supervisionati affinché non giochino con il sistema EcoSalt2.**



**I collegamenti elettrici e i cablaggi devono essere eseguiti da un elettricista autorizzato.**

# IMPORTANTI PRECAUZIONI DI SICUREZZA

- Per ridurre al minimo il rischio di accumulo di gas nell'alloggiamento della cella, è necessario assicurare la presenza di un flusso d'acqua sufficiente attraverso la cella quando l'unità è accesa e produce cloro.
- È essenziale che la pompa della piscina faccia circolare acqua sufficiente attraverso l'alloggiamento della cella per riempire completamente tale alloggiamento con acqua durante il processo di clorazione.
- Controllare periodicamente la paletta del flussostato di sicurezza per assicurarsi che sia libera di muoversi in avanti e indietro e che il controdado sia serrato a mano.



Schema A

**FUNZIONAMENTO CORRETTO  
CON UNA POMPA IN FUNZIONE**

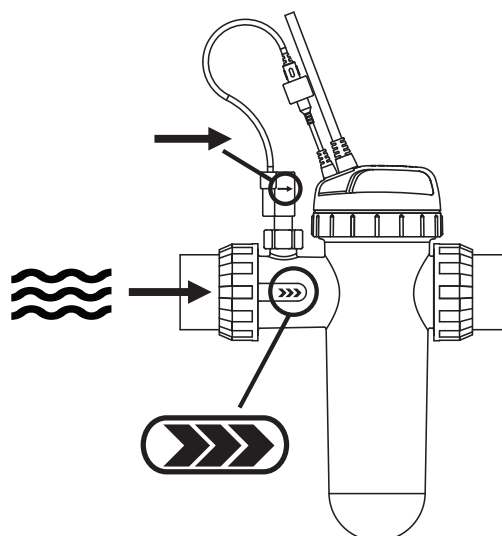

Schema B

**FUNZIONAMENTO ERRATO  
CON UNA POMPA IN FUNZIONE**

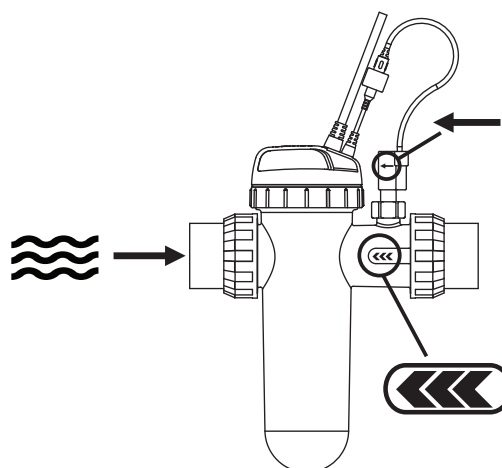

- Controllare sempre la versione più recente delle istruzioni di installazione e funzionamento che supportano tali prodotti. È sufficiente acquisire il codice QR o andare su: [www.bit.ly/EcoSalt2](http://www.bit.ly/EcoSalt2)



# INFORMAZIONI IMPORTANTI SUL SISTEMA EcoSalt2

**FATTORI CHE MIGLIORERANNO LE PRESTAZIONI E LA VITA UTILE DEL SISTEMA EcoSalt2  
LEGGERE LE SEGUENTI INDICAZIONI PRIMA DI UTILIZZARE IL CLORATORE**

## **COSTRUTTORI DI PISCINE:**

Trattare queste informazioni con il cliente durante la "Sessione di consegna della piscina".

I cloratori sono una preziosa attrezzatura per le piscine e devono essere sottoposti a opportuna manutenzione per ottenere le migliori prestazioni e durata utile. Sono TRE i fattori principali che possono danneggiare il sistema EcoSalt2 e ridurne la durata utile. Monitorare i seguenti fattori in conformità alle istruzioni operative e di installazione.

## **1. MANTENERE I LIVELLI DI SALE CONSIGLIATI**

**INTERVALLO DI ESERCIZIO CONSIGLIATO: (vedere pagina 27)**

- Far funzionare il sistema EcoSalt2 con i livelli di sale indicati in questo documento e sul prodotto così da garantire prestazioni e durata ottimali della cella;
- Il funzionamento del sistema EcoSalt2 con bassi livelli di sale danneggerà la cella e ne ridurrà la durata;
- Il pannello di controllo mostra un indicatore LED rosso lampeggiante se il livello di sale risulta bassi;
- Se non viene eseguito alcun intervento per rettificare i livelli di sale, potrebbe verificarsi un danno alla cella non coperto da garanzia.

## **2. MONITORARE E SOTTOPORRE A MANUTENZIONE LA CELLA IN LINEA EcoSalt2**

**Il sistema EcoSalt2 dispone di una cella in linea a "inversione di polarità".**

- Per mantenere il sistema EcoSalt2 nelle migliori condizioni possibili, si raccomanda il monitoraggio regolare della cella. La cella si trova nell'alloggiamento in plastica trasparente e contiene placche in titanio.
- Durante il processo di clorazione, il calcare sotto forma di polvere bianca può accumularsi naturalmente sulle piastre di titanio nella cella. Monitorare la cella per evitare un eccessivo accumulo di calcare. Un eccessivo accumulo di incrostazioni causerà danni alla cella riducendone drasticamente l'efficienza e la durata.
- Il pannello di controllo mostra un indicatore LED rosso che informa dell'eventuale necessità di pulire la cella.
- Se il calcare si accumula, pulire la cella seguendo le istruzioni di pulizia fornite a pagina 26.
- **MAI:** Usare acido concentrato per pulire la cella.
- **MAI:** Lasciare la cella nella soluzione detergente per lunghi periodi di tempo.
- **MAI:** Usare strumenti metallici, pagliette o spazzole per pulire la cella.

## **3. CHIMICA DELL'ACQUA DELLA PISCINA BILANCIATA**

- È **NECESSARIO** mantenere i livelli di sale corretti (vedere pagina 27) per prestazioni e durata ottimali.
- I livelli di durezza del calcio **DEVONO** essere mantenuti a intervalli ideali di 200 - 275 ppm (per le piscine in cemento e piastrelate) e 100 - 225 ppm (per altre superfici) al fine di evitare un eccessivo accumulo di incrostazioni e danni alle attrezzature.
- I livelli di pH **DEVONO** essere mantenuti a livelli ideali per evitare danni alle attrezzature e alle superfici della piscina e per ottenere l'efficacia ottimale della clorazione.
- Anche i livelli di alcalinità totale e dello stabilizzatore devono essere mantenuti in un intervallo ideale.

**Nota: Fare riferimento alla tabella CHIMICA DELL'ACQUA DELLA PISCINA a pagina 29 per ulteriori informazioni.**

## TERMINI COMUNI

<b>Alghe</b>	Forme microscopiche di vita vegetale che penetrano nella piscina per mezzo di pioggia, vento e polvere. Ne esistono numerose varietà: alcune galleggiano liberamente mentre altre crescono sulle pareti e nelle fessure, e si presentano in diversi colori. Alcune sono più resistenti al trattamento chimico di altre.
<b>Batteri</b>	Germi che contaminano la piscina. Introdotti da nuotatori, polvere, temporali e altri elementi.
<b>Acqua bilanciata</b>	Rapporto corretto tra contenuto minerale e livello di pH che impedisce la formazione di corrosioni o incrostazioni nell'acqua della piscina.
<b>Cloramina</b>	Composti formati dalla combinazione del cloro con azoto proveniente da urina, sudore, ecc. La cloramina provoca irritazioni agli occhi e alla pelle nonché odori sgradevoli.
<b>Richiesta di cloro</b>	Cloro necessario per distruggere i germi, le alghe e gli altri contaminanti nella piscina.
<b>Residui di cloro</b>	Quantità di cloro rimanente dopo che la richiesta di cloro è stata soddisfatta. Questa corrisponde alla lettura ottenuta con il kit di prova.
<b>Acido cianurico</b>	Nota anche come stabilizzatore o condizionatore. Riduce la dissipazione del cloro per azione della luce solare diretta.
<b>Acido liquido</b>	Sostanza chimica utilizzata per ridurre il pH e l'alcalinità totale nell'acqua della piscina e per la pulizia della cella dell'igienizzatore.
<b>ppm</b>	Abbreviazione di Parti Per Milione, l'unità di misura accettata per la concentrazione di sostanze chimiche nell'acqua della piscina. 1 ppm = 1 mg/L.

### INSTALLAZIONE DEL CLORATORE EcoSalt2

#### INSTALLAZIONE DELL'ALIMENTATORE

Selezionare una posizione comoda e ben ventilata entro un metro dall'attrezzatura filtrante e montare l'alimentatore verticalmente su una parete o un palo di larghezza almeno pari a quella dell'alimentatore del cloratore EcoSalt2. Davey consiglia di non installare l'alimentatore a meno di 3 metri dall'acqua della piscina. Collegare la pompa e l'alimentatore del cloratore in un'apposita presa/unità di controllo a tenuta stagna. Ove applicabile, alcune varianti del modello dispongono di una presa tripolare sul lato inferiore dell'alimentatore, per fornire potenza alla pompa. L'unità deve essere tenuta lontana da sostanze acide e da altre aree di stoccaggio di sostanze chimiche. Vapori acidi e chimici corrodono i componenti elettronici all'interno dell'unità. Tenerla inoltre lontana da fonti di calore. Una buona ventilazione è necessaria per il corretto funzionamento.

Sono fornite due viti autofilettanti e tasselli per un'installazione rapida e semplice.

Utilizzare una punta da muratura da 6 mm per l'installazione dell'alimentatore a un muro di mattoni o cemento. Per l'installazione su un palo, praticare i fori pilota e inserire le viti fornite. I fori devono essere a livello e distanti 164 mm. Una volta posizionate le viti, agganciare semplicemente l'alimentatore EcoSalt2 tramite i supporti sul retro dell'unità.

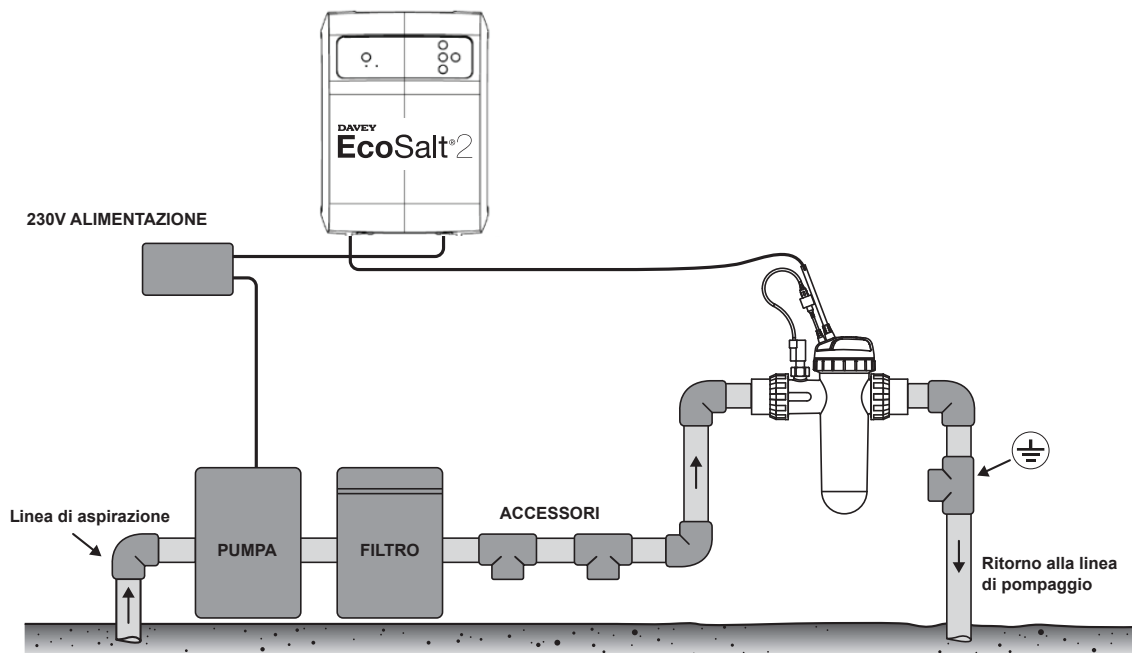

## INSTALLAZIONE DELLA CELLA

La cella EcoSalt2 deve sempre essere l'ultima ad essere installata nel sistema. Assicurarsi che la cella sia installata dopo pompe, filtri ed eventuali apparecchi di riscaldamento. Per ottenere la massima efficienza, la cella EcoSalt2 deve essere installata in modo tale da limitare al massimo flussi d'acqua turbolenti. Non installare un gomito a 90° a meno di 200 mm dal raccordo della cella. Le valvole di intercettazione, utilizzate nei casi in cui l'apparecchiatura si trova al di sotto del livello dell'acqua della piscina, devono essere installate a non più di 200mm dal raccordo. Questo aiuterà a ottenere un regime laminare.

## COLLEGAMENTO DELLA CELLA ELETTROLITICA IN LINEA ALL'ALIMENTATORE

L'igienizzatore per acqua salata EcoSalt2 utilizza una cella elettrolitica in linea a polarità inversa per un funzionamento a bassa manutenzione. L'alimentatore EcoSalt2 è dotato di un cavo flessibile terminato con i connettori della cella integrati in uno stampo di plastica. I tre connettori in linea non sono "sensibili alla polarità". A seconda dell'installazione, potrebbe essere necessario sostenere l'alloggiamento della cella sottostante manualmente.

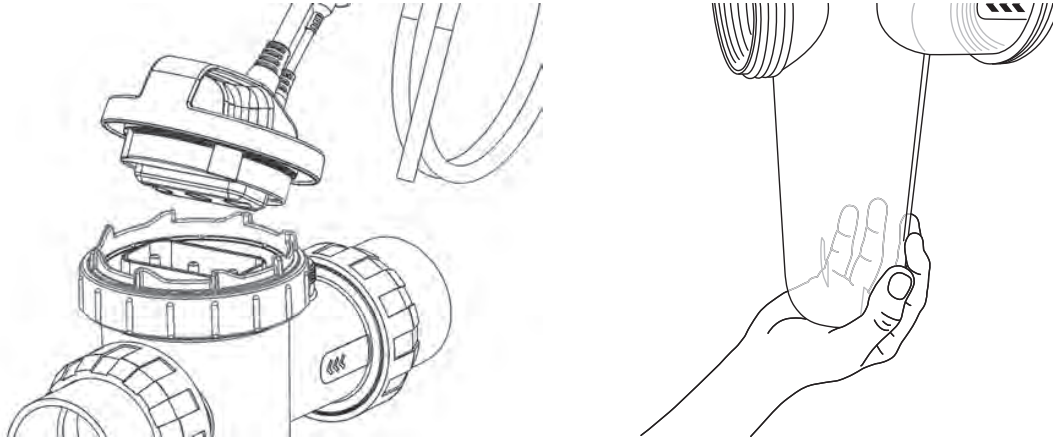

**NOTA:** La cella EcoSalt2 viene fornita con un flussostato a paletta, che deve essere installato sulla cella come mostrato nello schema a pagina 4, e collegato al cavo della cella tramite il connettore sull'estremità del cavo.



**IMPORTANTE:** Il flussostato deve essere installato con la freccia evidenziata sul lato dell'interruttore rivolta nella direzione del flusso.

## COLLEGAMENTO DEL FLUSSOSTATO ALL'ALLOGGIAMENTO DELLA CELLA

Assicurarsi che il flussostato sia installato nell'alloggiamento della cella.

Assicurarsi che la direzione del flussostato sia corretta (vedere pagina 4)

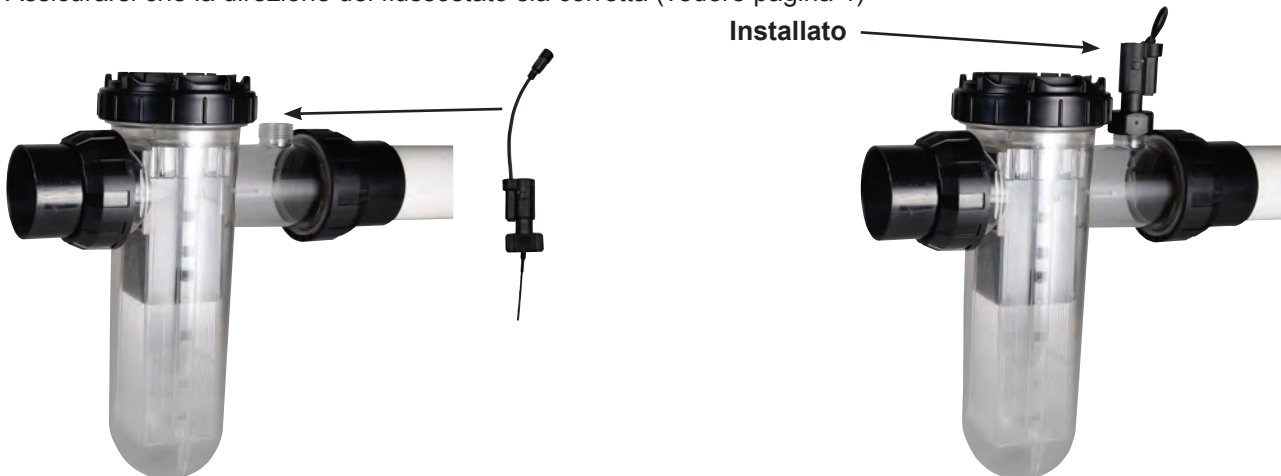

## PROCEDURA PRIMA DELL'AVVIAMENTO

Prima di utilizzare il sistema di clorazione per piscina ad acqua salata EcoSalt2, assicurarsi che la seguente quantità di sale da piscina sia stata aggiunta alla piscina.

### • SALE DELLA PISCINA:

Per aumentare la concentrazione di sale di		Sale richiesto															
ppm	%	30.000L		40.000L		50.000L		60.000L		70.000L		80.000L		90.000L		100.000L	
		kg	lb	kg	lb	kg	lb	kg	lb	kg	lb	kg	lb	kg	lb	kg	lb
1.000	0,1	30	66	40	88	50	110	60	132	70	154	80	176	90	198	100	220
2.000	0,2	60	132	80	176	100	220	120	265	140	309	160	353	180	397	200	441
3.000	0,3	90	198	120	265	150	331	180	397	210	463	240	529	270	595	300	661
4.000	0,4	120	265	160	353	200	441	240	529	280	617	320	705	360	794	400	882
5.000	0,5	150	331	200	441	250	551	300	661	350	772	400	882	450	992	500	1.102
6.000	0,6	180	397	240	529	300	661	360	794	420	926	480	1.058	540	1.190	600	1.323

- **COLORO:** Per una piscina di nuova installazione mai clorurata, aggiungere sufficiente cloro (liquido o granulare) per ottenere un valore di 3 ppm (con un kit di prova adatto). In alternativa, azionare il sistema di clorazione per piscine ad acqua salata EcoSalt2 in modo continuo in **MODALITÀ BOOST**, per circa 24 ore o fino al raggiungimento di un valore di 3 ppm.
- **STABILIZZATORE:** È essenziale aggiungere e mantenere lo stabilizzatore della piscina al valore di 25 - 50 ppm in ogni momento (**SOLO PER PISCINE ESTERNE**). Per sistemi controllati con ORP, il livello dello stabilizzatore dev'essere mantenuto tra 15-25 ppm.
- (Fare riferimento alla sezione Funzionamento quotidiano, pagina 27 per ulteriori informazioni).

## FUNZIONAMENTO DEL CLORATORE EcoSalt2

IL RILASCIO DI CLORO è espresso in percentuale. Impostare EcoSalt2 sulla percentuale richiesta e l'unità regolerà automaticamente il rilascio della cella al livello impostato. Il cloratore EcoSalt2 è dotato di un sistema di controllo elettronico e di allarme. Questo regola il rilascio del cloratore EcoSalt2 al livello massimo preimpostato e cambia la polarità della cella come indicato dal segno + o - sul display digitale. La polarità si alternerà per un numero di ore del periodo di clorazione, non necessariamente per le ore di funzionamento della pompa. Il sistema di allarme è composto da un LED operativo che si accende con luce verde per indicare il normale funzionamento o ROSSA per richiamare l'attenzione dell'utente; si veda la risoluzione dei problemi a pagina 21.



## PANNELLO DI CONTROLLO

### DISPOSIZIONE

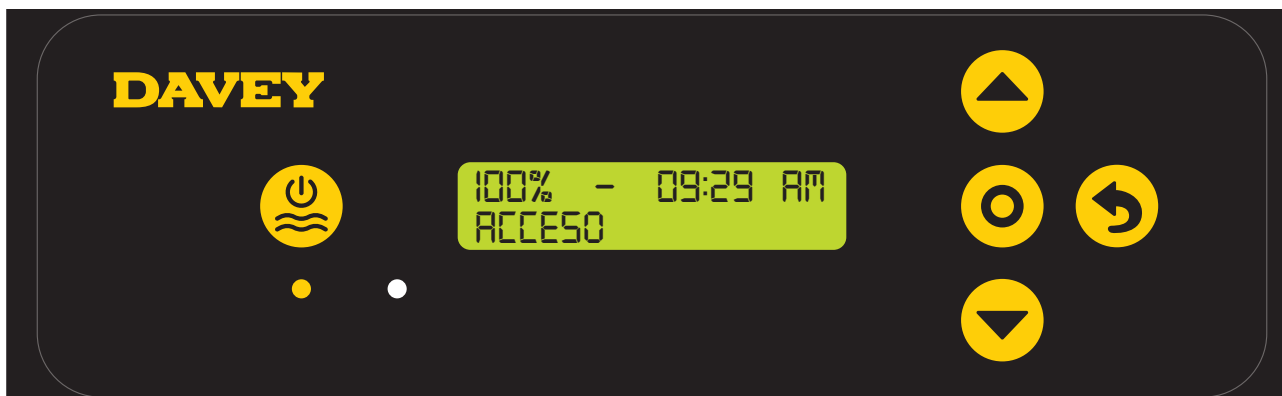

Modalità manuale attiva/disattiva



Su/giù menu



Menu/seleziona impostazione



Menu/annulla impostazione (indietro)



Indicatore di alimentazione  
(acceso con il sistema EcoSalt2 acceso)



Indicatore di allarme  
(lampeggia con l'allarme attivo)

Tempo scaduto  
(ogni volta che il dispositivo viene lasciato per 30 secondi senza intervento da parte dell'utente, le impostazioni vengono salvate e viene visualizzata la schermata principale)

## PRIMO AVVIAMENTO

Una volta che il livello di sale nella piscina è corretto, l'unità può essere accesa.

**Nota: Una volta avviata l'unità, segue un breve intervallo di tempo prima che la cella funzioni per garantire che il sistema di filtrazione sia adescato con acqua.**

- Al primo avvio del cloratore EcoSalt2, viene visualizzata la seguente schermata:



> Questa schermata mostra la versione del software (ad esempio v1.2.1) e il modello del cloratore EcoSalt2 (EU 15L, ovvero DES2-15EL).

- Il display ritorna automaticamente alla seguente schermata:



- > Questa schermata mostra il menu della lingua e l'impostazione della lingua corrente (cioè l'inglese in questo caso);
- > L'impostazione della lingua può essere modificata premendo i pulsanti ▲▼ **su/giù del menu** per scorrere tra le lingue disponibili;
- > Premere ● **menu/selezione impostazione** una volta visualizzata la lingua desiderata;
- > In caso di errore, è possibile modificare tale impostazione successivamente.
- Il display ritorna automaticamente alla seguente schermata:



- > Questa schermata mostra il menu del formato dell'ora e il formato dell'ora attuale (cioè 12 ore in questo caso);
- > Il formato dell'ora può essere modificato premendo i pulsanti ▲▼ **su/giù del menu** per passare tra i formati 12 e 24 ore;
- > Premere ● **menu/selezione impostazione** una volta visualizzato il formato dell'ora desiderato;
- > In caso di errore, è possibile modificare tale impostazione successivamente.
- Il display ritorna automaticamente alla seguente schermata:

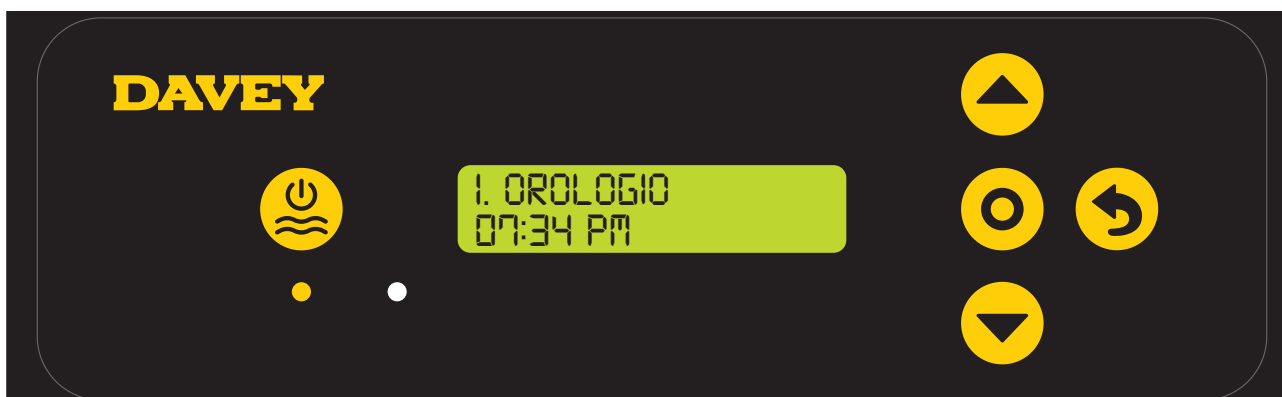

- > Questa schermata mostra l'ora corrente dell'orologio (ossia le 19:34, in questo caso);
- > Inizialmente l'indicazione delle ore dell'orologio lampeggerà;
- > L'ora dell'orologio può essere modificata premendo i pulsanti ▲▼ **su/giù del menu** per scorrere fino all'ora desiderata;

- > Premere **⊙** **menu/selezione impostazione** una volta visualizzata l'ora desiderata;
- > In caso di errore, è possibile modificare tale impostazione successivamente.
- > Quindi l'indicazione dei minuti inizierà a lampeggiare;
- > I minuti dell'orologio possono essere modificati premendo i pulsanti **▲▼** **su/giù del menu** per scorrere fino al valore desiderato;
- > Premere **⊙** **menu/selezione impostazione** una volta visualizzati il valore dei minuti desiderato;
- > In caso di errore, è possibile modificare tale impostazione successivamente.
- > Quindi l'indicazione AM/PM inizierà a lampeggiare;
- > Il valore AM/PM dell'orologio può essere modificato premendo i pulsanti **▲▼** **su/giù del menu** per passare tra AM e PM;
- > Premere **⊙** **menu/selezione impostazione** una volta visualizzato il formato desiderato;
- > In caso di errore, è possibile modificare tale impostazione successivamente.
- Il display ritorna automaticamente alla seguente schermata:

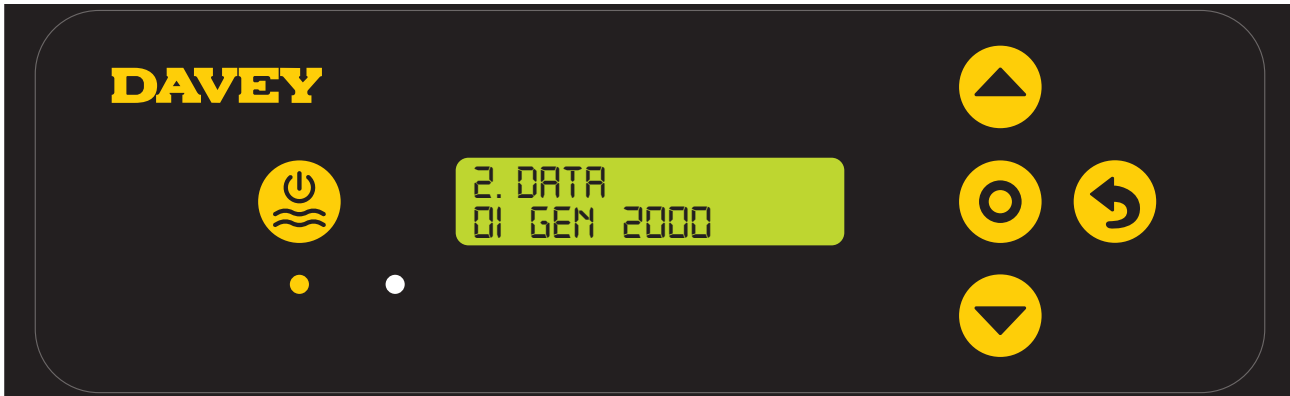

- > Questa schermata mostra il menu del formato della data e il formato della data attuale (cioè 01 GEN 2000, in questo caso);
- > Inizialmente l'indicazione del giorno lampeggerà;
- > Il giorno della data può essere modificato premendo i pulsanti **▲▼** **su/giù del menu** per scorrere fino al valore desiderato;
- > Premere **⊙** **menu/selezione impostazione** una volta visualizzato il giorno desiderato;
- > In caso di errore, è possibile modificare tale impostazione successivamente.
- > Quindi l'indicazione del mese inizierà a lampeggiare;
- > Il mese della data può essere modificato premendo i pulsanti **▲▼** **su/giù del menu** per scorrere fino al valore desiderato;
- > Premere **⊙** **menu/selezione impostazione** una volta visualizzato il mese desiderato;
- > In caso di errore, è possibile modificare tale impostazione successivamente.
- > Quindi l'indicazione dell'anno inizierà a lampeggiare;
- > L'anno della data può essere modificato premendo i pulsanti **▲▼** **su/giù del menu** per scorrere fino al valore desiderato;
- > Premere **⊙** **menu/selezione impostazione** una volta visualizzato l'anno desiderato;
- > In caso di errore, è possibile modificare tale impostazione successivamente.
- Il display ritorna automaticamente alla schermata **HOME**:

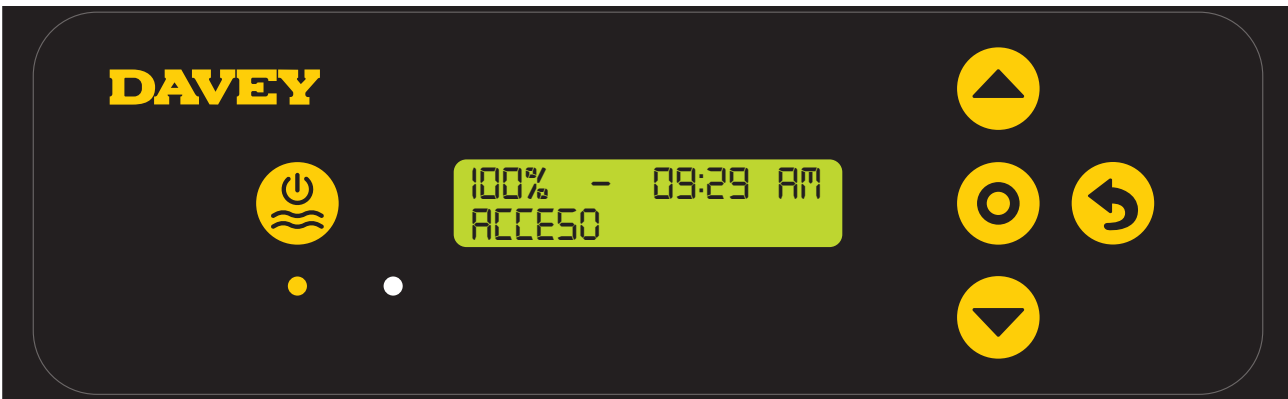

> Questa schermata mostra:

- l'impostazione di rilascio del cloro attuale (in questo caso, 100%);
- l'impostazione dell'ora attuale;
- lo stato dell'alimentazione attuale (in questo caso, attiva).

## AVVIAMENTO TIPICO (QUOTIDIANO)

**Nota:** Una volta avviata l'unità, segue un breve intervallo di tempo prima che la cella funzioni per garantire che il sistema di filtrazione sia adescato con acqua.

- A ogni avvio del cloratore EcoSalt2, viene visualizzata la seguente schermata:



- Il display ritorna automaticamente alla schermata **HOME**:

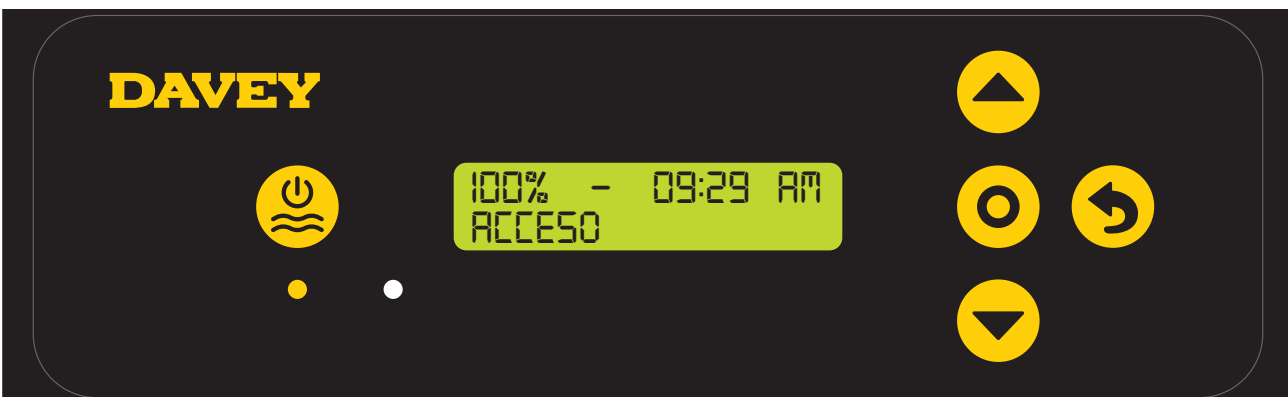

> Questa schermata mostra:

- l'impostazione di rilascio del cloro attuale (in questo caso, 100%);
- l'impostazione dell'ora attuale;
- lo stato dell'alimentazione attuale (in questo caso, attiva).

## CARATTERISTICHE DEL CLORATORE ECOSALT2

### CONTROLLO DEL RILASCIO DEL CLORO

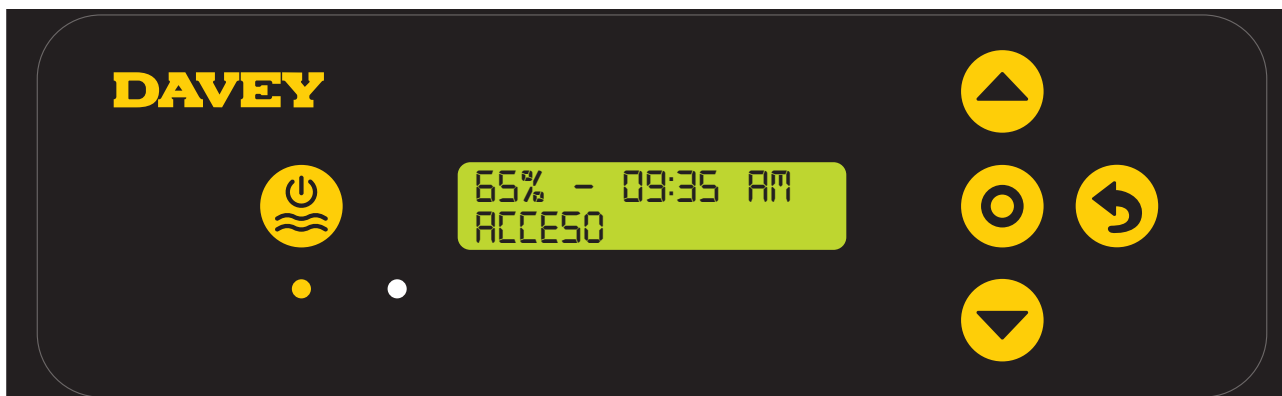



Il **RILASCIO DI CLORO** controlla il periodo in cui la cella produce cloro, come percentuale del tempo totale in cui il cloratore EcoSalt2 è acceso. Se la cella EcoSalt2 sta producendo, produce al 100%, a meno che non sia impostata diversamente (si vedano le sezioni **MODALITÀ INVERNO** o **MODALITÀ SPA**). Il periodo di funzionamento della cella viene definito "ciclo di lavoro della cella".

Per esempio:

- Se il cloratore EcoSalt2 rimane acceso per 8 ore al giorno e il **RILASCIO DI CLORO** è impostato su 50%: il ciclo di lavoro della cella EcoSalt2 è di sole 4 ore per quel giorno;
- Se il cloratore EcoSalt2 rimane acceso per 8 ore al giorno e il **RILASCIO DI CLORO** è impostato su 25%: il ciclo di lavoro della cella EcoSalt2 è di sole 2 ore per quel giorno.

Per regolare il **RILASCIO DI CLORO**:



- > Premere il pulsante  su/giù del menu per scorrere fino al **RILASCIO DI CLORO** scelto;
- > L'impostazione varierà il ciclo di lavoro della cella con incrementi del 5%;
- > Premere  menu/seleziona impostazione una volta visualizzato il **RILASCIO DI CLORO** desiderato;
- > Successivamente, si tornerà alla schermata **HOME**.

### ATTIVAZIONE DELLA MODALITÀ DI COPERTURA

L'esposizione ai raggi UV di una piscina contribuisce in modo significativo alla richiesta complessiva di cloro della piscina; vale a dire alla quantità di cloro utilizzata dalla piscina. Quantità eccessive di cloro in una piscina con copertura possono ridurre significativamente l'aspettativa di vita utile della copertura, se lasciata per lunghi periodi di tempo (ad esempio diverse settimane). L'attivazione della **MODALITÀ DI COPERTURA** riduce il ciclo di lavoro della cella dell'80% della sua attuale impostazione.

Per esempio:

- Se il cloratore EcoSalt2 rimane acceso per 8 ore al giorno, il **RILASCIO DI CLORO** è impostato su 50%, ma la **MODALITÀ DI COPERTURA** è attiva: il ciclo di lavoro della cella EcoSalt2 è di soli 48 minuti per quel giorno;

- Se il cloratore EcoSalt2 rimane acceso per 8 ore al giorno, il **RILASCIO DI CLORO** è impostato su 25%, ma la **MODALITÀ DI COPERTURA** è attiva: il ciclo di lavoro della cella EcoSalt2 è di soli 24 minuti per quel giorno.

Per attivare la **MODALITÀ DI COPERTURA**:

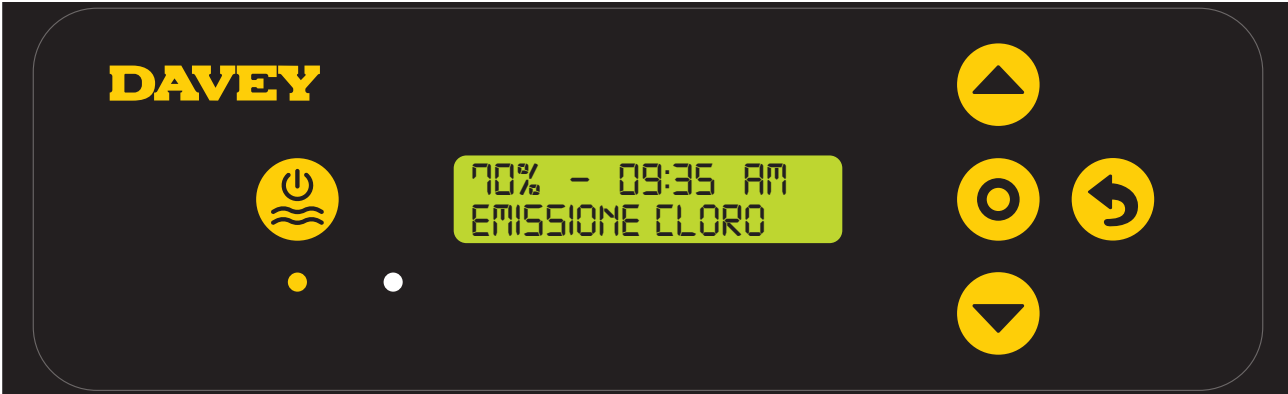

- > Dalla schermata **HOME**, premere **menu/selezione impostazione**.
- > Il display mostrerà la seguente schermata:



- > Da questa schermata, premere **menu/selezione impostazione** per accedere al menu della modalità di copertura;
- > Il display mostrerà l'impostazione corrente per la **MODALITÀ DI COPERTURA** (in questo caso, **MODALITÀ DI COPERTURA** disattivata);



- > Premere il pulsante **su/giù del menu** per attivare o disattivare la **MODALITÀ DI COPERTURA**;
- > Premere **menu/selezione impostazione** una volta visualizzato il valore desiderato;
- > Successivamente, si tornerà al primo menu di impostazione;
- > Se non si preme alcun tasto sul cloratore EcoSalt2 per ~ 30 secondi, o si preme il pulsante **menu/annulla impostazione (indietro)**, il display tornerà alla schermata **HOME**.



La **MODALITÀ DI COPERTURA** può anche essere attivata a distanza da un dispositivo di controllo automatico della copertura della piscina. Chiudendo i contatti della morsettiera sul retro dell'alimentatore, il sistema EcoSalt2 passerà da remoto alla **MODALITÀ DI COPERTURA**. Questo può essere bypassato dall'intervento dell'utente, seguendo i passaggi illustrati in precedenza.

### ATTIVAZIONE DELLA MODALITÀ BOOST

Se la piscina viene frequentata da un numero eccessivo di bagnanti, o esposta a detriti/contaminazione o condizioni climatiche estreme, potrebbe essere necessario iper clorurare la piscina. L'attivazione della **MODALITÀ BOOST** aumenta il ciclo di lavoro della cella al 100% e applica una corrente della cella (potenza) del 100% per un periodo di 24 ore.

Per attivare la **MODALITÀ BOOST**:



> Dalla schermata **HOME**, premere  **menu/seleziona impostazione**.

> Il display mostrerà la seguente schermata:



> Premere il pulsante  su/giù del menu per passare alla **MODALITÀ BOOST**;

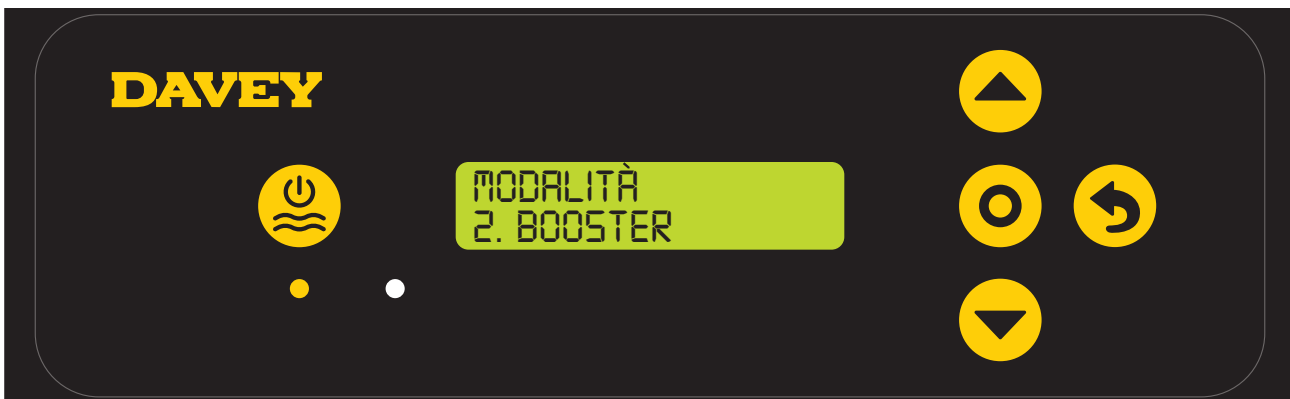

> Premere  menu/seleziona impostazione;



> Il display mostrerà l'impostazione corrente per la **MODALITÀ BOOST** (in questo caso, **MODALITÀ BOOST** disattivata);

> Premere il pulsante  su/giù del menu per attivare o disattivare la **MODALITÀ BOOST**;



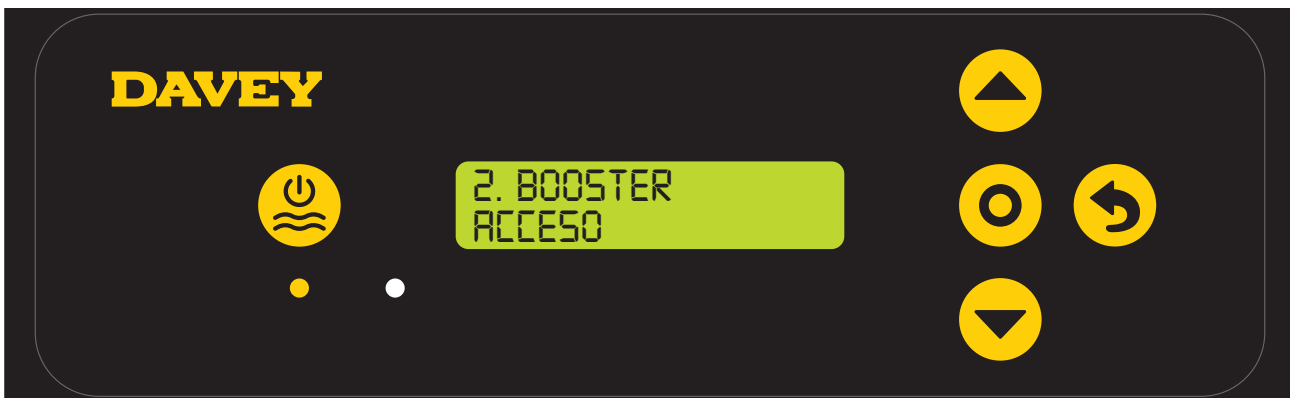

- > Premere **○** **menu/selezione impostazione** una volta visualizzato il valore desiderato;
- > Successivamente, si tornerà al primo menu di impostazione;
- > Se non si preme alcun tasto sul cloratore EcoSalt2 per ~ 30 secondi, o si preme il pulsante **↶** **menu/annulla impostazione (indietro)**, il display tornerà alla schermata **HOME**.

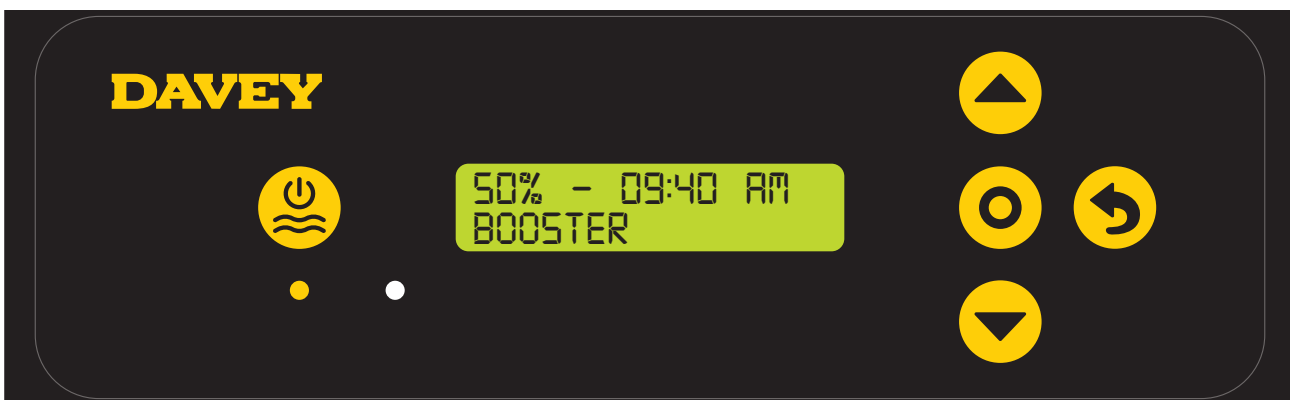

- > La schermata **HOME** continuerà a mostrare la percentuale del ciclo di lavoro della cella, tuttavia l'indicazione della condizione "attiva" è stato visibilmente sostituito dall'indicazione "BOOST". Questo rimarrà presente per un periodo di 24 ore;
- > È possibile modificare il ciclo di lavoro della cella durante il periodo di 24 ore e la percentuale visualizzata nella schermata **HOME** varia di conseguenza. Questo potrebbe essere utile se l'impostazione deve essere modificata per il giorno successivo, una volta terminata la **MODALITÀ BOOST**;
- > Va notato, tuttavia, che la **MODALITÀ BOOST** ha la precedenza su ogni altra impostazione. Durante il periodo di 24 ore mentre è attiva la **MODALITÀ BOOST**, la corrente della cella è al 100% e il ciclo di lavoro viene impostato al 100%. Questo avviene indipendentemente da quanto visualizzato sullo schermo.

#### ATTIVAZIONE DELLA MODALITÀ SPA

Il sistema EcoSalt2 è compatibile con applicazioni che comprendono piscine di grandi dimensioni, nonché spa di dimensioni molto ridotte. L'attivazione della **MODALITÀ SPA** riduce il ciclo di lavoro della cella dell'80% della sua attuale impostazione.

Per esempio:

- Se il cloratore EcoSalt2 rimane acceso per 10 ore al giorno, il **RILASCIO DI CLORO** è impostato su 50%, ma la **MODALITÀ SPA** è attiva: il ciclo di lavoro della cella EcoSalt2 è di solo 1 ora per quel giorno;
- Se il cloratore EcoSalt2 rimane acceso per 10 ore al giorno, il **RILASCIO DI CLORO** è impostato su 25%, ma la **MODALITÀ SPA** è attiva: il ciclo di lavoro della cella EcoSalt2 è di soli 30 minuti per quel giorno.

Per attivare la **MODALITÀ SPA**:



> Dalla schermata **HOME**, premere  **menu/seleziona impostazione**.

> Il display mostrerà la seguente schermata:





> Premere il pulsante  **su/giù del menu** per passare alla **MODALITÀ SPA**;



> Da questa schermata, premere  **menu/seleziona impostazione** per accedere al menu della **MODALITÀ SPA**;

> Il display mostrerà l'impostazione corrente per la **MODALITÀ SPA** (in questo caso, **MODALITÀ SPA** disattivata);



- > Premere il pulsante  su/giù del menu per attivare o disattivare la **MODALITÀ SPA**;
- > Premere  menu/seleziona impostazione una volta visualizzato il valore desiderato;
- > Successivamente, si tornerà al primo menu di impostazione;
- > Se non si preme alcun tasto sul cloratore EcoSalt2 per ~ 30 secondi, o si preme il pulsante  menu/annulla impostazione (indietro), il display tornerà alla schermata **HOME**.

#### ATTIVAZIONE DELLA MODALITÀ SPA E DELLA MODALITÀ DI COPERTURA CONTEMPORANEAMENTE

Qualora fosse necessario attivare contemporaneamente la **MODALITÀ SPA** e la **MODALITÀ DI COPERTURA**, il ciclo di lavoro della cella sarà ridotto solo dell'80%. In altre parole, il ciclo di lavoro della cella non viene ridotto dell'80%, seguito da un ulteriore 80%. Il display della schermata HOME si alternerà tra la visualizzazione della **MODALITÀ COPERTURA** e **SPA**.

#### ATTIVAZIONE DELLA MODALITÀ INVERNO

L'esposizione ai raggi UV di una piscina contribuisce in modo significativo alla richiesta complessiva di cloro della piscina; vale a dire alla quantità di cloro utilizzata dalla piscina. Anche il numero di bagnanti contribuisce significativamente alla richiesta complessiva di cloro della piscina. In inverno, la richiesta di cloro della piscina è in genere molto inferiore. Se non diversamente modificata, se la cella produce cloro, lo produce con una corrente (potenza) al 100%. La **MODALITÀ INVERNO** riduce la corrente (potenza) della cella all'85%.

Per esempio:

- Se il cloratore EcoSalt2 rimane acceso per 10 ore al giorno, il **RILASCIO DI CLORO** è impostato su 100%, ma la **MODALITÀ INVERNO** è disattiva: il ciclo di lavoro della cella EcoSalt2 è di 10 ore. La cella funzionerà al 100% della capacità;
- Se il cloratore EcoSalt2 rimane acceso per 10 ore al giorno, il **RILASCIO DI CLORO** è impostato su 100%, ma la **MODALITÀ INVERNO** è attiva: il ciclo di lavoro della cella EcoSalt2 è ancora di 10 ore; la cella funzionerà all'85% della capacità.

Per attivare la **MODALITÀ INVERNO**:



- > Dalla schermata **HOME**, premere  menu/seleziona impostazione.

> Il display mostrerà la seguente schermata:



> Premere il pulsante  su/giù del menu per passare alla **MODALITÀ INVERNO**;



> Da questa schermata, premere  menu/seleziona impostazione per accedere al menu della **MODALITÀ INVERNO**;

> Il display mostrerà l'impostazione corrente per la **MODALITÀ INVERNO** (in questo caso, **MODALITÀ INVERNO** disattivata);



> Premere il pulsante  su/giù del menu per attivare o disattivare la **MODALITÀ INVERNO**;

> Premere  menu/seleziona impostazione una volta visualizzato il valore desiderato;

> Successivamente, si tornerà al primo menu di impostazione;

> Se non si preme alcun tasto sul cloratore EcoSalt2 per ~ 30 secondi, o si preme il pulsante  menu/annulla impostazione (indietro), il display tornerà alla schermata **HOME**.

## ALLARME FLUSSO BASSO

Se il flussostato del sistema EcoSalt2 registra una portata inferiore a 3,6 m<sup>3</sup>/h (60 L/min), il sistema EcoSalt2 attiverà l'**ALLARME FLUSSO BASSO**:



Con l'**ALLARME FLUSSO BASSO**, il sistema EcoSalt2 non produrrà cloro. Una volta che il flussostato registra un flusso superiore a 3,6 m<sup>3</sup>/h (60 L/min), il sistema EcoSalt2 tornerà al normale funzionamento. Per ottenere la massima efficienza, la cella EcoSalt2 deve essere installata in modo tale da limitare al massimo flussi d'acqua turbolenti. Non installare un gomito a 90° a meno di 200 mm dal raccordo della cella. Le valvole di intercettazione, utilizzate nei casi in cui l'apparecchiatura si trova al di sotto del livello dell'acqua della piscina, devono essere installate a non più di 200mm dal raccordo. Questo aiuterà a ottenere un regime laminare.

## ALLARME AGGIUNTA SALE

Se il sistema EcoSalt2 registra una bassa conduttività all'interno della cella, questo potrebbe essere attivato dall'acqua fredda (inferiore a 15 °C), o una concentrazione di sale inferiore al livello minimo (fare riferimento alla sezione relativa all'intervallo di sale consigliato nel manuale), il sistema EcoSalt2 attiverà l'**ALLARME AGGIUNTA SALE**. Altro sale può essere aggiunto per evitare una temperatura più bassa. Tuttavia, occorre considerare anche il livello massimo di sale e se la temperatura dell'acqua scende troppo, il sistema dev'essere spento.



Quando il sistema EcoSalt2 registra una concentrazione di sale nell'intervallo (fare riferimento alla sezione dell'intervallo di sale raccomandato nel manuale), il sistema EcoSalt2 tornerà al normale funzionamento.

## ALLARME INTERRUZIONE SALE BASSO

Se la concentrazione di sale continua continua ad essere diluita, il sistema EcoSalt2 attiverà l'**ALLARME INTERRUZIONE SALE BASSO**.



Una volta corretta la concentrazione del sale, l'**ALLARME INTERRUZIONE SALE BASSO** dev'essere ripristinato premendo il pulsante  **ON/OFF manuale**. In alternativa, il sistema EcoSalt2 eseguirà automaticamente un controllo del sistema all'accensione successiva (in caso di funzionamento tramite un alimentatore separato). All'avvio, se il sistema EcoSalt2 registra una concentrazione di sale nell'intervallo (fare riferimento alla sezione dell'intervallo di sale raccomandato nel manuale), il sistema EcoSalt2 tornerà al normale funzionamento.

L'**ALLARME INTERRUZIONE SALE BASSO** viene attivato alle seguenti concentrazioni di sale (approssimative):

Modello del sistema EcoSalt2	Allarme interruzione sale basso (concentrazione del sale approssimativa)
DES2-15EL, DES2-25EL	1.200 ppm
DES2-15E, DES2-25E, DES2-35E	2.500 ppm

### ALLARME AGGIUNTA SALE E ALLARME FLUSSO BASSO

Se il sistema EcoSalt2 registra un flusso basso e una concentrazione di sale inferiore al livello minimo (fare riferimento alla sezione dell'intervallo di sale consigliato nel manuale), il sistema EcoSalt2 emetterà un allarme. Il display passerà tra l'**ALLARME AGGIUNTA SALE** e l'**ALLARME FLUSSO BASSO**. Con l'**ALLARME FLUSSO BASSO**, il sistema EcoSalt2 non produrrà cloro. Come mostrato in precedenza, una volta corrette le anomalie, riprenderà il normale funzionamento.

### IGNORARE L'IMPOSTAZIONE DELLA LINGUA



> Dalla schermata **HOME**, tenere premuto  **menu/seleziona impostazione** per 3 secondi.



> Premere il pulsante  **su/giù del menu** per passare fino a **LINGUA**;

> Modificare la lingua seguendo le istruzioni indicate nella precedente sezione **PRIMO AVVIAMENTO** del manuale.

## IGNORARE L'IMPOSTAZIONE FORMATO DELL'ORA



> Dalla schermata **HOME**, tenere premuto  **menu/seleziona impostazione** per 3 secondi.

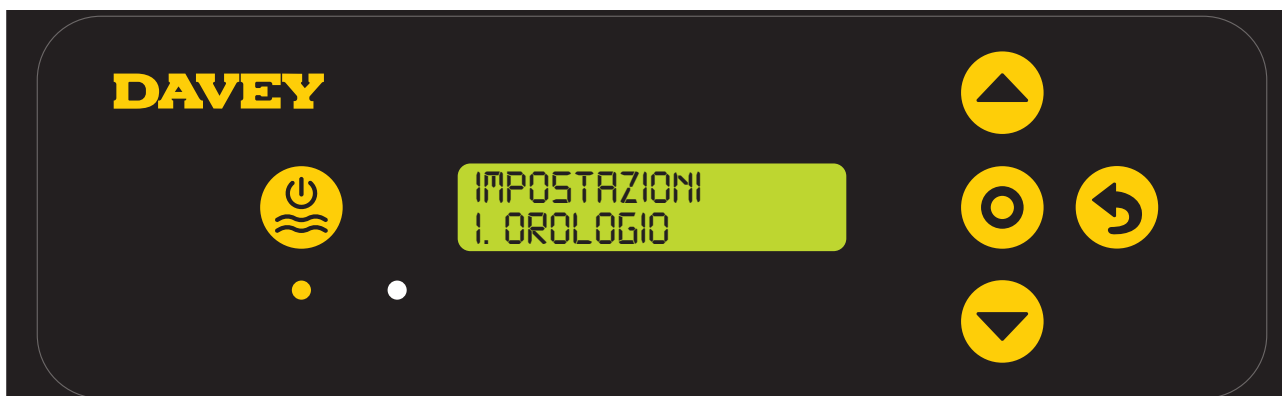

- > Premere il pulsante  **su/giù del menu** per passare fino a **FORMATO DELL'ORA**;
- > Modificare il formato dell'ora seguendo le istruzioni indicate nella precedente sezione **PRIMO AVVIAMENTO** del manuale.

## VISUALIZZAZIONE CRONOLOGIA ALLARMI

Il sistema EcoSalt2 conserva un registro cronologico per l'utente che tiene traccia del numero di ore durante le quali il sistema EcoSalt2 si trovava in modalità allarme. Si ricorda che l'aspettativa di durata utile delle celle sarà ridotta se il sistema EcoSalt2 funziona con concentrazioni di sale al di fuori dell'intervallo consigliato.



> Dalla schermata **HOME**, tenere premuto  **menu/seleziona impostazione** per 3 secondi;

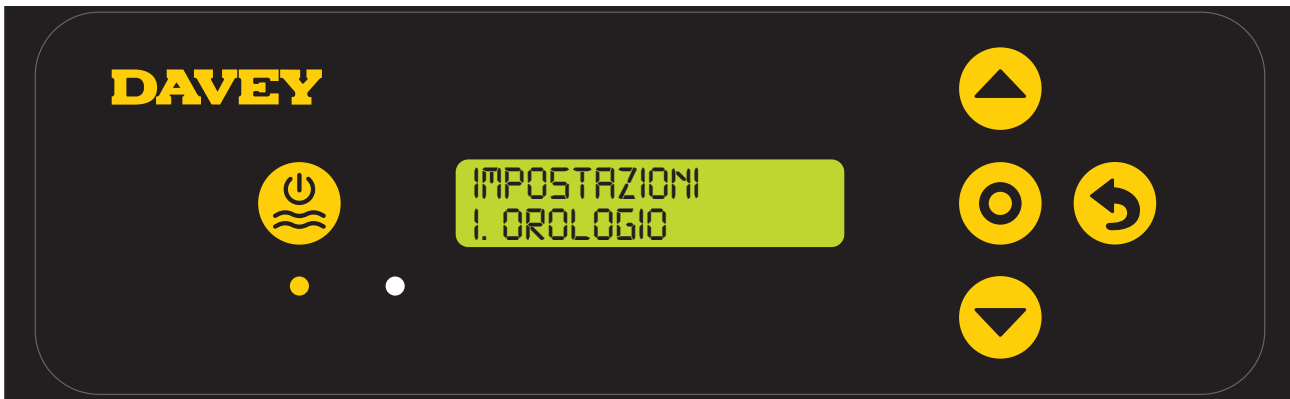

> Premere il pulsante  su/giù del menu per passare fino a **CRONOLOGIA ALLARMI**;



> Premere  menu/seleziona impostazione;



> Premere il pulsante  su/giù del menu per passare tra il tempo di funzionamento della cella e il tempo di sale basso.





## MANUTENZIONE DELL'ALIMENTATORE

In genere, è richiesta una minima manutenzione, se non praticamente nulla. Tuttavia, è essenziale che il muro o il palo su cui è installato il sistema EcoSalt2 sia spruzzato (e non lo stesso sistema EcoSalt2) periodicamente con un buon repellente per insetti di tipo superficiale, poiché la penetrazione degli insetti può causare danni, che non sono coperti dalla garanzia.



**IMPORTANTE** Alcune normative elettriche locali indicano che "se il cavo di alimentazione è danneggiato, questo deve essere sostituito da un cavo speciale disponibile presso il produttore o il suo agente addetto all'assistenza".

## MANUTENZIONE DELLA CELLA ELETTROLITICA IN LINEA

La cella EcoSalt2 è composta da materiali preziosi e, sebbene una corretta manutenzione possa prolungarne al massimo la durata utile, il funzionamento logorerà comunque il suo delicato rivestimento, momento in cui cesserà gradualmente di produrre cloro. Il calcio (calcicare) si deposita sulle piastre durante l'elettrolisi. Questo accumulo interferisce con il flusso di corrente elettrica nella cella riducendo quindi la produzione di cloro. È essenziale ispezionare regolarmente la cella e pulirla se necessario. La velocità di formazione dei depositi sulla piastra varia in funzione della piscina e può essere influenzata dai seguenti fattori:

- durezza del calcio dell'acqua;
- temperatura dell'acqua;
- livello di pH;
- acqua clorurata con ipoclorito di calcio per un periodo prolungato; e/o
- calcio nelle superfici in gesso di una piscina in cemento.

Poiché queste condizioni variano in maniera notevole, ispezionare la cella almeno settimanalmente per verificare l'eventuale presenza di una sostanza saponata blu/verde o calcare sulle piastre. Sarà quindi possibile determinare il ciclo di pulizia necessario per la propria piscina (potrebbe essere necessaria una pulizia più frequente in estate). Gli intervalli di pulizia potrebbero anche essere richiesti solo un paio di volte all'anno.



**NOTA:** Nelle aree con acqua dura, anche i sistemi a inversione di polarità possono richiedere una pulizia manuale occasionale.

La vita utile della cella EcoSalt2 varia in modo sostanziale da un impianto all'altro in virtù dei diversi tempi operativi, della qualità e della composizione dell'acqua, della manutenzione del sistema e della cella.

Assicurarsi che, quando è necessaria la sostituzione delle celle, venga impiegata la cella di ricambio EcoSalt2 originale e corretta per il proprio sistema. Le celle di ricambio EcoSalt2 corrette da usare sono mostrate nella tabella di seguito:

Modello	Codice della cella sostitutiva
DES2-15E	DES2C15REP
DES2-15EL	DES2C25REP
DES2-25E	DES2C25REP
DES2-25EL	DES2C35REP
DES2-35E	DES2C35REP

**UTILIZZARE SOLO PARTI DI RICAMBIO ORIGINALI DAVEY.**

**Se è necessario sostituire la cella elettrolitica in linea, diffidare da componenti "simili". Solo la cella originale EcoSalt2 è progettata e garantita per il funzionamento con l'alimentatore EcoSalt2.**

**POSSONO VERIFICARSI GRAVI DANNI AI COMPONENTI ELETTRONICI ALL'INTERNO DEL SISTEMA ECOSALT2 IN CASO DI UTILIZZO DI CELLE NON ORIGINALI. QUESTO PUÒ ANCHE INVALIDARE LA GARANZIA.**

### PULIZIA DELLA CELLA EcoSalt2 IN LINEA

Assicurarsi che il sistema EcoSalt2 e la pompa della piscina siano spenti. In caso contrario, la pompa della piscina potrebbe accendersi mentre la cella non si trova al suo posto. Scollegare il flussostato e il cavo della cella dalla sommità dell'alloggiamento della cella. Rimuovere la cella dalla linea di ritorno della piscina svitando il dado della cella, facendo attenzione a non perdere gli o-ring.

#### Metodo uno:

Aggiungere 1 parte di ACIDO CLORIDRICO a 10 parti di ACQUA in un contenitore adatto e immergere la cella in questa soluzione. La pulizia non dovrebbe richiedere più di un paio di minuti; in caso contrario pulire la cella con maggiore frequenza. Se l'accumulo non è eccessivo, può essere possibile pulire le piastre della cella con un getto d'acqua corrente. Riportare la cella nel suo alloggiamento e collegare i conduttori al gruppo principale.

### Metodo due:

In alternativa, è possibile utilizzare una soluzione detergente per celle disponibile in commercio per il numero di volte necessario.



**NOTA: Aggiungi sempre acido all'acqua. Non aggiungere mai acqua all'acido. Indossare sempre occhiali protettivi e guanti di gomma. Pulire sempre la cella in un'area ben ventilata.**

### REIMPOSTAZIONE DELLA CELLA DOPO LA PULIZIA O LA SOSTITUZIONE

Quando si reinstalla la cella EcoSalt2 nell'alloggiamento in linea, assicurarsi che il dado di bloccaggio della cella sia ben fissato. A tale scopo, accendere una volta la pompa della piscina, quindi verificare la presenza di perdite.

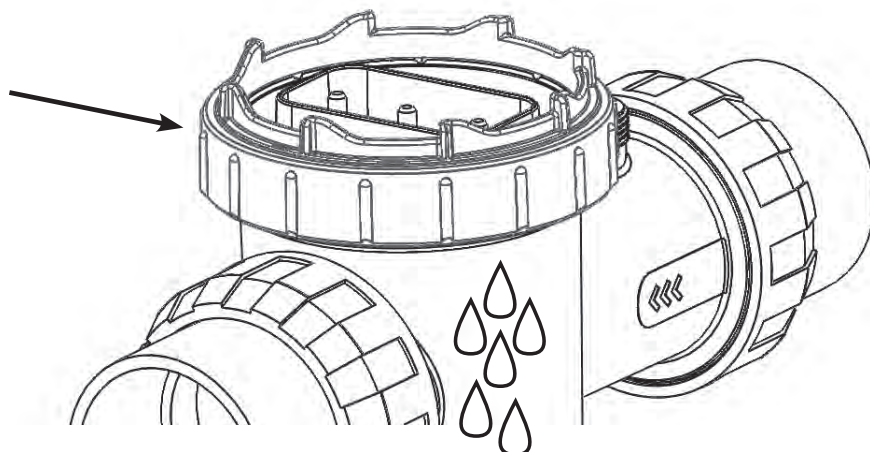

Se c'è una perdita, rimuovere il dado e ispezionare la guarnizione per eventuali detriti o danni. Quindi riprovare. Prima di rimontare i connettori della cella, assicurarsi che i terminali siano asciutti.

### DISPOSITIVO DI SICUREZZA

L'idrogeno è un sottoprodotto del processo di produzione del cloro. Il sistema EcoSalt2 dispone di un flussostato che interrompe la produzione se viene rilevato un flusso basso o assente. Il sistema EcoSalt2 funzionerà fino a una portata di 3,6 m<sup>3</sup>/h (60 l/min).

### FUNZIONAMENTO QUOTIDIANO

Occorre rispettare quattro regole fondamentali per un funzionamento ottimale dell'unità.

#### 1. STABILIZZATORE

L'importanza dello stabilizzatore della piscina non può essere sottovalutata. È fondamentale per aiutare a trattenere il cloro nella piscina. Il cloro viene rapidamente dissipato dalla luce solare e l'uso dello stabilizzatore ridurrà sostanzialmente questa dissipazione. Senza stabilizzatore, potrebbe essere necessario un funzionamento dell'unità fino a tre volte più a lungo!

Lo stabilizzatore dev'essere aggiunto con la proporzione di 500 grammi ogni 10.000 litri di acqua. Lo stabilizzatore deve essere mantenuto a un livello di 25-50 ppm. Se si utilizza un controller ORP, lo stabilizzatore deve essere mantenuto a un livello di 15-25ppm. Prima di aggiungere una quantità maggiore di stabilizzatore, far analizzare l'acqua della piscina presso il negozio in cui è stata acquistata per assicurarsi di non esagerare. **(SOLO PER PISCINE ESTERNE, QUELLE INTERNE NON RICHIEDONO UNO STABILIZZATORE)**

#### 2. pH E ALCALINITÀ TOTALE

È necessario mantenere un livello di pH corretto per evitare problemi quali punti neri, macchie, acqua torbida, ecc. Un livello di pH errato può danneggiare la piscina. I livelli di pH corretti sono i seguenti: fibra di vetro - da 7,2 a 7,4; calcestruzzo e piastrellata - da 7,4 a 7,6. Se il livello di pH aumenta oltre 8,0, il cloro richiesto potrebbe essere fino a tre volte superiore rispetto alla quantità normale, per poter igienizzare correttamente la piscina.

L'alcalinità totale non deve essere confusa con il pH. Sebbene i due siano strettamente correlati, l'alcalinità totale determina la velocità e la facilità di variazione del pH. L'intervallo ideale è compreso tra 80 - 150 ppm, oppure consultare un professionista.

È necessario utilizzare un kit di prova che includa un test per l'alcalinità totale. Una bassa alcalinità totale può causare livelli di pH instabili. L'incapacità di mantenere il pH costante può causare macchie, incisioni

e corrosione dei metalli. Un'alcalinità totale elevata provoca livelli di pH costantemente elevati e tende a favorire la formazione di calcare.

### 3. LIVELLI DI TDS



**AVVERTENZA:** Alcune persone consigliano di versare il sale direttamente nella scatola dello skimmer.  
Questa è una pratica inadeguata in quanto consente il passaggio di concentrazioni elevate di sale attraverso la filtrazione e altre attrezzature della piscina.

Il sale è l'elemento essenziale con cui opera il sistema EcoSalt2. Una quantità di sale insufficiente pertanto danneggerà la cella.

#### QUANTITÀ DI SALE CONSIGLIATA

Modello del sistema EcoSalt2	Livello salino operativo	Allarme aggiunta sale
DES2-15EL, DES2-25EL	1,500 – 6,000ppm	~ 1,500ppm
DES2-15E, DES2-25E, DES2-35E	3,000 – 6,000ppm	~ 3,000ppm



**AVVERTENZA:** Non aggiungere il perossido di idrogeno all'acqua della piscina o all'impianto idraulico o al sistema igienizzante della piscina. L'uso del perossido di idrogeno invaliderà la garanzia sui prodotti Davey.

Il sale NON viene consumato nel processo di clorazione o per evaporazione. Viene consumato solo dalla diluizione causata da: controlavaggio, spruzzi, fuoriuscite, perdite dalla piscina o dalle tubature. Forti piogge possono diluire i livelli di sale nella piscina, quindi è opportuno controllare il livello di sale al verificarsi di questi eventi.

**Bassi livelli di sale distruggono il rivestimento sulle piastre delle celle e invalidano la garanzia.**

Il sistema EcoSalt2 dispone di un indicatore di avviso incorporato per ridurre al minimo i danni derivanti da livelli insufficienti di sale; tuttavia, spetta al proprietario garantire livelli di sale adeguati per tutto l'anno.

### 4. PERIODI DI FUNZIONAMENTO

Le presenti istruzioni riguardano il sistema EcoSalt2 e il suo utilizzo esclusivamente residenziale.

Se l'igienizzante funziona alla massima potenza per 24 ore al giorno o per periodi più lunghi, la durata della cella sarà notevolmente ridotta. È importante che nella piscina sia installato il modello corretto del sistema EcoSalt2. Davey mette a disposizione diversi modelli per ogni applicazione: dalle piccole piscine in giardino fino alle piscine destinate a uso commerciale. (Consultare il proprio rivenditore EcoSalt2 locale per ulteriori informazioni).

Nota: La garanzia del sistema EcoSalt2 non si applica a impianti commerciali o semi-commerciali, ovvero laddove la richiesta di cloro della piscina è di gran lunga superiore a quella di una tipica piscina residenziale.

## PRODUZIONE DI CLORO

Il sistema EcoSalt2 deve essere azionato quotidianamente per generare una quantità di cloro sufficiente per sanificare la piscina. Durante l'estate, un impianto tipico richiederebbe un funzionamento di otto ore al giorno di clorazione. A seconda del momento in cui si sceglie di azionare il sistema EcoSalt2, è consigliabile testare il cloro residuo nella piscina nel momento in cui si prevede di trovare i livelli minimi. In quel dato momento della giornata, se il livello di cloro residuo individuato dal test è troppo alto, ridurre il **RILASCIO DI CLORO** del sistema EcoSalt2. In alternativa, se il livello di cloro residuo del test è troppo basso, aumentare il **RILASCIO DI CLORO** del sistema EcoSalt2 (fare riferimento a pagina 13). I corretti equilibri chimici (vedere pagina 29) sono fondamentali per garantire il corretto funzionamento del sistema EcoSalt2.

Nei periodi più freddi dell'anno, è in genere possibile ridurre le ore di funzionamento del sistema EcoSalt2. Seguire le istruzioni del proprio consulente. Il rilascio del cloro può anche essere ridotto in questo periodo attivando la **MODALITÀ INVERNO** (vedere pagina 19).

### TRATTAMENTO "SHOCK"

Periodicamente, soprattutto in condizioni estremamente calde, potrebbe essere necessario aumentare il livello di cloro nella piscina. Questo è possibile selezionando la **MODALITÀ BOOST**, che azionerà il sistema per 24 ore (vedere pagina 15). In alternativa, aggiungere cloro liquido o granulato. Se viene aggiunto cloro granulato, controllare regolarmente la cella, in quanto gli additivi di questo prodotto possono intasare gli elettrodi.

### TIPI DI CLORO E CONFRONTO/DIMENSIONI MAX PISCINA

Molti produttori di cloratori calibrano le proprie unità per confrontarle con il 65% di cloro granulato, rendendo necessario adeguare le letture a un livello inferiore per determinare l'effettiva produzione di cloro. Di seguito è riportata una tabella di confronto dei tipi disponibili di cloro utilizzati per disinfettare le piscine.

Modello EcoSalt2	Produzione Massima (g/hr 100%)	Produzione (equivalente g/h 65%)	Cloro prodotto in più di 8 ore (grammi 100%)	Dimensione massima della piscina		
				Climi freddi <25 °C	Climi temperati 25-30 °C	Climi caldi e tropicali >30°C
DES2-15E(L)	15	23	120	75m <sup>3</sup>	58m <sup>3</sup>	46m <sup>3</sup>
DES2-25E(L)	25	38	200	125m <sup>3</sup>	96m <sup>3</sup>	80m <sup>3</sup>
DES2-35E	35	53	280	175m <sup>3</sup>	134m <sup>3</sup>	112m <sup>3</sup>



**NOTA:** Il sistema EcoSalt2 appropriato per la piscina dipende dal clima locale, dal carico della piscina e dai tempi di funzionamento. Si noti che la durata della cella EcoSalt2 può essere aumentata con tempi di esecuzione più brevi durante l'inverno e impostazioni di uscita inferiori. Davey raccomanda di far funzionare il sistema EcoSalt 2 da 6 a 8 ore al giorno durante l'estate e 4 ore durante l'inverno.

## INFORMAZIONI GENERALI

### ISTRUZIONI PER LE SOSTANZE CHIMICHE NELL'ACQUA DELLA PISCINA

BILANCIAMENTO ACQUA DELLA PISCINA	Cloro libero (ppm)	pH	Alcalinità totale TA (ppm)	Durezza del calcio (ppm)	Stabilizzatore - Acido cianurico (ppm)	Livelli di sale consigliati (ppm)
<b>Valore ideale /intervallo</b>	1,5 - 3	Piscine piastrellate e in calcestruzzo 7,4-7,6 Altre superfici 7,2-7,4	80 - 150	Piscine piastrellate e in calcestruzzo 200-275 Altre superfici 100-225	25-50 ppm (15-25 ppm in caso di utilizzo di un controller ORP) Non per le piscine da interno.	A seconda del modello (vedere pagina 27)
<b>Per aumentare</b>	Aumentare la potenza del cloratore. Aggiungere cloro. Aumentare il tempo di filtrazione.	Aggiungere carbonato di sodio	Aggiungere carbonato di sodio	Aggiungere cloruro di calcio	Aggiungere acido cianurico	Aggiungere sale
<b>Per diminuire</b>	Diminuire la potenza del cloratore. Diminuire il tempo di filtrazione.	Aggiungere acido cloridrico	Aggiungere acido cloridrico o acido secco	Svuotare parzialmente e riempire la piscina con acqua di durezza inferiore per diluire	Svuotare parzialmente e riempire la piscina per diluire	Svuotare parzialmente e riempire la piscina per diluire
<b>Frequenza del test</b>	Ogni settimana	Ogni settimana	Ogni settimana	Ogni settimana	Regolarmente	Regolarmente

## RISOLUZIONE DEI PROBLEMI

### Nessuna produzione di cloro - Verificare:

1. Sistema non alimentato
2. Flusso insufficiente dalla pompa
3. Controllo impostato su modalità manuale disattiva
4. **RILASCIO DI CLORO** impostato a "0"
5. Cella sporca
6. Il filtro necessita di controlavaggio
7. Flussostato non collegato o danneggiato
8. Il livello di sale troppo basso ha attivato interruzione per sale basso
9. Fusibile principale bruciato
10. Pompa difettosa

### Produzione di cloro scarsa - Verificare:

1. Cella sporca; pulire se necessario
2. Il filtro necessita di controlavaggio
3. Stabilizzatore della piscina troppo basso
4. pH troppo elevato
5. Livello di sale troppo basso
6. Periodo di funzionamento inadeguato
7. **RILASCIO DI CLORO** impostato troppo basso
8. **MODALITÀ DI COPERTURA PISCINA** attivata accidentalmente
9. **MODALITÀ SPA** attivata accidentalmente
10. **MODALITÀ INVERNO** attivata accidentalmente
11. Pompa difettosa
12. Anomalia della cella
13. La cella richiede una pulizia più frequente di una volta a settimana; consultare l'allegato al manuale al link: [daveyeurope.eu/it/i-nostri-prodotti/ecosalt2polarityreversal/](http://daveyeurope.eu/it/i-nostri-prodotti/ecosalt2polarityreversal/)

**PEZZI DI RICAMBIO**

**VISTA ESPLOSA DEI PEZZI DI RICAMBIO**

EcoSalt2		DES2-15E	DES2-15EL
	DES2-25E	DES2-25EL	DES2-35E

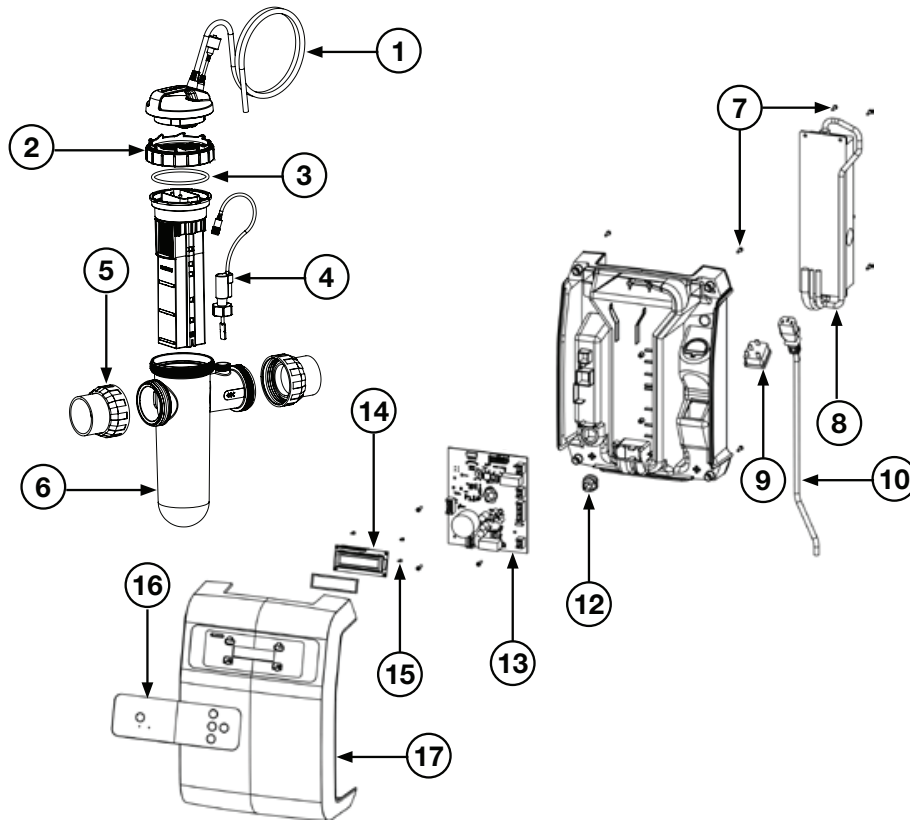

ARTICOLO	NOTE	DESCRIZIONE	QTÀ NECESSARIA	COD. COMP.
1		Gruppo spina di collegamento della cella	1	33021
2		Anello di bloccaggio della cella	1	16058
3		O-ring - Testa della cella	1	403377
4		Interruttore a paletta	1	16102
5		Gruppo del raccordo	2	48722B-1
6		Corpo della cella	1	16056
7		Vite	8	403625
8		Modelli alimentatore DES2-15E (L)	1	403368
8		Modelli alimentatore DES2-25E (L) e DES2-35E (L)	1	403369
9		Telaio principale	1	16073
10		Cavo di alimentazione	1	403371
12		Boccola cavo di alimentazione	1	403372
13		Gruppo PCB DES2-15E	1	33005C-15ESP
13		Gruppo PCB DES2-15EL	1	33005C-15ELSP
13		Gruppo PCB DES2-25E	1	33005C-25ESP
13		Gruppo PCB DES2-25EL	1	33005C-25ELSP
13		Gruppo PCB DES2-35E	1	33005C-35ESP
14		LCD e guarnizione PCB	1	16046C
15		Vite LCD	4	403366
16		Decalcomania pannello di controllo	1	16047
17		Cassa anteriore	1	16042
-		Kit di montaggio	1	33040
-		Tappo di chiusura	1	16057-1
-		O-ring - Tappo di chiusura	1	403377
-		Boccola di riduzione	2	403393



## GARANZIA DAVEY

Davey Water Products fornisce garanzie che non possono essere escluse dalla legge locale. Avete diritto a una sostituzione o al rimborso in caso di guasto grave e al risarcimento di qualsiasi altra perdita o danno ragionevolmente prevedibile. Avete inoltre diritto a far riparare o sostituire il prodotto qualora non fosse di qualità accettabile e il guasto non costituisse un guasto grave.

Davey Water Products Pty Ltd (Davey) con sede a 6 Lakeview Drive Scoresby VIC 3179 fornisce la seguente garanzia in relazione a questo prodotto. Fatte salve le esclusioni e le limitazioni di seguito, Davey assicura che il prodotto sia privo di difetti di materiale e lavorazione per un periodo di 24 mesi dalla data di acquisto (periodo di garanzia).

In presenza di un difetto nel prodotto prima del termine del periodo di garanzia, e qualora Davey ritenesse il prodotto difettoso per quanto riguarda i materiali o la lavorazione, a sua esclusiva discrezione Davey potrà:

1. sostituire o riparare gratuitamente il prodotto o la parte difettosa del prodotto; o
2. disporre la riparazione o la sostituzione del prodotto o della parte difettosa da parte di un riparatore qualificato, a titolo gratuito.

Davey si riserva il diritto di sostituire parti difettose del prodotto con parti o componenti di qualità, grado e composizione simili qualora non fossero disponibili parti o componenti identici. I prodotti presentati per la riparazione possono essere sostituiti da prodotti ricondizionati dello stesso tipo piuttosto che essere riparati.

### Richieste in garanzia:

1. In caso di guasto coperto dalla garanzia, Davey suggerisce, in prima istanza, di contattare il rivenditore Davey dal quale è stato acquistato il prodotto. In alternativa, contattare Davey presso i recapiti indicati di seguito.
2. Qualsiasi reclamo in garanzia deve essere accompagnato dalla prova di acquisto e dai dettagli del presunto difetto.
3. Alla ricezione del reclamo, Davey cercherà di risolvere il problema e, se il prodotto è difettoso o malfunzionante, consiglierà come procedere per la riparazione, ottenere una sostituzione o un rimborso.
4. Questa garanzia è limitata ai difetti dei materiali o di lavorazione del prodotto e non copre le parti soggette a consumo o la sostituzione di parti a seguito di usura e rottura.

### Esclusioni:

La garanzia non si applica nei casi in cui:

1. Il Prodotto sia stato modificato, riparato o sottoposto a manutenzione da una persona diversa da Davey o da un riparatore autorizzato.
2. Davey non sia in grado di riscontrare alcun difetto nel prodotto dopo il collaudo.
3. Il prodotto sia stato utilizzato per finalità diverse da quelle per cui è stato progettato.
4. Il prodotto sia stato esposto a condizioni anomale, sia in termini di temperatura, acqua, umidità, pressione, sollecitazioni o simili.
5. L'acquirente abbia utilizzato o montato parti e accessori non originali o non approvati.
6. Il difetto del Prodotto sia sorto a seguito di abuso, uso improprio, negligenza o incidente.
7. Il difetto del Prodotto sia sorto a seguito di una conservazione o un utilizzo del Prodotto non corretti da parte dell'acquirente.
8. Il danno sia stato causato dall'uso di prodotti chimici e detersivi non approvati da Davey.

Se il prodotto Davey richiede riparazioni o manutenzione una volta decorso il periodo di garanzia, contattare il rivenditore Davey più vicino, oppure telefonare o inviare un'e-mail al centro di assistenza clienti Davey. Per un elenco completo dei rivenditori Davey, visitare il nostro sito Web.



**Davey Water Products Pty Ltd**  
Member of the GUD Group  
ABN 18 066 327 517

#### NUOVA ZELANDA

7 Rockridge Avenue,  
Penrose, Auckland 1061  
Ph: 0800 654 333  
Fax: 0800 654 334  
Email: sales@dwp.co.nz  
Website: daveynz.co.nz

#### NORD AMERICA

Ph: 1-877-885-0585  
Email: info@daveyusa.com  
Website: daveyusa.com

#### AUSTRALIA

**Ufficio principale**  
6 Lakeview Drive,  
Scoresby, Australia 3179  
Ph: +613 9730 9124  
Fax: +613 9753 4248  
Email: export@davey.com.au  
Website: davey.com.au

#### EUROPA

ZAC des Gaulnes  
355 Avenue Henri Schneider  
69330 Meyzieu, France  
Ph: +33 (0) 4 72 13 95 07  
Fax: +33 (0) 4 72 33 64 57  
Email: info@daveyeurope.eu  
Website: daveyeurope.eu

#### MEDIO ORIENTE

Ph: +971 50 6368764  
Fax: +971 6 5730472  
Email: info@daveyuae.com  
Website: daveyuae.com



# DAVEY

DAVEY  
**EcoSalt<sup>®2</sup>**

## Zout water chloreringsysteem

Modellen: DES2-15E, DES2-15EL, DES2-25E,  
DES2-25EL & DES2-35E

## Installatie- en gebruiksinstructies



**WAARSCHUWING:** Niet-naleving van deze instructies en alle toepasselijke codes kan ernstig lichamelijk letsel en/of materiële schade veroorzaken.

De installatie van dit product moet daarom worden uitgevoerd door een persoon die ervaring heeft met de loodgieterijvereisten van zwembaden en die de instructies voor installatie in deze handleiding correct volgt.

**Geef deze instructies aan de persoon die met de uitrusting werkt.**

# DAVEY EcoSalt<sup>®</sup>2

Gefeliciteerd! U bent nu de trotse eigenaar van een nieuwe EcoSalt2. Lees alle informatie in deze handleiding zorgvuldig voordat u uw EcoSalt2 systeem installeert of gebruikt.

## Inhoud:

ONDERDELENLIJST .....	99
BELANGRIJKE VEILIGHEIDSVOORSCHRIFTEN .....	100
GEbruIKELIJKE TERMEN .....	102
INSTALLATIE VAN DE EcoSalt2 .....	102
AANSLUITEN VAN DE ELEKTROLYTISCHE CEL OP DE STROOMVOORZIENING .....	103
AANSLUITEN VAN DE FLOW SCHAKELAAR OP DE CELBEHUIZING .....	103
PRE - START-UP PROCEDURE .....	104
GEbruIK VAN UW EcoSalt2 .....	104
CONTROLEPANEAL .....	105
INITIEEL OPSTARTEN .....	105
TYPISCHE (DAGELIJKSE) START .....	108
EcoSalt2 FUNCTIEKENMERKEN .....	109
ONDERHOUD VAN DE STROOMVOORZIENING .....	121
ONDERHOUD VAN DE IN-LINE ELECTROLYTISCHE CEL .....	121
DAGELIJKSE WERKING .....	122
CHLOORPRODUCTIE .....	124
ALGEMENE INFORMATIE .....	125
PROBLEEMOPLOSSING: .....	125
VERVANGINGSONDERDELEN .....	126

## ONDERDELENLIJST

Uw EcoSalt2 bevat de volgende items, controleer de inhoud zorgvuldig voordat u het systeem installeert:

- |   |   |
|---|---|
| a. 1 x stroomvoorziening met celleiding;            | F. 2 x reductiebussen;                  |
| b. 1 x flow schakelaar;                             | g. 1 x aardlek geheel;                  |
| c. 1 x in-line elektrolytische cel en behuizing;    | h. 1 x quick reference guide;           |
| d. 1 x cel afsluitdop en o-ring;                    | I. 1 x stroomkabel; en                  |
| e. 2 x koppeling inclusief moet, schroef en o-ring; | j. 1 x Montage schroeven & pluggen pack |

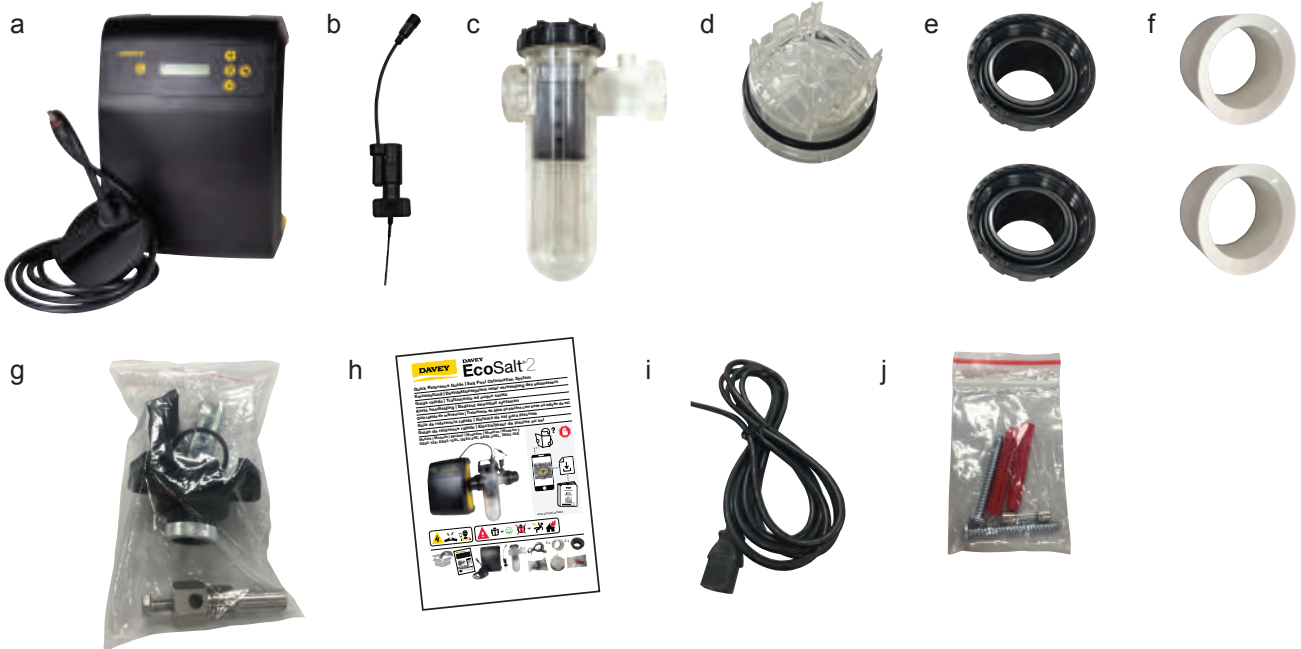

**Opmerking: Uw ecoSalt2 is niets bestemd voor gebruik zonder toezicht door jonge kinderen of invalide personen. Houd toezicht op jonge kinderen om te voorkomen dat ze met het EcoSalt2 systeem spelen.**



**Elektrische aansluiting en bedrading moten worden geïnstalleerd door een erkende elektricien.**

# BELANGRIJK VEILIGHEIDSVOORSCHRIFTEN

- Om het risico op gasophoping in de cel te beperken, moet u ervoor zorgen dat er voldoende water door de cel stroomt als de eenheid is ingeschakeld en chloor produceert.
- Het is van essentieel belang dat uw zwembadpomp voldoende water door de cel pompt om deze volledig met water te vullen tijdens het chloreerproces.
- Controleer geregeld of de schoep van de flow beveiligingsschakelaar vrij heen en weer kan bewegen en dat de vergrendeling goed is vastgedraaid..



Diagram A

**CORRECTE WERKING  
MET EEN DRAAIENDE POMP**

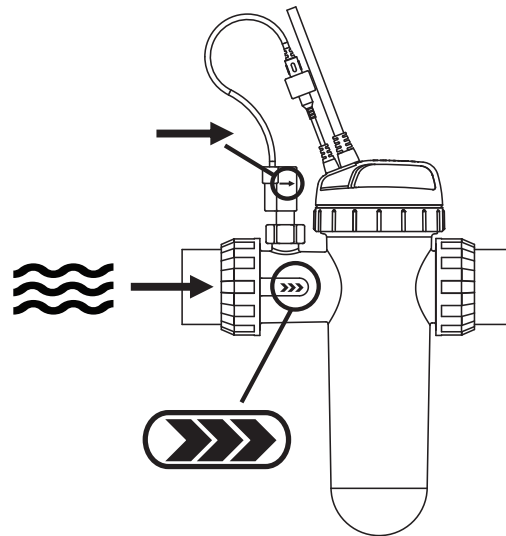
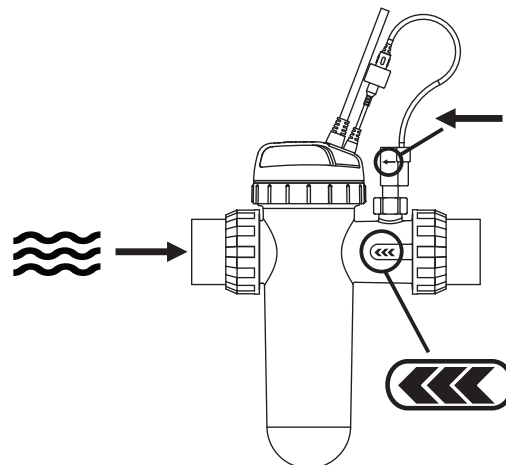

Diagram B

**NIET CORRECTE WERKING  
MET EEN DRAAIENDE POMP**



- Kijk altijd of er een nieuwe versie beschikbaar is van de installatie- en gebruiksinstructies voor deze producten. Scan deze QR-code of ga naar: [www.bit.ly/EcoSalt2](http://www.bit.ly/EcoSalt2)



# BELANGRIJKE INFORMATIE OVER UW EcoSalt2

**FACTOREN DIE DE PRESTATIE EN LEVENSDUUR VAN UW EcoSalt2 VERLENGEN.  
LEES DIT VOORDT U UW CHLORERINGSSYSTEEM GEBRUIKT.**

## **ZWEMBADFABRIKANTEN:**

Bespreek deze informatie met uw klant bij levering van het nieuwe zwembad.

Chloreringssystemen zijn een waardevol onderdeel van zwembadinstallaties en moeten goed worden onderhouden voor optimale prestaties en levensduur. Er zijn DRIE factoren die nadelige gevolgen hebben voor uw ecoSalt2 en de levensduur van het product verkorten. Houdt de volgende factoren in de gaten conform de installatie- en gebruiksinstructies.

## **1. HANDHAAF DE AANBEVOLEN ZOUTGEHALTES**

### **AANBEVOLEN GEBRUIKSBEREIK: (zie pagina 27)**

- Laat uw EcoSalt2 draaien met het zoutgehalte zoals vermeld in dit document en op het product voor optimale prestaties en levensduur;
- De EcoSalt2 met minder zout gebruiken, beschadigt de cel en vermindert de levensduur;
- Het controlepaneel geeft een knipperend rood ledlampje weer dat waarschuwt als het zoutgehalte te laag is;
- Als er geen maatregelen worden getroffen om het zout te corrigeren, kan de schade aan de cel leiden tot ongeldigheid van de garantie.

## **2. CONTROLEER & ONDERHOUD UW EcoSalt2 IN-LINE CEL**

### **EcoSalt2 heeft een “reverse polariteit” in-line cel.**

- Om uw EcoSalt2 zo lang mogelijk goed te houden, moet de cel geregeld worden gecontroleerd. De cel zit in de lichte plastic behuizing en bevat titanium platen.
- Tijdens het chloreringsproces kan er vanzelf een witte poederige kalkaanslag ontstaan op de titanium platen in de cel. Controleer de cel geregeld op extreme kalkafzetting. Extreme kalkafzetting beschadigt de cel en heeft nadelige gevolgen voor de efficiëntie en de levensduur
- Het controlepaneel geeft een rood ledlampje weer dat aangeeft dat de cel gereinigd moet worden.
- Als er sprake is van kalkafzetting moet u de cel reinigen volgens de instructies op pagina 26.
- **NOOIT:** Geconcentreerd zuur gebruiken om de cel te reinigen.
- **NOOIT:** De cel langere tijd in de reinigungsoplossing laten liggen.
- **NOOIT:** Metalen gereedschap, schrapers of borstels gebruiken om de cel te reinigen.

## **3. EVENWICHTIGE SAMENSTELLING ZWEMBADWATER**

- Er **MOETEN** correcte zoutgehaltenes aangehouden worden (zie pagina 27) voor optimale prestatie en levensduur.
- De hardheid van het water **MOET** binnen de ideale grenzen van **200 - 275ppm** (voor betonnen en betegelde zwembaden) en **100 - 225ppm** (voor andere oppervlakken) worden gehouden om extreme afzetting en schade aan de uitrusting te voorkomen.
- pH-niveaus **MOETEN** binnen de ideale grenzen worden gehouden om schade aan de uitrusting en zwembadoppervlakken te voorkomen en voor optimale efficiëntie van de chlorering.
- Totale alkaliniteit en stabilisator niveaus moeten eveneens binnen de ideale grenzen worden gehouden.

**Opmerking: Zie het overzicht CHEMISCHE SAMENSTELLING VAN HET WATER op pagina 29 voor meer informatie.**

## GEBRUIKELIJKE TERMEN

<b>Algen</b>	Microscopische plantaardige levensvorm die in het zwembad komt via regen, wind en stof. Er zijn talloze variëteiten - sommige soorten drijven, andere groeien op wanden en in scheuren en hebben verschillende kleuren. Sommige zijn resistenter tegen chemische behandeling dan andere.
<b>Bacteriën</b>	De kiemen die uw zwembad besmetten. Deze worden meegenomen door zwemmers, stof, regenstormen en andere elementen.
<b>Uitgebalanceerd water</b>	De correcte ratio tussen mineraalgehalte en pH-waarde waardoor voorkomen wordt dat zwembadwater corrosief wordt en dat de vorming van wijnsteen tegengaat.
<b>Chlooramines</b>	Componenten die gevormd worden als chloor en stikstof uit urine, ademhaling etc. samen komen. Chlooramines veroorzaken oog- en huidirritaties en onaangename geuren.
<b>Chloorbehoefte</b>	Het chloor dat nodig is om microben, algen en andere besmettingen in het zwembad te vernietigen.
<b>Chloorresten</b>	De hoeveelheid chloor die overblijft nadat aan de chloorbehoefte is voldaan. Dit is het resultaat dat u met uw testkit af kunt lezen.
<b>Zoutzuur</b>	Ook bekend als stabilisator of conditioner. Dit beperkt de verdamping van chloor bij direct zonlicht.
<b>Vloeibaar zuur</b>	Chemische stoffen die gebruikt worden om de pH en de totale alkaliniteit van het zwembadwater te verminderen en voor reiniging van de chloreercel.
<b>ppm</b>	De afkorting van Parts Per Million, de algemeen geaccepteerde meeteenheid voor de chemische concentratie van zwembadwater. 1 ppm = 1 mg/l.

## INSTALLATIE VAN DE EcoSalt2

### INSTALLEREN VAN DE STROOMVOORZIENING

Kies een geschikte goed geventileerde plaats binnen een meter van de filtervoorziening en monteer de stroomvoorziening verticaal op een post of muur die minstens zo breed is als de EcoSalt2 zelf. Davey raadt de stroomvoorziening op meer dan 3 meter van het zwembadwater te plaatsen. Sluit de de pomp en sanitiser aan op een passende waterdichte stroomvoorziening. Waar van toepassing hebben sommige modellen een 3-pins stekker bovenop de stroomvoorziening die pompvermogen geeft. De eenheid moet uit de buurt van opslagzones van zuren en andere chemische stoffen gehouden worden. Zuren en chemische dampen veroorzaken corrosie van de elektronica in de eenheid. De eenheid moet uit de buurt van warmtebronnen gehouden worden. Voor correcte werking is een goede ventilatie nodig.

Er zijn twee zelfborende schroeven en muurpluggen meegeleverd voor een snelle en eenvoudige installatie. Gebruik een 6mm betonboor voor het bevestigen van de stroomvoorziening op een bakstenen of betonnen muur. In geval van montage op een post, boort u eerst de gaten en bevestigt u de meegeleverde schroeven. Openingen moeten op dezelfde hoogte en 164 mm van elkaar verwijderd zijn. Als de schroeven zijn bevestigd kan de EcoSalt2 stroomvoorziening worden opgehangen door middel van het rek aan de achterkant.

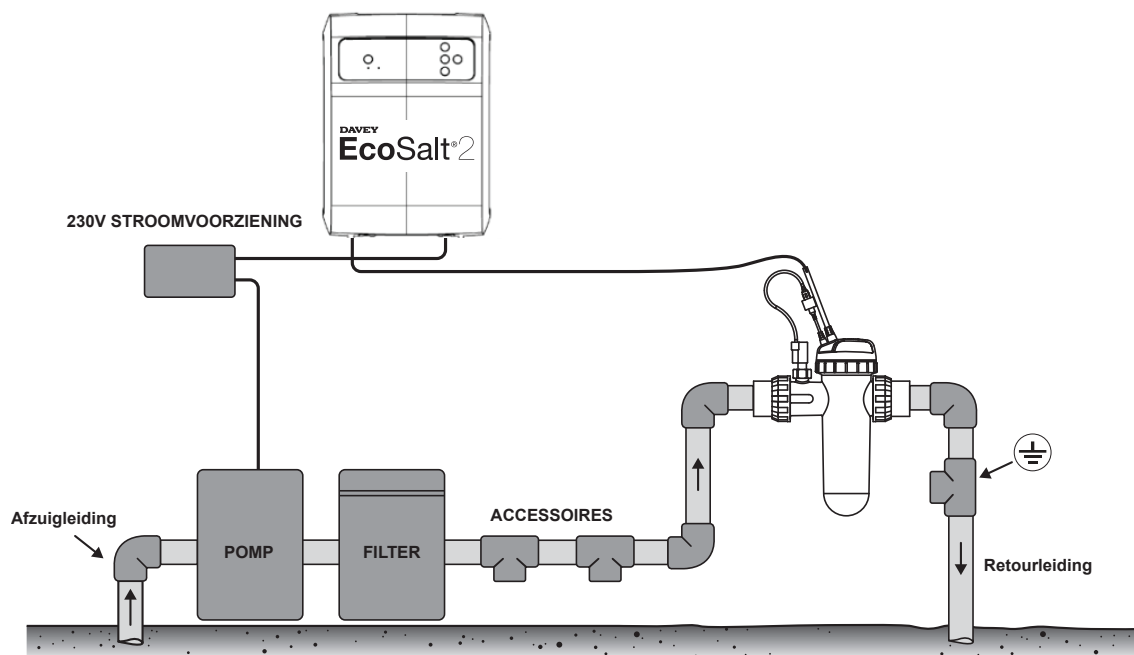

## INSTALLATIE VAN DE CEL

De EcoSalt2 cel moet altijd de laatste voorziening zijn in uw systeem. Zorg dat de cel na de pomp, filters en verwarmingsvoorzieningen is geplaatst. Voor optimale efficiëntie moet de EcoSalt2 zo geïnstalleerd worden dat turbulentie in het water zo veel mogelijk wordt beperkt. Installeer geen hoek van 90° op minder dan 200mm van de aanvoerkoppeling van de cel. Als er isolatiekleppen worden gebruikt op uitrustingen onder het waterniveau, moeten deze op minstens 200 mm van de inlekkoppeling worden geïnstalleerd. Dit draagt bij aan de laminaire stroming.

### AANSLUITEN VAN DE IN-LINE ELEKTROLYTISCHE CEL OP DE STROOMVOORZIENING

De EcoSalt2 zout water sanitiser gebruikt een reverse polariteit in-line elektrolytische cel voor onderhoudsvriendelijke werking. De EcoSalt2 stroomvoorziening is bevestigd met een flexibele kabel met celconnectoren die in een plastic omhulsel zijn gegoten. De drie in-line connectoren zijn niet "poolgevoelig". Afhankelijk van de installatie kan het nodig zijn de celbehuizing van onderen met te ondersteunen.

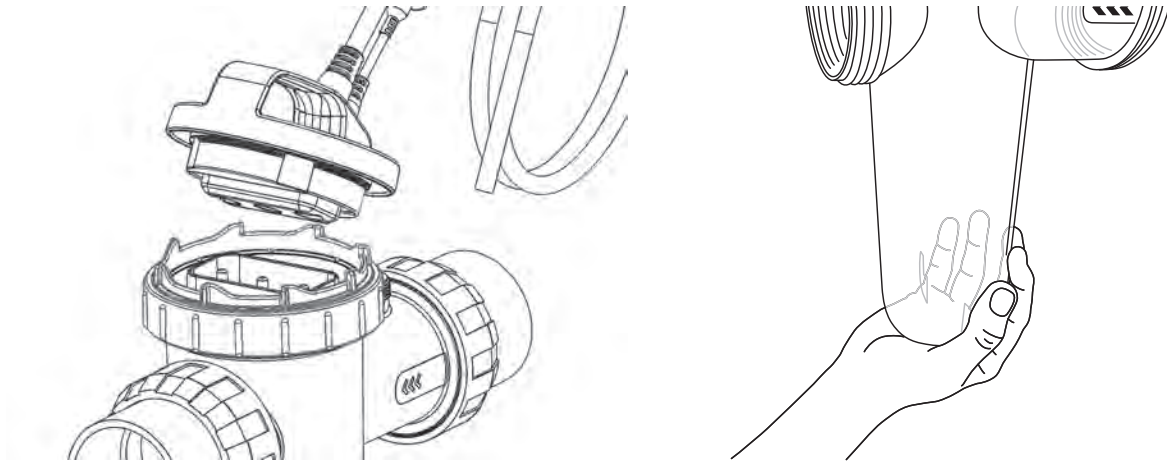

**OPMERKING:** De EcoSalt2 wordt geleverd met een flow schakelaar van het type schoepenschakelaar die geïnstalleerd moet worden op de cel zoals weergegeven in het diagram op de pagina 4 en aangesloten moet worden op de celleiding via de aansluiting aan het uiteinde van de kabel.



**BELANGRIJK:** De flow schakelaar moet gemonteerd worden met de pijl op de zijkant de schakelaar in de richting van de flow.

### AANSLUITEN VAN DE FLOW SCHAKELAAR OP DE CELBEHUIZING

Zorg dat de flow schakelaar is geïnstalleerd in de celbehuizing.

Zorg dat de flow schakelaar richting correct is (zie pagina 4)

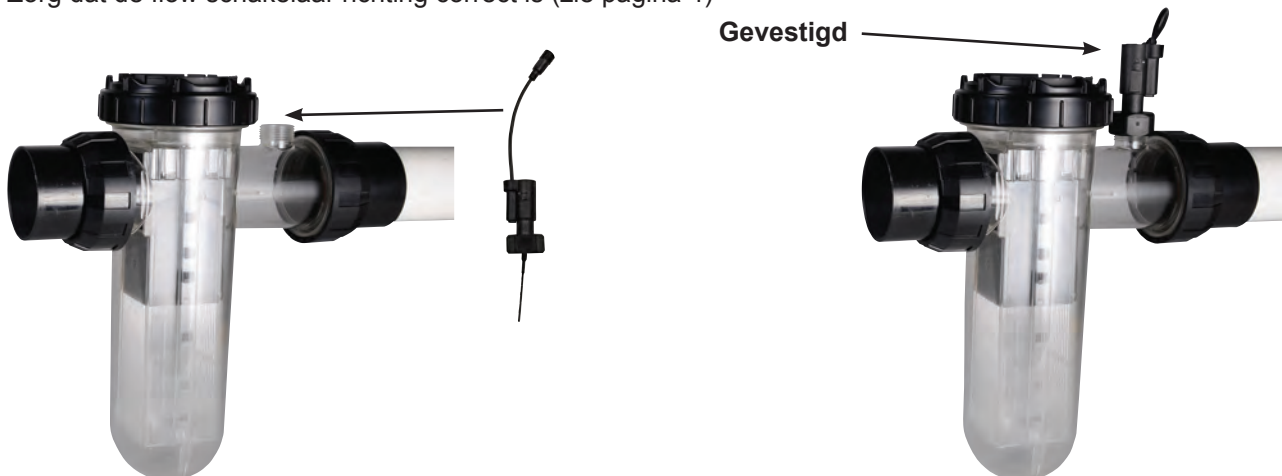

## PRE - START-UP PROCEDURE

Zorg voordat u het EcoSalt2 zout water zwembad chloreringsysteem gebruikt, dat de volgende hoeveelheden zout aan het zwembadwater zijn toegevoegd.

### • ZWEMBADZOUT:

Om de zoutconcentratie op te voeren tot		Zout vereist															
		30.000 l		40.000 l		50.000 l		60.000 l		70.000 l		80.000 l		90.000 l		100.000 l	
ppm	%	kg	lbs	kg	lbs	kg	lbs	kg	lbs	kg	lbs	kg	lbs	kg	lbs	kg	lbs
1.000	0,1	30	66	40	88	50	110	60	132	70	154	80	176	90	198	100	220
2.000	0,2	60	132	80	176	100	220	120	265	140	309	160	353	180	397	200	441
3.000	0,3	90	198	120	265	150	331	180	397	210	463	240	529	270	595	300	661
4.000	0,4	120	265	160	353	200	441	240	529	280	617	320	705	360	794	400	882
5.000	0,5	150	331	200	441	250	551	300	661	350	772	400	882	450	992	500	1.102
6.000	0,6	180	397	240	529	300	661	360	794	420	926	480	1.058	540	1.190	600	1.323

- **CHLOOR:** Voor de installatie van een nieuw zwembad dat niet eerder gechlooreerd is, voegt u voldoende chloor toe (vloeibaar of korrels) om tot 3 ppm te komen (bepalen let geschikte testkit). U kunt ook het EcoSalt2 zout water zwembad chloreringsysteem continue laten draaien in **BOOST MODUS** gedurende 24 uur of tot 3 ppm is bereikt.
- **STABILISATOR:** Het is essentieel dat er zwembad stabilisator wordt toegevoegd en gehandhaafd op een gehalte van 25 - 50 ppm (**ALLEEN VOOR BUITENBADEN**). Voor ORP gecontroleerde systemen moet het stabilisator gehalte gehandhaafd worden tussen 15-25 ppm.
- (Zie dagelijkse gebruik pagina 27 voor meer informatie).

## GEBRUIK VAN UW EcoSalt2

CHLOOR OUTPUT wordt uitgedrukt in een percentage. Stel de EcoSalt2 in op het vereiste output percentage, de eenheid past automatisch de cel output aan op het ingestelde niveau. De EcoSalt2 is uitgerust met een elektronisch controle- en waarschuwingssysteem. Dit reguleert de output van de EcoSalt2 op het vooraf ingestelde maximum en verandert de celpolariteit zoals vermeld met de + of - op het digitale scherm. De polariteit verandert na een aantal uren chlorering, dit zijn niet noodzakelijkerwijs pompwerkingsuren. Het waarschuwingssysteem bestaat uit een Functioneringsled die groen is bij normale werking of rood in geval de aandacht van de gebruiker vereist is, zie problemen oplossen op pagina 21.



## CONTROLEPANEEL

### LAY-OUT



Handmatig aan/uit



Stroom indicator  
(brandt als EcoSalt2 aan is)



Menu up/down



Alarm indicator  
(knippert als alarm actief is)



Menu/instelling kiezen

Time out

(als het apparaat 30 seconden geen input krijgt van de gebruiker, worden de instellingen opgeslagen en verschijnt het home scherm).



Menu/instelling annuleren (terug gaan)

## INITIEEL OPSTARTEN

Als het zoutgehalte in het zwembad correct is, kan de eenheid worden ingeschakeld.

**Opmerking:** Als de eenheid start, duurt het even voordat de cel functioneert om te zorgen dat het filtersysteem met water is gevuld.

- De eerste keer dat de EcoSalt2 wordt ingeschakeld, verschijnt het volgende scherm bij het opstarten:



> Dit scherm geeft de softwareversie weer (hier v1.2.1) en het model van de EcoSalt2 (hier EU 15L, d.w.z. DES2-15EL).

- Daarna wordt automatisch het volgende scherm weergegeven:



- > Dit scherm geeft het taalmenu weer en de huidige taalinstelling (hier Engels);
- > De taalinstelling kan veranderd worden door te drukken op **▲▼ menu up/down** om naar de te scrollen;
- > Druk een keer op **⊙ menu/instelling kiezen** als de gewenste taal wordt weergegeven;
- > Als u zich vergist, kunt u de instelling later veranderen.
- Daarna wordt automatisch het volgende scherm weergegeven:



- > Dit scherm geeft het tijdformaat menu weer en het huidige tijdformaat (hier 12-uur);
- > Het tijdformaat kan veranderd worden door te drukken op **▲▼ menu up/down** om af te wisselen tussen 12-uur en 24-uur formaat;
- > Druk een keer op **⊙ menu/instelling kiezen** als het gewenste tijdformaat wordt weergegeven;
- > Als u zich vergist, kunt u de instelling later veranderen.
- Daarna wordt automatisch het volgende scherm weergegeven:

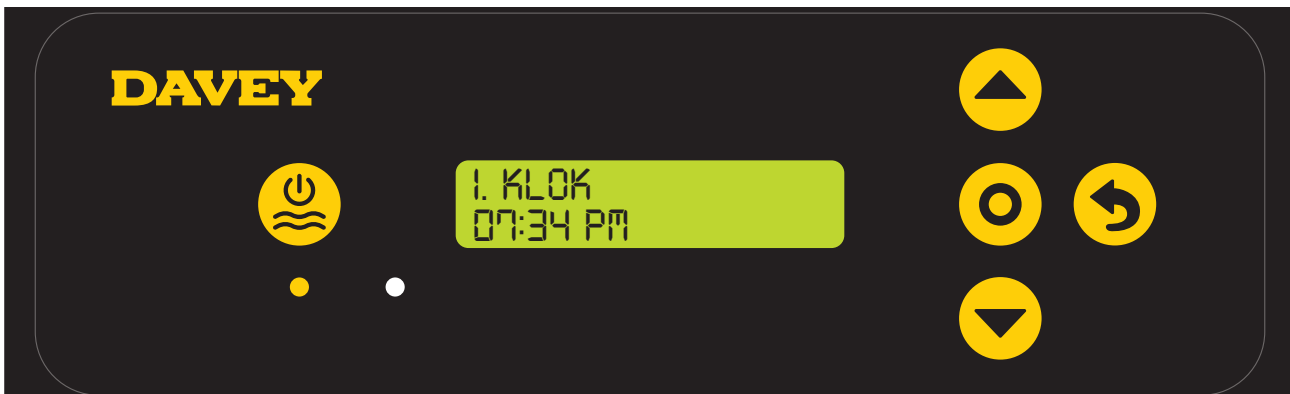

- > Dit scherm geeft de huidige tijd van de klok weer (hier 07.34PM);
- > Initieel knippert de ureninstelling van de klok;
- > De uren kunnen veranderd worden door te drukken op **▲▼ menu up/down** om naar het gewenste uur te scrollen;

- > Druk een keer op **ⓘ menu/instelling kiezen** als het gewenste uur weergegeven;
- > Als u zich vergist, kunt u de instelling later veranderen.
- > Nu knippert de minuteninstelling van de klok;
- > De minuten kunnen veranderd worden door te drukken op **▲▼ menu up/down** om naar de gewenste minuten te scrollen;
- > Druk een keer op **ⓘ menu/instelling kiezen** als het gewenste minuten worden weergegeven;
- > Als u zich vergist, kunt u de instelling later veranderen.
- > Nu knippert de AM/PM instelling van de klok;
- > De AM/PM instelling kan veranderd worden door te drukken op **▲▼ menu up/down** om af te wisselen tussen AM en PM formaat;
- > Druk een keer op **ⓘ menu/instelling kiezen** als het gewenste AM- of PM-formaat wordt weergegeven;
- > Als u zich vergist, kunt u de instelling later veranderen.
- Daarna wordt automatisch het volgende scherm weergegeven:

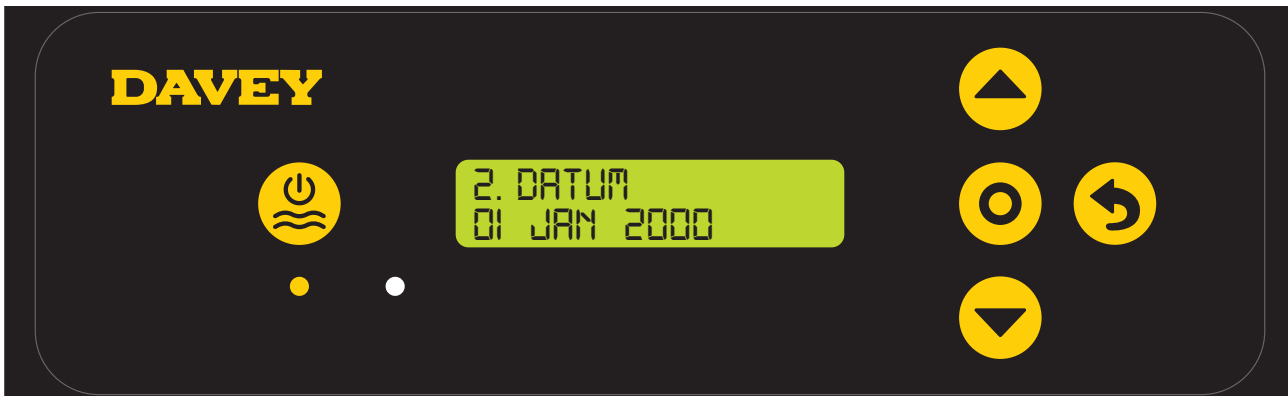

- > Dit scherm geeft het datumformaat menu weer en het huidige datumformaat (hier 01 JAN 2000);
- > Initieel knippert de dag;
- > De dag kan veranderd worden door te drukken op **▲▼ menu up/down** om naar de gewenste dag te scrollen;
- > Druk een keer op **ⓘ menu/instelling kiezen** als de gewenste dag wordt weergegeven;
- > Als u zich vergist, kunt u de instelling later veranderen.
- > Vervolgens knippert de maand;
- > De maand kan veranderd worden door te drukken op **▲▼ menu up/down** om naar de gewenste maand te scrollen;
- > Druk een keer op **ⓘ menu/instelling kiezen** als de gewenste maand wordt weergegeven;
- > Als u zich vergist, kunt u de instelling later veranderen.
- > Vervolgens knippert het jaar;
- > Het jaar kan veranderd worden door te drukken op **▲▼ menu up/down** om naar het gewenste jaar te scrollen;
- > Druk een keer op **ⓘ menu/instelling kiezen** als het gewenste jaar wordt weergegeven;
- > Als u zich vergist, kunt u de instelling later veranderen.
- Daarna wordt automatisch het **HOME** scherm weergegeven:



> Dit scherm geeft het volgende weer:

- huidige chloor output instelling (d.w.z. 100% weergegeven);
- huidige tijdstelling;
- huidige stroomstatus (d.w.z. ON weergegeven).

## TYPISCHE (DAGELIJKSE) START

**Opmerking: Als de eenheid start, duurt het even voordat de cel functioneert om te zorgen dat het filtersysteem met water is gevuld.**

- Elke keer als u de EcoSalt2 wordt ingeschakeld, verschijnt het volgende scherm bij het opstarten:



- Daarna wordt automatisch het **HOME** scherm weergegeven:

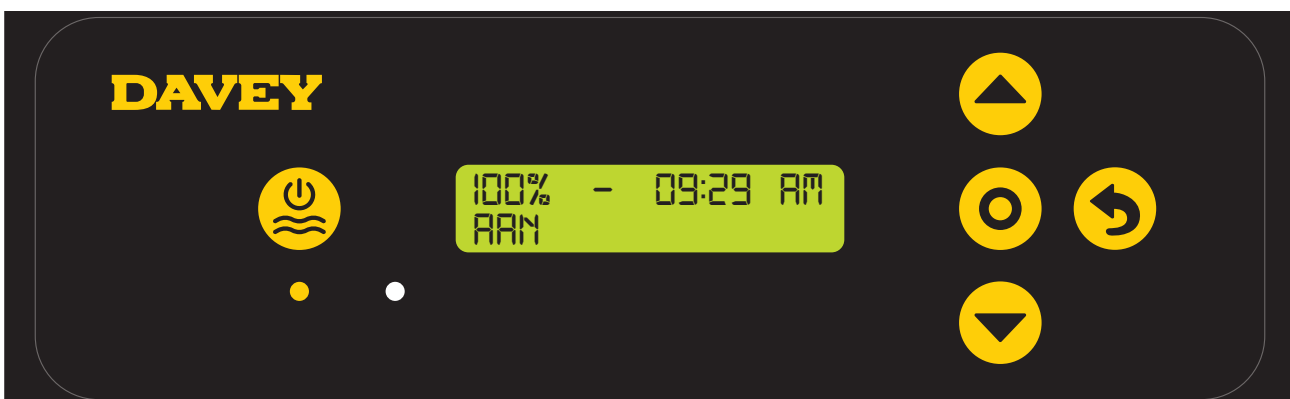

> Dit scherm geeft het volgende weer:

- huidige chloor output instelling (d.w.z. 100% weergegeven);
- huidige tijdstelling;
- huidige stroomstatus (d.w.z. ON weergegeven).

## EcoSalt2 FUNCTIEKENMERKEN

### CHLOOR OUTPUT BEHEREN

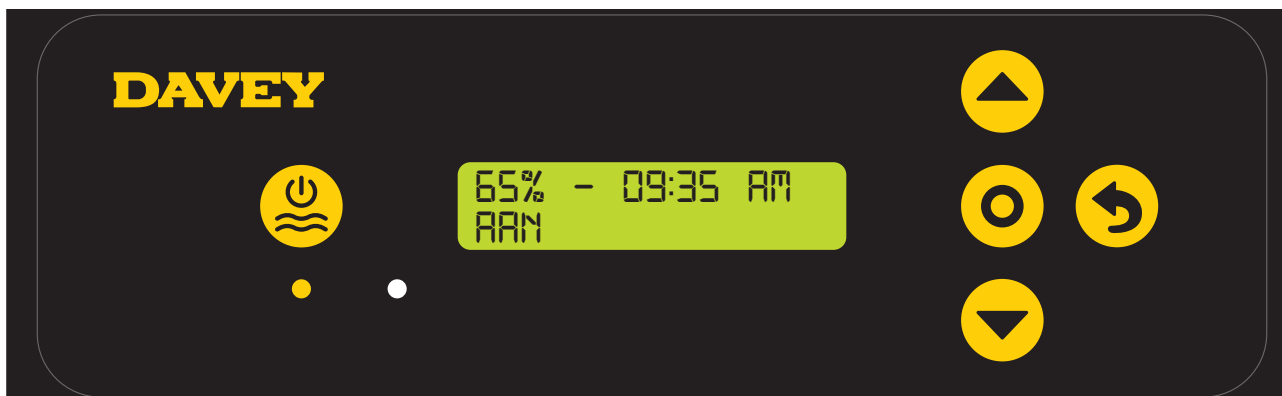



De **CHLOOR OUTPUT** controleert de tijd die de cel chloor produceert als percentage van de totale tijd dat de EcoSalt2 aan staat. Als de EcoSalt2 cel chloor produceert, is dit 100%, tenzij anders ingesteld (zie hoofdstukken **WINTERMODUS**, of **SPA MODUS**). De werkingstijd van de cel wordt "cel taakcyclus genoemd".

Bijvoorbeeld:

- Als de EcoSalt2 8 uur per dag aan staat en de **CHLOOR OUTPUT** ingesteld is op 50%: is de cel taakcyclus maar 4 uur voor die dag;
- Als de EcoSalt2 8 uur per dag aan staat en de **CHLOOR OUTPUT** ingesteld is op 25%: is de cel taakcyclus maar 2 uur voor die dag.

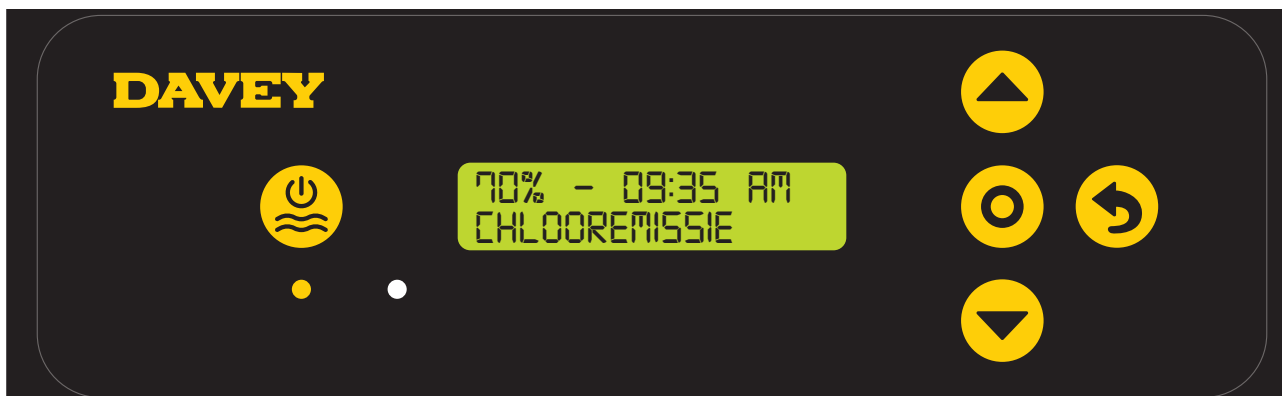
Om de **CHLOOR OUTPUT** aan te passen:



- > Druk op de  menu up/down knoppen om naar de gewenste **CHLOOR OUTPUT** te scrollen.
- > De instelling verandert de cel taakcyclus met elke keer 5%;
- > Druk een keer op  menu/instelling kiezen als de gewenste **CHLOOR OUTPUT** wordt weergegeven;
- > Dit brengt u terug naar het **HOME** scherm.

### ACTIVEREN COVER MODUS

De blootstelling van het zwembad aan UV-stralen heeft grote invloed op de totale chloorbehoefte van het zwembad. Dit is de hoeveelheid chloor die het zwembad gebruikt. Te veel chloor in een zwembad dag is afgedekt kan de levensduur van de afdekking aanzienlijk verminderen als het langere tijd gebruikt wordt (bijvoorbeeld weken). Inschakeling van de **COVER MODUS** vermindert de cel taakcyclus met 80% van de huidige instelling.

Bijvoorbeeld:

- Als de EcoSalt2 8 uur per dag aan staat en de **CHLOOR OUTPUT** ingesteld is op 50%, maar met de **COVER MODUS** ingeschakeld, is de cel taakcyclus maar 48 minuten voor die dag;
- Als de EcoSalt2 8 uur per dag aan staat en de **CHLOOR OUTPUT** ingesteld is op 25%, maar met de **COVER MODUS** ingeschakeld: is de cel taakcyclus maar 24 minuten voor die dag.

Inschakelen van de **COVER MODUS**:

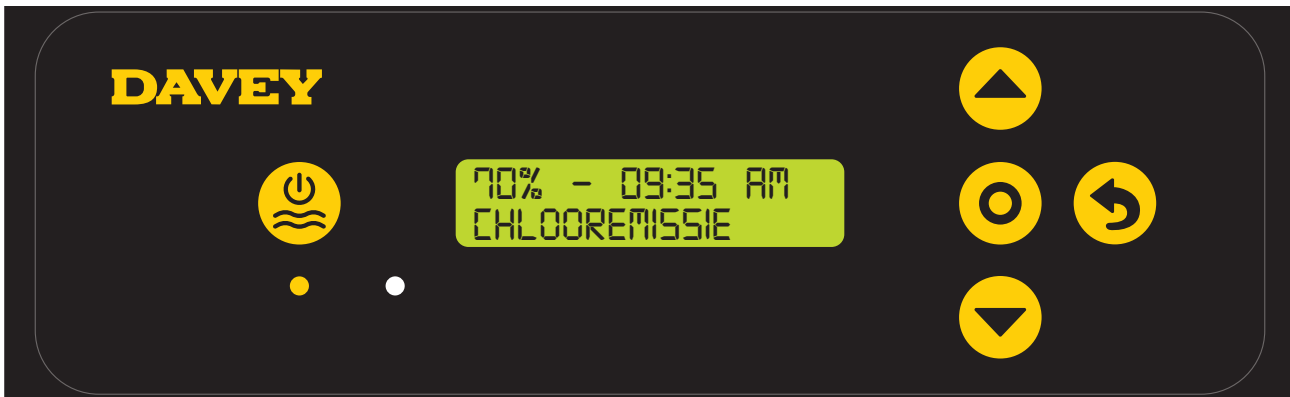

> In het **HOME** scherm drukt u op  **menu/instelling kiezen**.

> Het volgende scherm verschijnt:



> In dit scherm drukt u op  **menu/instelling kiezen** om naar het cover menu te gaan;

> Het scherm heeft de huidige **COVER MODUS** instelling (hier **COVER MODUS** uit):

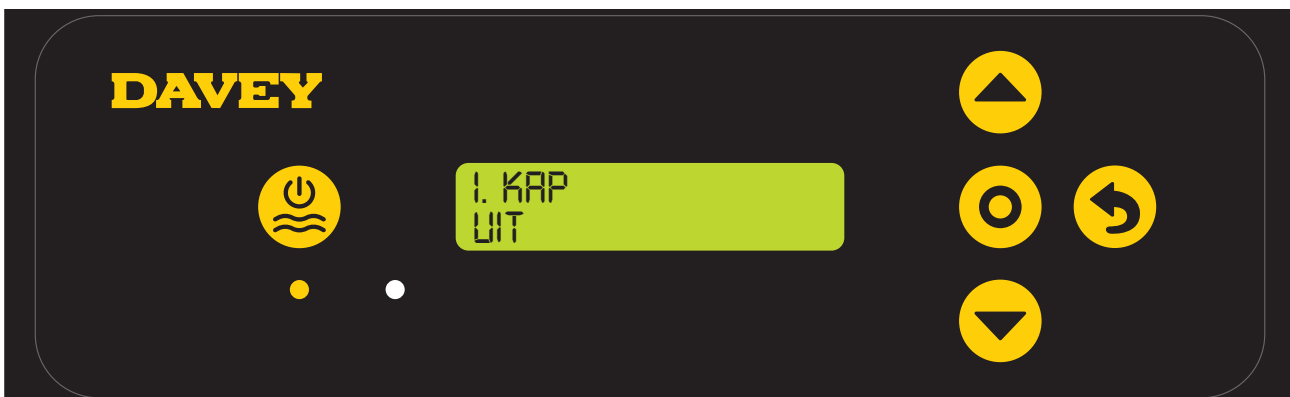

> Druk op de  **menu up/down** knoppen om de **COVER MODUS** in of uit te schakelen;

> Druk een keer op  **menu/instelling kiezen** als de gewenste **COVER MODUS** wordt weergegeven;

> Dit brengt u terug naar het eerste instellingsmenu;

> Als de EcoSalt2 ~ 30 seconden niet wordt aangeraakt of als op  **menu/instelling annuleren (terug)** wordt gedrukt, gaat de weergave terug naar het **HOME** scherm.





**COVER MODUS** kan ook geactiveerd worden op afstand voor een automatische zwembadafdekking controller. Door de terminal blok contacten te sluiten op de achterkant van de stroomvoorziening, schakelt de EcoSalt2 op afstand over naar **COVER MODUS**. Dit kan veranderd worden door interventie van de gebruiker, via de volgende stappen die eerder zijn uitgelegd.

### ACTIVEREN BOOST MODUS

Als er veel zwemmers, afval/besmetting in het zwembad zitten of als het heel warm weer is, kan er meer chloor nodig zijn. Inschakeling van de **BOOST MODUS** verhoogt de cel taakcyclus tot 100% en vervangt de celstroom (output) tot 100% voor een periode van 24 uur.

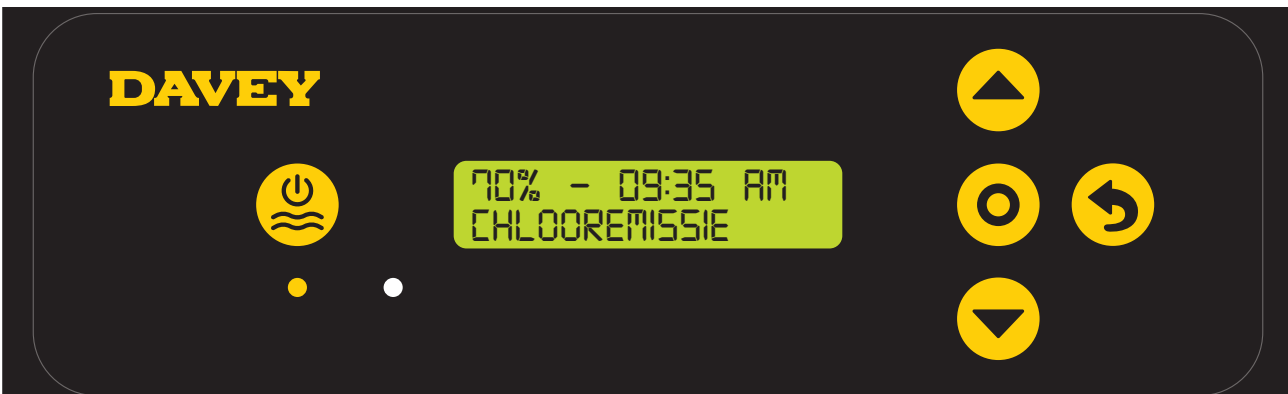
Inschakelen van de **BOOST MODUS**:



- > In het **HOME** scherm drukt u op  menu/instelling kiezen.
- > Het volgende scherm verschijnt:

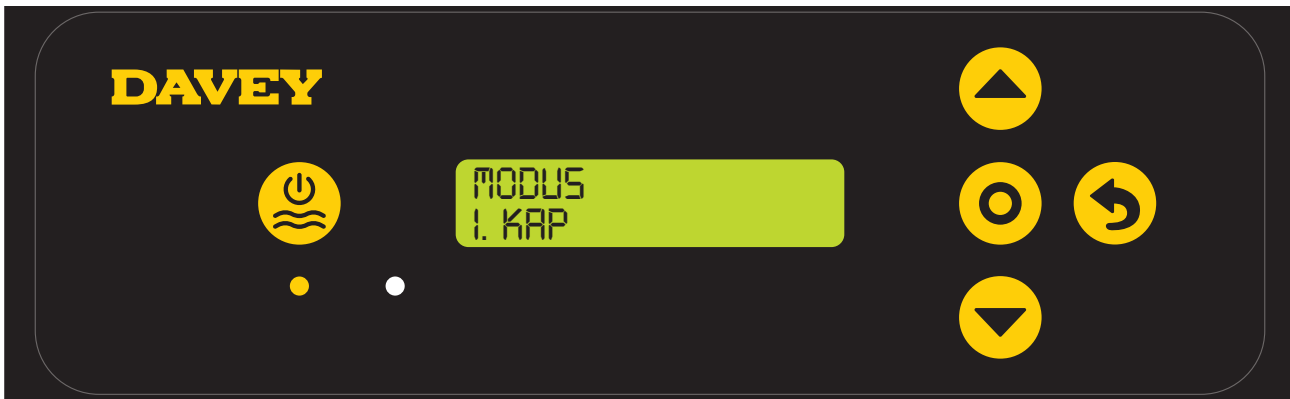

> Druk op de  menu up/down knoppen om naar de gewenste **BOOST MODUS** te gaan;

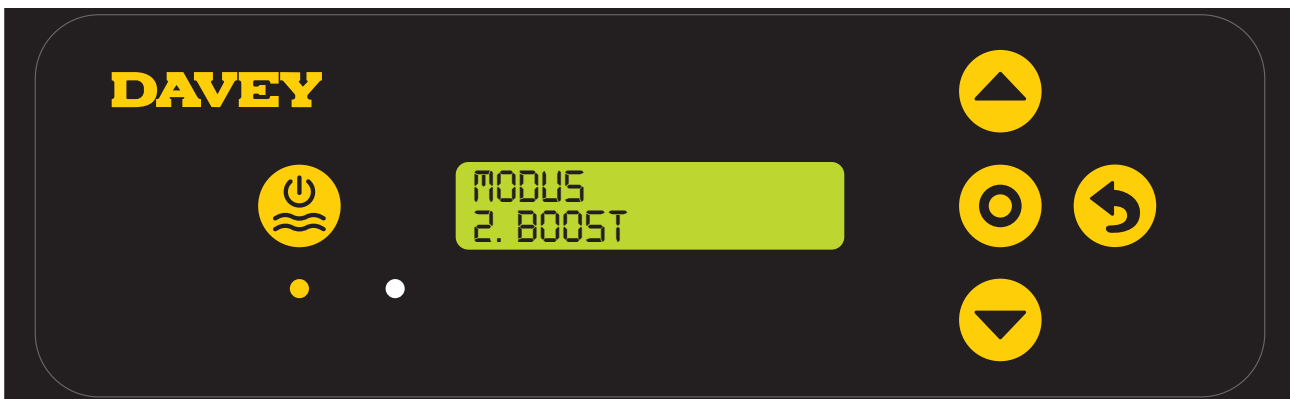

> Druk op  menu/instelling kiezen;





> Het scherm heeft de huidige **BOOST MODUS** instelling (hier **BOOST MODUS uit**):

> Druk op de  menu up/down knoppen om de **BOOST MODUS** in of uit te schakelen;

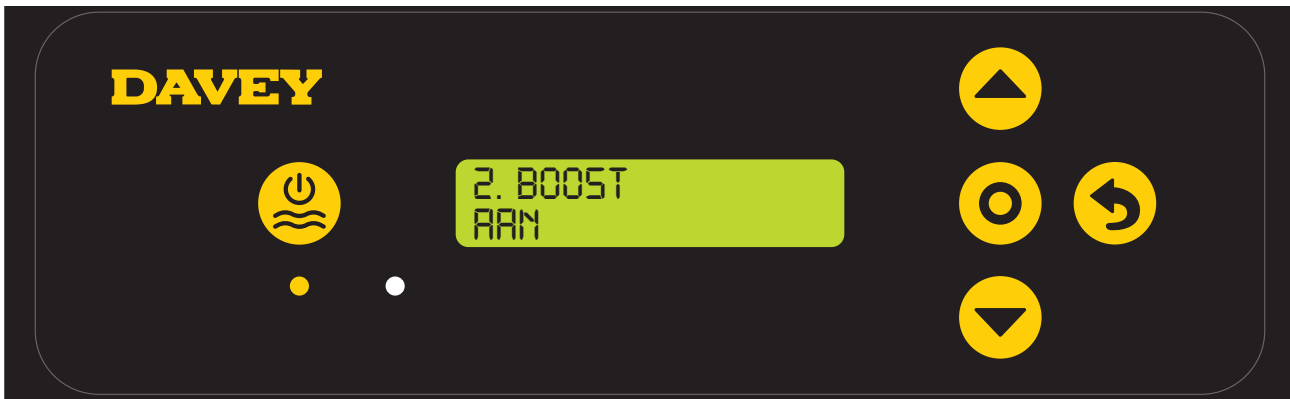



- > Druk een keer op  **menu/instelling kiezen** als de gewenste **BOOST MODUS** wordt weergegeven;
- > Dit brengt u terug naar het eerste instellingsmenu;
- > Als de EcoSalt2 ~ 30 seconden niet wordt aangeraakt of als op  **menu/instelling annuleren (terug)** wordt gedrukt, gaat de weergave terug naar het **HOME** scherm.

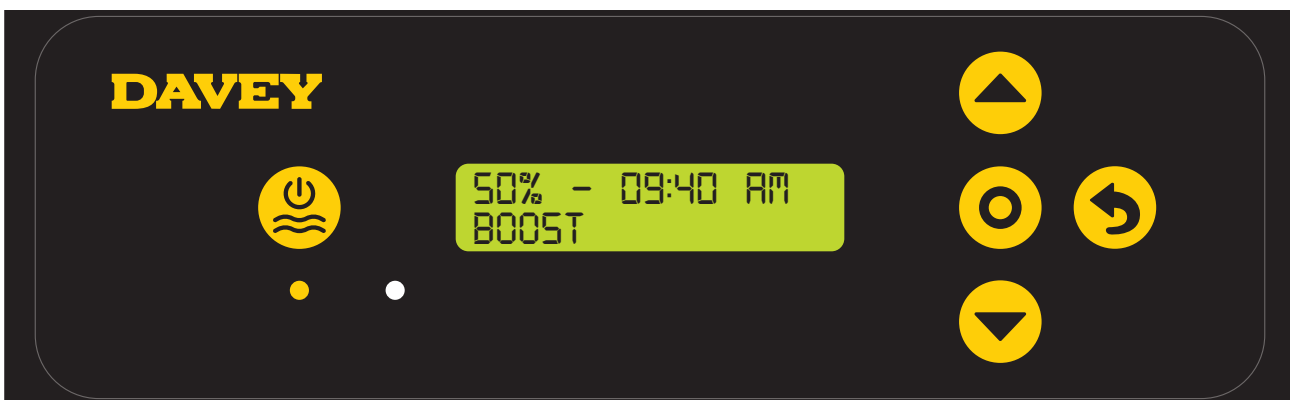

- > Het **HOME** scherm blijft het percentage van de cel taakcyclus weergeven, maar de referentie "ON" is vervangen door de referentie "BOOST". Dit blijft gedurende de 24-uurs periode zo;
- > De cel taakcyclus kan gedurende de 24-uur boost veranderd worden en het percentage op het **HOME** scherm veranderd mee. Dit kan handig zijn als de instelling veranderd moet worden voor de volgende dag, aan het einde van de **BOOST MODUS**;
- > We wijzen u er echter op dat de **BOOST MODE** voorrang heeft op alle andere instellingen. Gedurende de 24-uurs periode waarin de **BOOST MODUS** actief is, is de celstroom 100% output en wordt de taakcyclus opgevoerd tot 100%. Dit gebeurt ongeacht de weergave op het scherm.

### ACTIVEREN SPA MODUS

Het EcoSalt2 systeem is compatibel met grote en kleine zwembaden. Inschakeling van de SPA MODUS vermindert de cel taakcyclus met 80% van de huidige instelling.

Bijvoorbeeld:

- Als de EcoSalt2 10 uur per dag aan staat en de **CHLOOR OUTPUT** ingesteld is op 50%, maar met de **SPA MODUS** ingeschakeld, is de cel taakcyclus maar 1 uur voor die dag;
- Als de EcoSalt2 10 uur per dag aan staat en de **CHLOOR OUTPUT** ingesteld is op 25%, maar met de **SPA MODUS** ingeschakeld: is de cel taakcyclus maar 30 minuten voor die dag.

Inschakelen van de **SPA MODUS**:

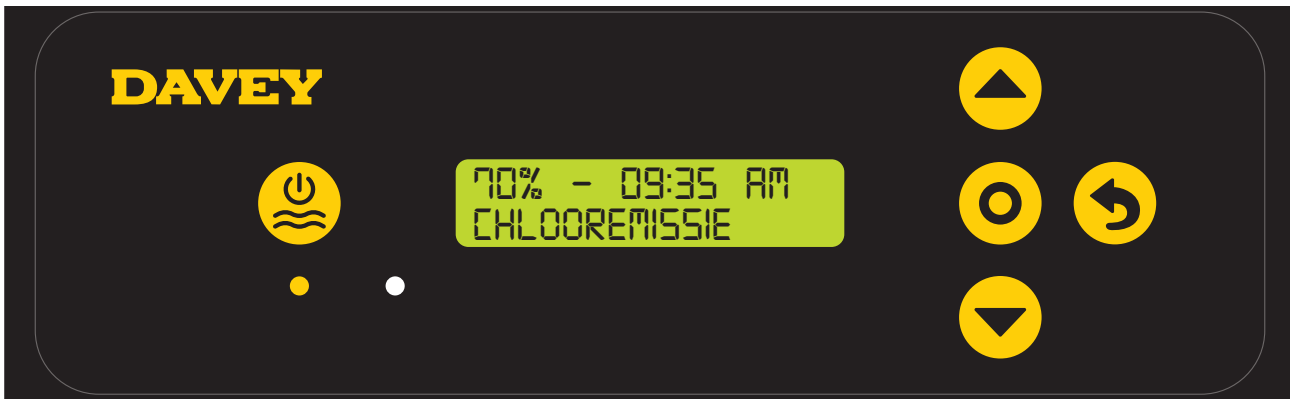

> In het **HOME** scherm drukt u op  **menu/instelling kiezen**.

> Het volgende scherm verschijnt:

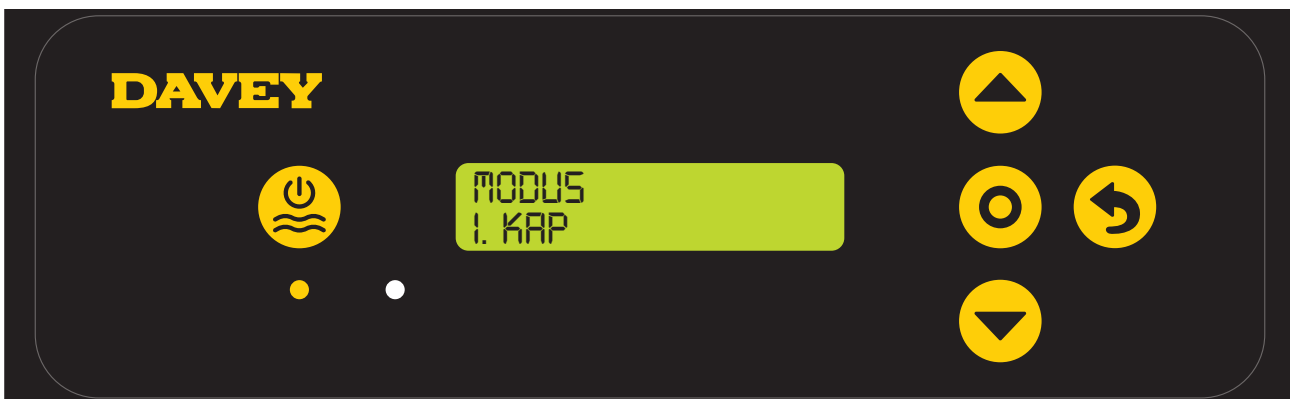

> Druk op de  **menu up/down** knoppen om naar de **SPA MODUS** te gaan;

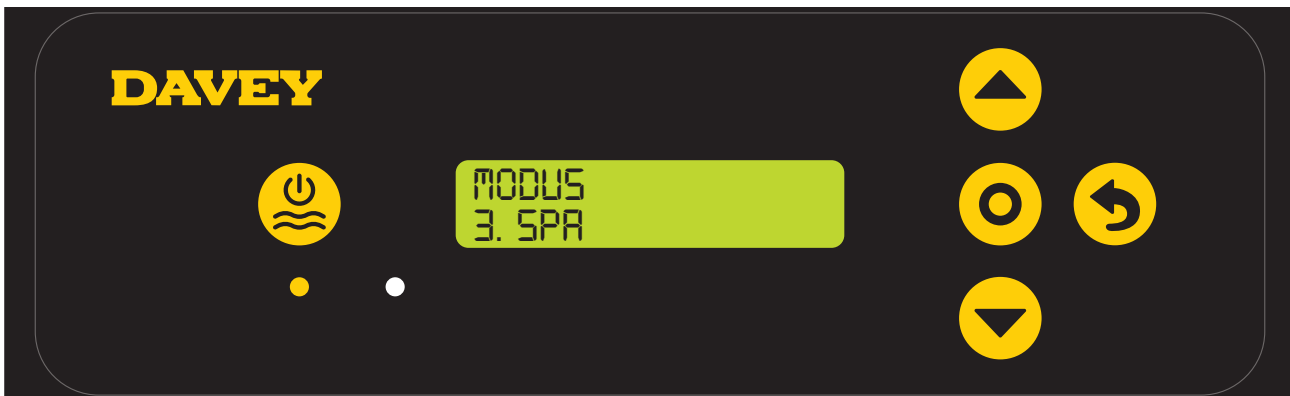

> In dit scherm drukt u op  **menu/instelling kiezen** om naar het **SPA MODUS** menu te gaan;

> Het scherm heeft de huidige **SPA MODUS** instelling (hier **SPA MODUS** uit):



- > Druk op de ▲▼ menu up/down knoppen om de **SPA MODUS** in of uit te schakelen;
- > Druk een keer op ○ menu/instelling kiezen als de gewenste **SPA MODUS** wordt weergegeven;
- > Dit brengt u terug naar het eerste instellingsmenu;
- > Als de EcoSalt2 ~ 30 seconden niet wordt aangeraakt of als op ↶ menu/instelling annuleren (terug) wordt gedrukt, gaat de weergave terug naar het **HOME** scherm.

### GELIJKTIJDIG ACTIVEREN VAN DE SPA MODUS EN DE COVER MODUS

Als het nodig is om de **SPA MODUS** en **COVER MODUS** gelijktijdig te laten lopen, wordt de cel taakcyclus slechts verlaagd met 80%. D.w.z. dat de cel taakcyclus niet wordt verlaagd met 80% en nogmaals met 80%. Het HOME scherm geeft schakeling weer tussen **COVER** en **SPA**.

### ACTIVEREN WINTERMODUS

De blootstelling van het zwembad aan UV-stralen heeft grote invloed op de totale chloorbehoefte van het zwembad. Dit is de hoeveelheid chloor die het zwembad gebruikt. Het aantal zwemmer is ook een factor die van invloed is op de chloorbehoefte. In de winter is de chloorbehoefte over het algemeen lager. Tenzij er aanpassingen worden uitgevoerd, zal de cel bij 100% stroom chloor produceren (output). **WINTER MODUS** vermindert de celstroom (output) tot 85%.

Bijvoorbeeld:

- Als de EcoSalt2 10 uur per dag aan staat en de **CHLOOR OUTPUT** ingesteld is op 100%, maar met de **WINTER MODUS** ingeschakeld, is de cel taakcyclus 10 uur. De celstroom werkt op 100% capaciteit;
- Als de EcoSalt2 10 uur per dag aan staat en de **CHLOOR OUTPUT** ingesteld is op 100%, maar met de **WINTER MODUS** ingeschakeld, is de cel taakcyclus nog steeds 10 uur, maar werkt de celstroom maar op 85% capaciteit.

Inschakelen van de **WINTER MODUS**:

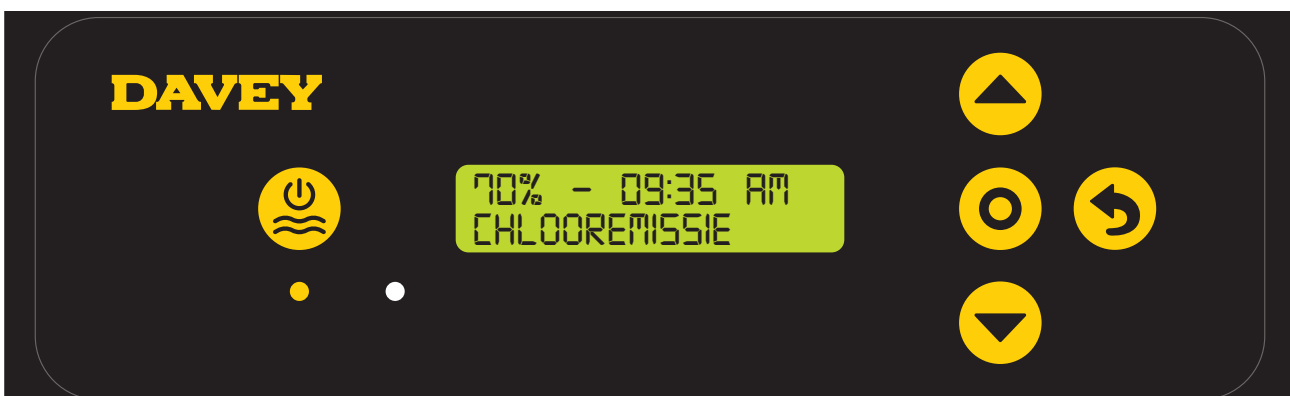

- > In het **HOME** scherm drukt u op ○ menu/instelling kiezen.

> Het volgende scherm verschijnt:

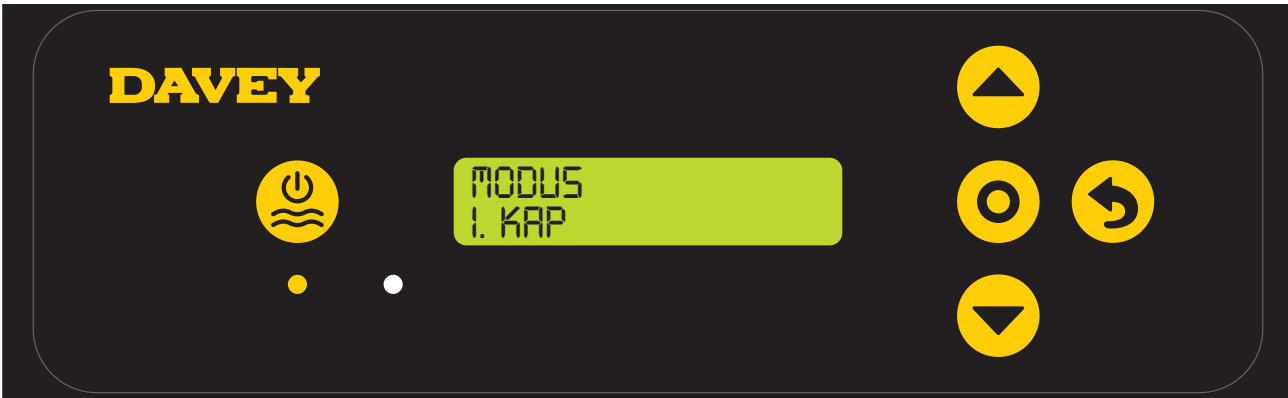

> Druk op de  menu up/down knoppen om naar de **WINTER MODUS** te gaan;

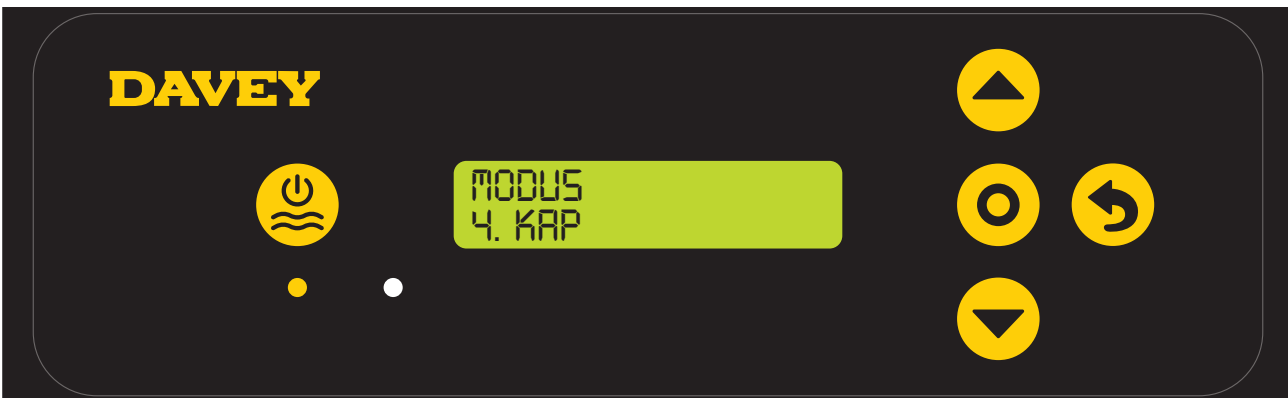

> In dit scherm drukt u op  menu/instelling kiezen om naar het **WINTER MODUS** menu te gaan;

> Het scherm heeft de huidige **WINTER MODUS** instelling (hier **WINTER MODUS** uit):



> Druk op de  menu up/down knoppen om de **WINTER MODUS** in of uit te schakelen;

> Druk een keer op  menu/instelling kiezen als de gewenste **WINTER MODUS** wordt weergegeven;

> Dit brengt u terug naar het eerste instellingsmenu;

> Als de EcoSalt2 ~ 30 seconden niet wordt aangeraakt of als op  menu/instelling annuleren (terug) wordt gedrukt, gaat de weergave terug naar het **HOME** scherm.

## LAGE FLOW ALARM

Als de EcoSalt2 flow schakelaar een flow rate registreert van lager van 3,6 m<sup>3</sup>/u (60 l/min), gaat de EcoSalt2 over naar een **LAGE FLOW ALARM**:



Bij **LAGE FLOW ALARM** produceert de EcoSalt2 geen chloor. Als de flow schakelaar een flow registreert van meer dan 3,6 m<sup>3</sup>/u (60 l/min), gaat de EcoSalt2 terug naar de normale werking. Voor optimale efficiëntie moet de EcoSalt2 zo geïnstalleerd worden dat turbulentie in het water zo veel mogelijk wordt beperkt. Installeer geen hoek van 90° op minder dan 200mm van de aanvoerkoppeling van de cel. Als er isolatiekleppen worden gebruikt op uitrustingen onder het waterniveau, moeten deze op minstens 200mm van de inletkoppeling worden geïnstalleerd. Dit draagt bij aan de laminaire stroming.

## ZOUT TOEVOEGEN ALARM

Als de EcoSalt2 een lage conductiviteit detecteert in de cel, kan dit veroorzaakt worden door koud water (onder 15°C), of een zoutconcentratie onder de minimum waarde (zie hoofdstukken over aanbevolen zoutgehalte in de handleiding), en zal de EcoSalt2 overgaan naar **ZOUT TOEVOEGEN ALARM**. Er kan meer zout worden toegevoegd bij een lagere temperatuur. Maar het maximale zoutgehalte moet gerespecteerd worden en als de temperatuur te laag wordt, moet het systeem worden uitgeschakeld.



Als de EcoSalt2 een zoutconcentratie registreert die binnen het bereik ligt (zie hoofdstukken over aanbevolen zoutgehalte in de handleiding), gaat de EcoSalt2 terug naar normale werking.

## LAAG ZOUT CUT-OUT ALARM

Als de zoutconcentratie verder verdund wordt, gaat de EcoSalt2 over naar het **LAAG ZOUT CUT-OUT ALARM**.



Als de zoutconcentratie is gecorrigeerd, moet het **LAAG ZOUT CUT-OUT ALARM** gereset worden door te drukken op de  **handmatige ON/OFF** knop. Anders zal de ecoSlat2 een automatische systeemcontrole uitvoeren als hij weer wordt ingeschakeld (indien aangesloten op een zelfstandige stroomvoorziening). Als de EcoSalt2 bij het starten een zoutconcentratie registreert die binnen het bereik ligt (zie hoofdstukken over aanbevolen zoutgehalte in de handleiding), gaat de EcoSalt2 terug naar normale werking.

**LAAG ZOUT CUT-OUT ALARM** wordt geactiveerd bij de volgende zoutconcentraties (bij benadering):

EcoSalt2 model	Laag zout cut-out alarm (zoutconcentratie bij benadering)
DES2-15EL, DES2-25EL	1,200ppm
DES2-15E, DES2-25E, DES2-35E	2,500ppm

### LAAG ZOUT ALARM EN LAGE FLOW ALARM

Als de EcoSalt2 lage flow registreert en een zoutgehalte onder het minimum (zie hoofdstukken over aanbevolen zoutgehalte in de handleiding), geeft de EcoSalt2 een alarm af. De weergave schakelt tussen **ZOUT TOEVOEGEN ALARM** en **LAGE FLOW ALARM**. Bij **LAGE FLOW ALARM** produceert de EcoSalt2 geen chloor. Zoals eerder vermeld, wordt zodra de fouten zijn gecorrigeerd, de normale werking hervat.

### VERANDEREN TAALINSTELLING

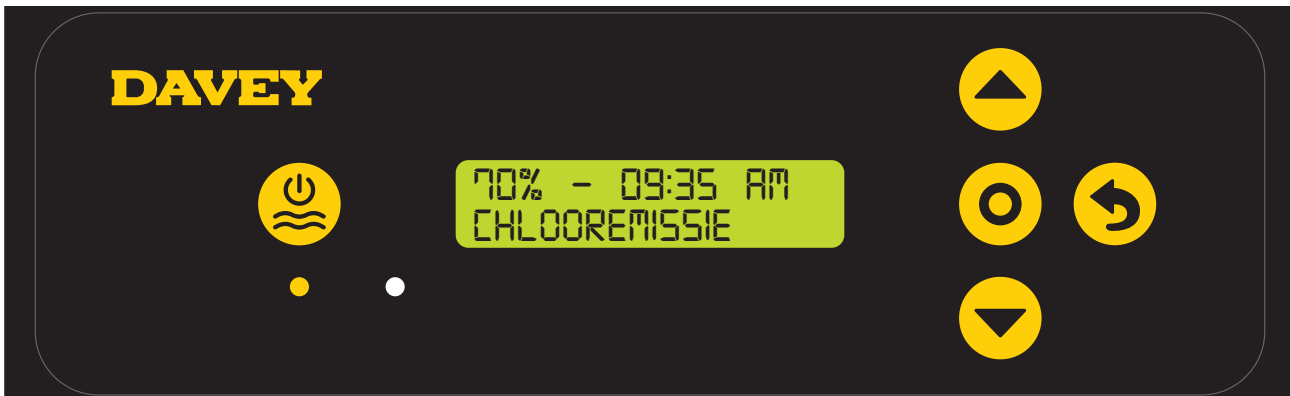

> In het **HOME** scherm houdt u  **menu/instelling kiezen** 3 seconden ingedrukt;



> Druk op de  **menu up/down** knoppen om naar de **TAAL** te gaan;

> Pas de taal aan volgens de instructies zoals opgenomen in het hoofdstuk INITIËLE START in deze handleiding.

## OVERRIDEN TIJDFORMAAT INSTELLING

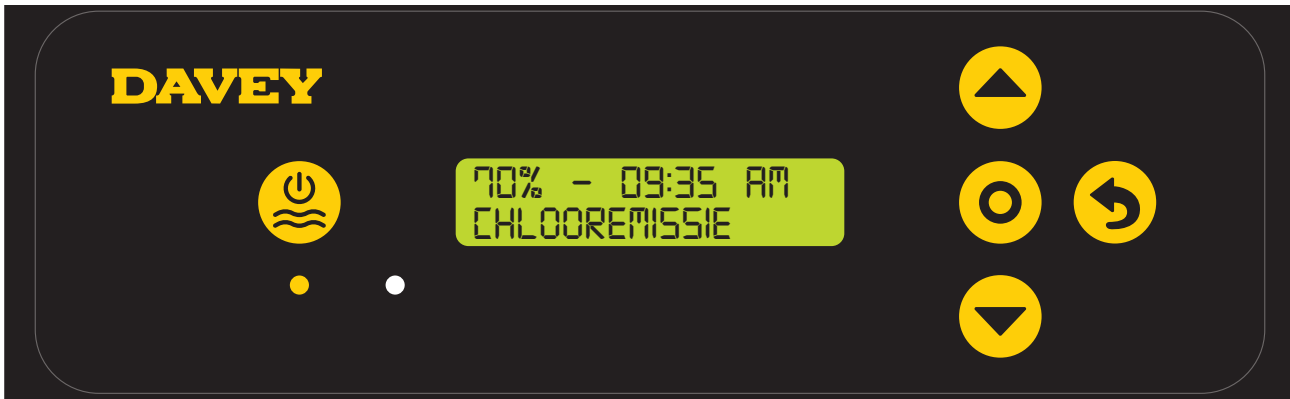

> In het **HOME** scherm houdt u **Menu/instelling kiezen** 3 seconden ingedrukt;



> Druk op de **menu up/down** knoppen om naar de **TIJDFORMAAT** te gaan;

> Pas het tijdformaat aan volgens de instructies zoals opgenomen in het hoofdstuk **INITIËLE START** in deze handleiding.

## WEERGAVE ALARMHISTORIEK

De EcoSalt2 houdt een historiek log bij die het aantal uren registreert dat de EcoSalt2 in alarmmodus staat. We wijzen u erop dat de levensduur van de cel verkort wordt als de EcoSalt2 met zoutconcentraties buiten het aanbevolen bereik draait.

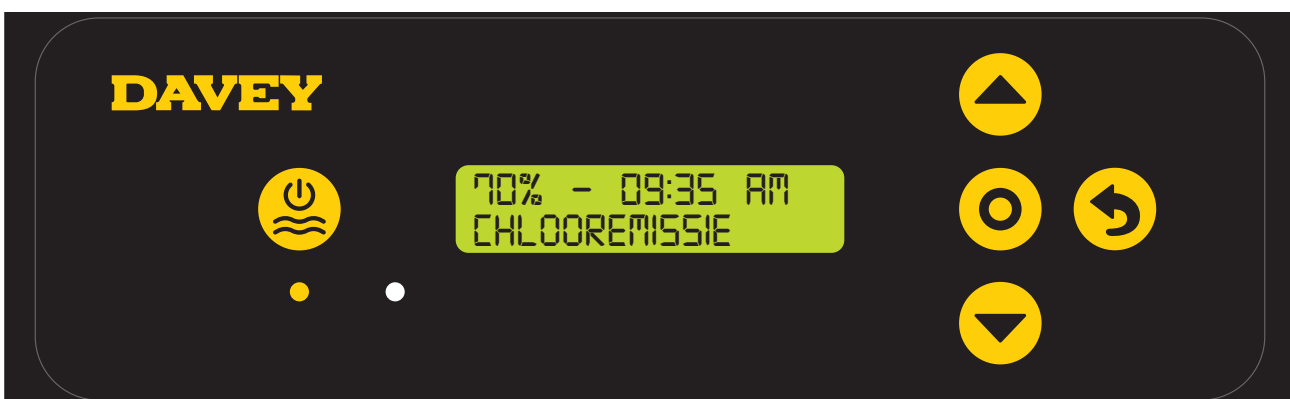

> In het **HOME** scherm houdt u **menu/instelling kiezen** 3 seconden ingedrukt;



> Druk op de  menu up/down knoppen om naar de **ALARMHISTORIEK** te gaan;



> Druk op  menu/instelling kiezen;



> Druk op de  menu up/down knoppen om te schakelen tussen de celwerkingstijd en laag zout tijd;





## ONDERHOUD VAN DE STROOMVOORZIENING

In principe is weinig of geen onderhoud vereist. Het is belangrijk dat de muur of post waarop de EcoSalt2 is geïnstalleerd (niet de EcoSlat2 zelf) geregeld besproeid wordt met een goed insecten werend middel aangezien naar binnen kruipende insecten schade kunnen veroorzaken die niet wordt gedekt door u garantie.



**BELANGRIJK. Bepaalde plaatselijke elektriciteitsregelgeving bepaalt dat "als de stroomkabel is beschadigd, deze vervangen moet worden door een speciale kabel die verkrijgbaar is bij de fabrikant of zijn onderhoudsagenten".**

## ONDERHOUD VAN DE IN-LINE ELECTROLYTISCHE CEL

De EcoSlat2 bestaat uit verschillende materialen en hoewel correct onderhoud de levensduur optimaliseert, zal het elektrolyseproces de tere coating op den duur verwijderen waardoor de cel geleidelijk steeds minder chloor zal produceren. Calciumafzetting (kalk) op de platen vindt plaats bij elektrolyse. Deze afzetting verstoort de elektrische stroom in de cel en vermindert de chloorproductie. De cel moet regelmatig worden gecontroleerd en indien nodig gereinigd. De snelheid waarmee afzetting op de plaat plaatsvindt, verschilt per zwembad en kan als volgt worden beïnvloed:

- Calcium hardheid van het water;
- Watertemperatuur;
- pH-gehalte;
- Water dat gedurende lagere tijd gechloreerd is met chloorkalk; en/of
- Calcium in de pleisterlaag van een betonnen zwembad

Omdat deze factoren sterk kunnen variëren, moet de cel in eerste instantie wekelijks worden gecontroleerd om te kijken of er sprake is van wijnsteenafzetting of een blauw-groene schuimige substantie op de platen. Op die manier kunt u bepalen welke reinigingscyclus nodig is voor uw zwembad (deze zal in de zomer frequenter zijn). De intervallen tussen reinigingssessies worden steeds langer totdat enkele keren per jaar voldoende is.



**Opmerking: In gebieden met hard water kan periodieke handmatige reiniging van reverse polariteitssystemen vereist zijn.**

De levensduur van EcoSalt2 cellen varieert sterk per installatie vanwege verschillen in werkingstijden, waterkwaliteit en -samenstelling, en systeem- en celonderhoud.

Zorg er in geval van vervanging van de cel voordat u de juiste originele EcoSalt2 vervangingscel voor uw systeem gebruikt. Om de EcoSlat2 vervangingscel te corrigeren voor gebruik, zie onderstaande tabel:

Model	Vervangende celcode
DES2-15E	DES2C15REP
DES2-15EL	DES2C25REP
DES2-25E	DES2C25REP
DES2-25EL	DES2C35REP
DES2-35E	DES2C35REP

### **GEBRUIK UITSLUITEND ORIGINELE DAVEY VERVANGINGSONDERDELEN.**

**Als de in-line elektrolytische cel vervangen moet worden, moet u alert zijn op "look alike". Alleen de originele EcoSalt2 cel is ontworpen en gegarandeerd voor werking met de EcoSalt2 stroomvoorziening.**

**ALS ER GEEN ORIGINELE CELLEN WORDEN GEBRUIKT, KAN ER ERNSTIGE SCHADE ONTSTAAN AAN DE ELEKTRONICA IN DE EcoSalt2. DIT VALT NIET ONDE DE GARANTIE.**

## HET REINIGEN VAN DE EcoSalt2 IN-LINE CEL

Zorg dat de EcoSalt2 en de pomp zijn uitgeschakeld. Als u dit niet doet, kan de zwembadpomp gaan draaien terwijl de cel niet is geplaatst. Koppel de flow schakelaar en de celledoering af van de bovenkant van de celbehuizing. Verwijder de cel van de retourleiding van het zwembad door de celmoer los te draaien, let op dat u geen o-ringen kwijt raakt.

### **Methode een:**

Voeg 1 deel ZOUTZUUR toe aan 10 delen WATER in geschikte bak en dompel de cel hierin onder. Het zou binnen een paar minuten schoon moeten zijn, anders moet de cel vaker worden schoongemaakt. Als de afzetting beperkt is, kan de cel worden gereinigd met stromend water. Doe de cel terug in de behuizing en sluit de leidingen weer aan op de structuur.

## Methode twee:

Als alternatief kan een goedgekeurde commerciële cel reinigungsoplossing een aantal keren efficiënt worden gebruikt.



**OPMERKING: Voeg altijd zuur aan het water toe. Voeg nooit water aan zuur toe. Draag altijd oogbescherming en rubberen handschoenen. Reinig de cel altijd in een goed geventileerde ruimte.**

## HERSTEL VAN DE CEL NA REINIGING OF VERVANGING

Wanneer u de EcoSalt2-cel opnieuw in de in-line behuizing installeert, moet u ervoor zorgen dat de borgmoer van de cel goed vast zit. Doe dit door de zwembadpomp eenmaal aan te zetten en vervolgens op lekken te controleren.

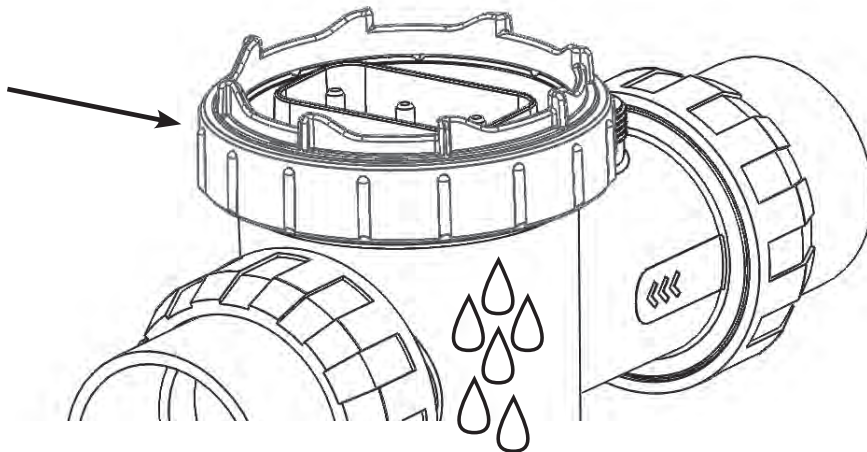

Als er een lek is, verwijdert u de moer en inspecteert u de afdichting op vuil of schade. Probeer het opnieuw. Zorg ervoor dat de aansluitingen droog zijn voordat u de celaansluitingen terugplaatst.

## VEILIGHEIDSVORZIENING

Waterstofgas is een bijproduct van het chloreringsproces. De EcoSalt2 heeft een flowschakelaar die de output stopt als er een lage of geen flow wordt gedetecteerd. Het EcoSalt2 systeem werkt tot flows van minimaal 3,6 m<sup>3</sup>/u (60 l/min).

## DAGELIJKSE WERKING

Er gelden vier Gouden regels voor optimale werking van uw eenheid:

### 1. STABILISATOR

Het belang van een zwembadstabilisator kan niet genoeg worden benadrukt. Dit is essentieel voor het behouden van chloor in uw zwembad. Chloor verdampt snel door zonlicht en het gebruik van een stabilisator beperkt dit aanzienlijk. Zonder stabilisator moet de eenheid soms wel drie keer zo lang draaien!

Er moet 500 gram stabilisator per 10.000 liter water worden toegevoegd. Stabilisator moet gehandhaafd worden op 25 - 50 ppm. Als een ORP-controller wordt gebruikt, moet stabilisator gehandhaafd worden op 15 - 25 ppm. Voordat u meer stabilisator toevoegt, kunt u het best uw water laten analyseren bij uw zwembadwinkel om te voorkomen dat u te veel stabilisator gebruikt. **(ALLEEN VOOR BUITENZWEMBADEN, IN BINNENZWEMBADEN IS GEEN STABILISATOR NODIG)**

### 2. pH EN TOTALE ALKALINITEIT

Een correct pH-gehalte om problemen zoals zwarte stippen, vlekken, onhelder water etc. te voorkomen. Een onjuist pH-gehalte kan schade aan het zwembad veroorzaken. Correcte pH-niveaus zijn; Glasvezel – 7,2 tot 7,4; beton & tegels – 7,4 tot 7,6. Als u het pH-gehalte laat stijgen tot 8,0 of hoger, kan het zijn dat er meer dan drie keer de normale hoeveelheid chloor nodig is.

De totale alkaliniteit moet niet verward worden met pH. Hoewel de twee gerelateerd zijn, bepaalt de totale alkaliniteit de snelheid en het gemak waarmee pH verandert. De ideale waarde is 80 - 150 ppm of neem contact op met uw zwembadspecialist.

U moet een testkit gebruiken die onder andere test op totale alkaliniteit. Lage alkaliniteit kan onstabiele pH-gehalte veroorzaken. Als de pH niet constant wordt gehouden, kunnen er vlekken, scheuren en corrosie ontstaan om metalen. Hoge alkaliniteit veroorzaakt constant hoge pH-gehalten en bevordert kalksteenafzetting.

### 3. TDS-GEHALTES



**WAARSCHUWING: Sommige mensen raden aan het zout direct in het skimmermandje te doen. Dit is geen goede gewoonte omdat er zo hoge concentraties zout door uw filtering en andere zwembadvoorzieningen gaan.**

Zout is een essentieel element voor het functioneren van uw EcoSalt2. Onvoldoende zout veroorzaakt schade aan de cel.

#### AANBEVOLEN ZOUTGEHALTES

EcoSalt2 model	Zoutgehalte in werking	Zout toevoegen alarm
DES2-15EL, DES2-25EL	1,500 – 6,000ppm	~ 1,500ppm
DES2-15E, DES2-25E, DES2-35E	3,000 – 6,000ppm	~ 3,000ppm



**WAARSCHUWING: Voeg geen waterstofperoxide toe aan het water of via het hydraulische zwembad- of sanitisersysteem. Gebruik van waterstofperoxide maakt de garantie op Davey producten ongeldig.**

Zout wordt NIET verbruikt in het chloreringsproces of door verdamping. Het gaat alleen verloren via verdunning door: backwashen, spetteren, overstromen, lekken van het zwembad of de leidingen. Zware regenval kan het zoutgehalte in uw zwembad verdunnen en daarom moet u de zoutgehalten controleren na dergelijke evenementen.

**Lage zoutgehalten vernietigen de coating op de celplaten en leiden tot ongeldigheid van de garantie.**

De EcoSalt2 heeft een ingebouwd waarschuwingsindicator om de schade van onvoldoende zout te beperken, maar de uiteindelijke verantwoordelijkheid ligt bij de eigenaar die ervoor moet zorgen dat het zoutgehalte het hele jaar correct blijft.

### 4. WERKINGSTIJDEN

Deze instructies zijn alleen van toepassing op EcoSalt2 voor huishoudelijk gebruik.

Als u uw Sanitiser 24 uur per dag of langere periodes met maximale output laat draaien, heeft de cel een aanzienlijk kortere levensduur. Het is belangrijk dat er een passend EcoSalt2 model op uw zwembad wordt geïnstalleerd. Er zijn veel modellen beschikbaar voor kleine tuinzwembaden tot en met commerciële toepassingen (vraag informatie aan uw plaatselijke EcoSalt2 dealer).

Opmerking: De EcoSalt2 garantie is niet van toepassing op commerciële of semi-commerciële toepassingen, d.w.z. als de chloorbehoefte van het zwembad veel hoger is dan voor een normaal privézwembad.

## CHLOORPRODUCTIE

De EcoSalt2 moet dagelijks worden gebruikt om voldoende chloor te produceren voor een hygiënisch zwembad. In de zomer vereist een normale installatie acht uur chlorering per dag. Afhankelijk van het aantal dan niet inschakelen van de EcoSalt2, kunt u het beste het residuele chloor in uw zwembad testen op een punt waar u denkt dat de niveaus het laagst zijn. Als het residuele chloor op het gekozen tijdstip te hoog is verlaagt u de EcoSalt2 **CHLOOR OUTPUT**. Als het residuele chloor te laag is, verhoogt u de EcoSalt2 **CHLOOR OUTPUT** (zie pagina 13). Corrigeer de chemische samenstelling (zie pagina 29), dit is essentieel voor correcte werking van de EcoSalt2.

In koelere periodes kan het aantal werkingsuren van de ecoSalt2 meestal verlaagd worden. Volg de instructies van uw zwembadprofessional. Chloor output kan in die periodes ook verlaagd worden door over te gaan naar de **WINTER MODUS**, (zie pagina 19).

### “SHOCK” BEHANDELING

Het kan nodig zijn om van tijd tot tijd, vooral bij erg warm weer de chloorhoeveelheid in uw zwembad te boosten. Dit doet u door de **BOOST MODUS** te kiezen die het systeem 24 uur laat draaien (zie pagina 15). U kunt ook vloeibaar of korrel chloor toevoegen. Als u chloorkorrels toevoegt, moet u de cel geregeld controleren omdat de additieven van dit product aan de elektroden klonteren.

### CHLOORTYPES EN VERGELIJKING/MAX ZWEMBADFORMAAT

Veel fabrikanten van chloreringssystemen ijken hun eenheden ten opzichte van 65% chloorkorrels, waardoor het aflezen afgestemd moet worden op een lager niveau om de werkelijke chloorproductie af te kunnen lezen. Hieronder vindt u een vergelijkende tabel van de beschikbare soorten chloor voor zwembadreiniging.

EcoSalt2 Model	Productie Maximum (g/u 100%)	Productie (g/u 65% equivalent)	Chloor productie gedurende 8 uur (gram 100%)	Maximaal formaat zwembad		
				Koele klimaten <25°C	Gematigde klimaten 25°C tot 30°C	Heet & Tropisch klimaat >30°C
DES2-15E(L)	15	23	120	75m <sup>3</sup>	58m <sup>3</sup>	46m <sup>3</sup>
DES2-25E(L)	25	38	200	125m <sup>3</sup>	96m <sup>3</sup>	80m <sup>3</sup>
DES2-35E	35	53	280	175m <sup>3</sup>	134m <sup>3</sup>	112m <sup>3</sup>



**OPMERKING:** De meest geschikte EcoSalt2 voor uw zwembad is afhankelijk van het plaatselijke klimaat, het aantal zwemmers en de werkingstijden. We wijzen u erop dat de levensduur van de EcoSalt 2 cel langer is als de werkingstijden in de winter korter zijn en de output instelling lager worden afgesteld. Davey raadt aan de EcoSalt2 6 - 8 uur per dag te laten werken in de zomer en 4 uur in de winter.

## ALGEMENE INFORMATIE

### INSTRUCTIES SAMENSTELLING ZWEMBADWATER

ZWEMBADWATER BALANS	Vrij chloor (ppm)	pH	Totale Alkaliniteit TA (ppm)	Calcium hardheid (ppm)	Stabilisator - Zoutzuur (ppm)	Aanbevolen zoutgehaltes (ppm)
<b>Ideale lezing/ bereik</b>	1,5 – 3	Beton & betegelde zwembaden 7,4-7,6 Andere oppervlakken 7,2-7,4	80 – 150	Beton & betegelde zwembaden 200 - 275 Andere oppervlakken 100-225	25 - 50 ppm (15 - 25 ppm indien gebruikt met ORP controller) Niet gebruiken in binnenbaden.	Afhankelijk van model (zie pagina 27)
<b>Om te verhogen</b>	Verhoog de output van de sanitiser. Voeg chloor toe. Verhogen filtertijd.	Soda toevoegen (Natrium carbonaat)	Buffer toevoegen (natrium bicarbonaat)	Calciumchloride toevoegen	Zoutzuur toevoegen	Zout toevoegen
<b>Om te verlagen</b>	Verlaag de output van de sanitiser. Verlagen filtertijd.	Toevoegen zoutzuur	Toevoegen Zoutzuur of droogzuur	Gedeeltelijk leeg laten lopen & zwembad weer aanvullen met minder hard water om te verdunnen	Gedeeltelijk leeg laten lopen & zwembad weer aanvullen om te verdunnen	Gedeeltelijk leeg laten lopen & zwembad weer aanvullen om te verdunnen
<b>Frequentie van testen</b>	Wekelijk	Wekelijk	Wekelijk	Wekelijk	Geregeld	Geregeld

## PROBLEEMOPLOSSING

### Geen chloorproductie - Controleer het volgende:

1. Geen stroom op systeem
2. Onvoldoende flow van de pomp
3. Controle staat op handmatig uit
4. **CHLOOR OUTPUT** ingesteld op "0"
5. Cel is smerig
6. Filter vereist back washing
7. Flow schakelaar is niet aangesloten of beschadigd
8. Zoutgehalte te laag waardoor afsluiting vanwege zouttekort ontstaat
9. Zekering hoofdwoning is gesprongen
10. Pomp defect

### Lage chloorproductie - Controleer het volgende:

1. Vieze cel - reiniging vereist
2. Filter vereist back washing
3. Zwembad stabilisator te laag
4. pH te hoog
5. Zoutgehalte te laag
6. Werkingstijden zijn niet adequaat
7. **CHLOOR OUTPUT** te laag ingesteld
8. **ZWEMBAD COVER MODUS** is onopzettelijk ingeschakeld
9. **SPA COVER MODUS** is onopzettelijk ingeschakeld
10. **WINTER MODUS** is onopzettelijk ingeschakeld
11. Pomp defect
12. Cel werkt niet
13. Cel moet vaker dan wekelijks gereinigd worden - zie het addendum bij handleiding op: [daveyeurope.eu/our-products/ecosalt2polarityreversal/](http://daveyeurope.eu/our-products/ecosalt2polarityreversal/)

## VERVANGINGSONDERDELEN

### VERVANGINGSONDERDELEN UITGEBREID OVERZICHT

EcoSalt2		DES2-15E	DES2-15EL
	DES2-25E	DES2-25EL	DES2-35E

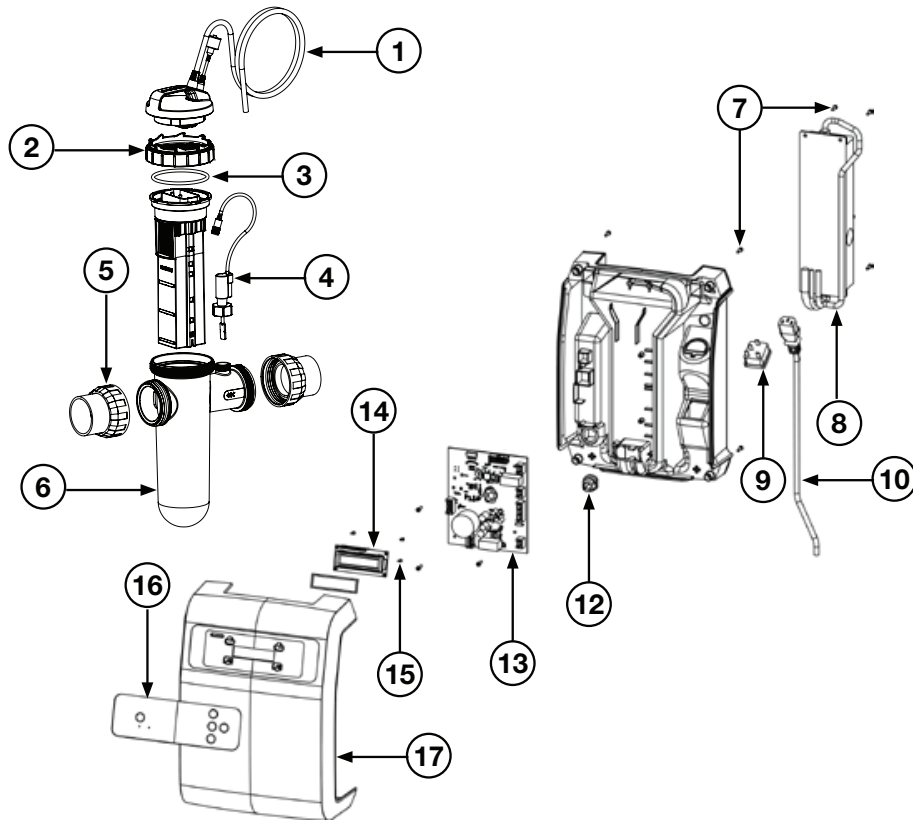

ITEM	OPMERKINGEN	BESCHRIJVING	AANT VEREIST	ONDERDEEL NR.
1		Cel aansluitingsstekker	1	33021
2		Cel vergrendelring	1	16058
3		O-ring - Celkop	1	403377
4		Schakeltoets	1	16102
5		Koppeling montage	2	48722B-1
6		Cel lichaam	1	16056
7		Schroef	8	403625
8		Stroomvoorziening DES2-15E (L) modellen	1	403368
8		Stroomvoorziening DES2-25E (L) & DS2-35E (L) modellen	1	403369
9		Stroomaansluiting	1	16073
10		Stroomsnoer	1	403371
12		Bus stroomkabel	1	403372
13		PCB DES2-15E	1	33005C-15ESP
13		PCB DES2-15EL	1	33005C-15ELSP
13		PCB DES2-25E	1	33005C-25ESP
13		PCB DES2-25EL	1	33005C-25ELSP
13		PCB DES2-35E	1	33005C-35ESP
14		PCB LCD & pakking	1	16046C
15		Schroef LCD	4	403366
16		Controlepaneel decal	1	16047
17		Voorkant behuizing	1	16042
-		Montage kit	1	33040
-		Afsluitdop	1	16057-1
-		O-ring - Afsluitdop	1	403377
-		Reductiebus	2	403393



## DAVEY GARANTIE

Davey Water Products zijn inclusief een garantie die niet kan worden uitgesloten onder nationale wetgeving. U hebt recht op vervanging of terugbetaling voor een groot defect en op vergoeding voor alle redelijk voorzienbare verlies of schade U hebt recht op reparatie of vervanging van de goederen als deze niet van acceptabele kwaliteit zijn en dit niet het gevolg is van een groot defect.

Davey Water Products Pty Ltd (Davey), 6 Lakeview Drive Scoresby VIC 3179 voorziet in de volgende garantie met betrekking tot dit product. Davey garandeert dat onder voorbehoud van de onderstaande uitzonderingen en beperkingen, het product vrij is van materiaal- en vervaardigingsdefecten gedurende een periode van 24 maanden na de aankoopdatum (garantieperiode).

Als het product een defect vertoont voor het einde van de garantieperiode en Davey een materiaal- of vervaardigingsdefect constateert in het product, zal Davey naar eigen inzicht:

1. het product of de defecte onderdelen kosteloos vervangen of repareren of
2. Ervoor zorgen dat het defecte product of onderdeel kosteloos wordt gerepareerd of vervangen door een erkende reparateur.

Davey behoudt zich het recht voor defecte onderdelen van het product te vervangen door onderdelen of componenten van soortgelijk kwaliteit, graad en samenstelling als geen identieke onderdelen of componenten beschikbaar zijn. Goederen die worden aangeboden voor reparatie kunnen in plaats van reparatie, vervangen worden door gerenoveerde goederen van hetzelfde type.

### Garantieclaims:

1. Als er zich een defect voordoet dat gedekt wordt door de Garantie stelt Davey in eerste instantie voor dat u contact opneemt met de dealer waar u het product hebt gekocht. Of u kunt contact opnemen met Davey op de onderstaande adressen.
2. Bij de garantieclaim moeten een aankoopbewijs en gegevens over het vermeende defect worden gevoegd.
3. Na ontvangst van uw claim zal Davey proberen uw probleem op te lossen, of als het product defect is, u adviseren over de manier waarop u uw product kunt laten repareren, een vervangend product of terugbetaling kunt verkrijgen.
4. Deze garantie is beperkt tot materiaal- en vervaardigingsdefecten van het product en is niet van toepassing op gebruiksonderdelen of het vervangen van onderdelen vanwege slijtage.

### Uitsluitingen:

De garantie is niet van toepassing indien:

1. Het Product is gewijzigd, gerepareerd of onderhouden door een ander dan Davey of een erkende reparateur.
2. Davey geen defect vast kan stellen na het testen van het product.
3. Het product anders is gebruikt dan voor het doel waarvoor het is ontworpen.
4. Het product gebruikt is in ongebruikelijke omstandigheden qua temperatuur, water, vochtigheid, druk, belasting of soortgelijke omstandigheden.
5. De koper geen originele of goedgekeurde onderdelen of accessoires heeft gebruikt.
6. Het productdefect het gevolg is van misbruik, verkeerd gebruik, nalatigheid of ongeval.
7. Het productdefect het gevolg is van de nalatigheid van koper om het product correct te onderhouden of gebruiken.
8. De schade is veroorzaakt door het gebruik van chemische of reinigingsproducten die niet door Davey zijn goedgekeurd.

Indien uw Davey product reparatie of onderhoud vereist na de garantieperiode, kunt u contact opnemen met de dichtstbijzijnde de Davey dealer of mailen naar het Davey Support Center.. Een volledige lijst van Davey dealers is te vinden op onze website.



Davey Water Products Pty Ltd  
Member of the GUD Group  
ABN 18 066 327 517

#### NEW ZEALAND

7 Rockridge Avenue,  
Penrose, Auckland 1061  
Ph: 0800 654 333  
Fax: 0800 654 334  
Email: sales@dwp.co.nz  
Website: daveynz.co.nz

#### NORTH AMERICA

Ph: 1-877-885-0585  
Email: info@daveyusa.com  
Website: daveyusa.com

#### AUSTRALIA

**Head Office**  
6 Lakeview Drive,  
Scoresby, Australia 3179  
Ph: +613 9730 9124  
Fax: +613 9753 4248  
Email: export@davey.com.au  
Website: davey.com.au

#### EUROPE

ZAC des Gaulnes  
355 Avenue Henri Schneider  
69330 Meyzieu, France  
Ph: +33 (0) 4 72 13 95 07  
Fax: +33 (0) 4 72 33 64 57  
Email: info@daveyeurope.eu  
Website: daveyeurope.eu

#### MIDDLE EAST

Ph: +971 50 6368764  
Fax: +971 6 5730472  
Email: info@daveyuae.com  
Website: daveyuae.com



# DAVEY

DAVEY

# EcoSalt<sup>®</sup>2

## Sistema de Cloração para Piscinas de Água Salgada

Modelos: DES2-15E, DES2-15EL, DES2-25E,  
DES2-25EL/ DES2-35E

## Instruções de Instalação e Funcionamento



**AVISO:** O não cumprimento destas instruções e a não observância de todos os códigos aplicáveis pode causar lesões corporais e/ou danos materiais graves.

A instalação deste produto deve ser levada a cabo por uma pessoa com conhecimento dos requisitos de chumbagem das piscinas que siga as instruções de instalação fornecidas neste manual.

Por favor, transmita estas instruções ao operador deste equipamento.

# DAVEY EcoSalt<sup>®</sup>2

Parabéns! Agora, é o feliz proprietário de uma nova EcoSalt2. Por favor, leia cuidadosamente todas as informações deste manual antes de instalar e pôr a funcionar a sua EcoSalt2.

## Índice

LISTA DE MATERIAL .....	131
INSTRUÇÕES DE SEGURANÇA IMPORTANTES.....	132
TERMOS COMUNS .....	134
INSTALAÇÃO DA EcoSalt2.....	134
LIGAÇÃO DA CÉLULA ELETROLÍTICA EM LINHA COM A FONTE DE ALIMENTAÇÃO .....	135
LIGAÇÃO DO INTERRUPTOR DE CAUDAL À CAIXA DA CÉLULA.....	135
PROCEDIMENTO PRÉ-ARRANQUE .....	136
FUNCIONAMENTO DA EcoSalt2.....	136
PAINEL DE CONTROLO.....	137
ARRANQUE INICIAL .....	137
ARRANQUE TÍPICO (DIÁRIO) .....	140
CARACTERÍSTICAS DA EcoSalt2.....	141
MANUTENÇÃO DA FONTE DE ALIMENTAÇÃO.....	153
MANUTENÇÃO DA CÉLULA ELETROLÍTICA EM LINHA.....	153
OPERAÇÃO DIÁRIA .....	154
PRODUÇÃO DE CLORO .....	156
INFORMAÇÕES GERAIS .....	157
RESOLUÇÃO DE PROBLEMAS.....	157
PEÇAS SOBRESSALENTES.....	158

## LISTA DE MATERIAL

Incluídos na sua EcoSalt2, estão os seguintes itens,- por favor, verifique cuidadosamente o conteúdo da caixa antes de tentar instalar o sistema:

- a. 1 x Fonte de alimentação com condutor de célula;
- b. 1 x Interruptor de caudal;
- c. 1 x Célula eletrolítica em linha e caixa;
- d. 1 x Tampa de Obturação da célula e o-ring;
- e. 2 x Conectores cilíndricos incluindo porca, extremidade e o-ring;
- f. 2 x Casquilhos edutores;
- g. 1 x Conjunto de parafusos de terra;
- h. 1 x Manual de consulta rápida;
- i. 1 x Condutor de alimentação; e
- j. 1 x Conjunto de parafusos de montagem & conectores



**NOTA: A sua EcoSalt2 não se destina a utilização por crianças pequenas ou pessoas enfermas sem supervisão. Por favor, garanta que as crianças pequenas são vigiadas para assegurar que não brincam com o Sistema EcoSalt2.**



**As ligações elétricas e a cablagem devem ser realizadas por um Eletricista Credenciado.**

# INSTRUÇÕES DE SEGURANÇA IMPORTANTES

- Para minimizar o risco de acumulação de gás na caixa da célula, tem de assegurar que existe água suficiente caudal de água passando através da célula quando a unidade estiver ligada e a produzir cloro.
- É essencial que a sua bomba de piscina faça circular água suficiente através da caixa da célula de modo a enchê-la totalmente durante o processo de cloração.
- Verifique periodicamente a patilha do interruptor de segurança de caudal para assegurar que pode deslocar-se livremente para a frente e para trás e que a porca de bloqueio foi bem apertada à mão.



Diagrama A

**OPERAÇÃO CORRETA  
COM UMA BOMBA EM  
FUNCIONAMENTO**



Diagrama B

**OPERAÇÃO INCORRETA  
COM UMA BOMBA EM  
FUNCIONAMENTO**



- Procure sempre as últimas versões das instruções de instalação e operação que suportem estes produtos. Basta digitalizar este código QR, ou ir a: [www.bit.ly/EcoSalt2](http://www.bit.ly/EcoSalt2)

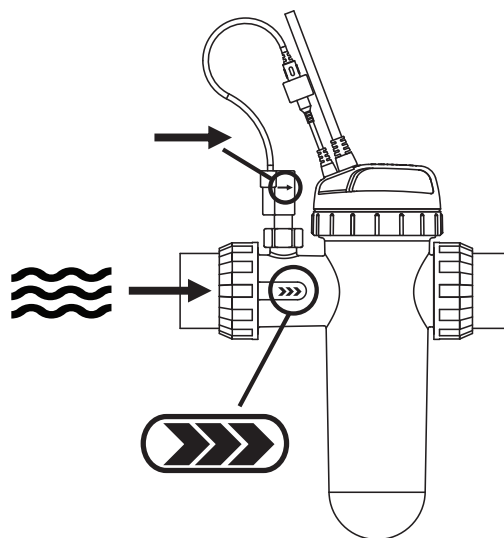
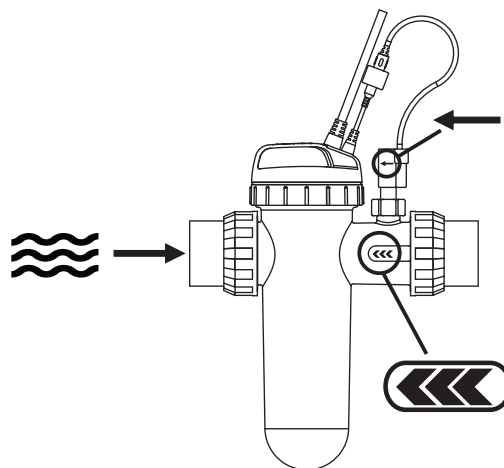

# INFORMAÇÕES IMPORTANTES SOBRE A SUA EcoSalt2

**FACTORES QUE MELHORAM O DESEMPENHO E A VIDA DA SUA EcoSalt2.  
POR FAVOR, LEIA ESTAS INFORMAÇÕES ANTES DE PÔR O CLORADOR A FUNCIONAR**

## **CONSTRUTORES DE PISCINAS:**

Por favor, leia estas informações na íntegra com o seu cliente durante a “Sessão de Entrega” da nova piscina.

Os cloradores são uma peça valiosa do equipamento da piscina e têm de ser cuidadosamente tratados de modo a terem o melhor desempenho e tempo de vida. Existem TRÊS factores principais que danificarão a sua EcoSalt2 e reduzirão o tempo de vida do produto. Por favor, monitorize os seguintes factores de acordo com as suas instruções de instalação & operação.

## **1. MANTER OS NÍVEIS DE SAL RECOMENDADOS**

### **LIMITES DE OPERAÇÃO RECOMENDADOS: (consulte a página 27)**

- Ponha a sua EcoSalt2 a funcionar com os níveis de sal indicados neste documento e no produto, para assegurar o desempenho ideal e o maior tempo de vida da célula;
- Pôr a EcoSalt2 a funcionar com baixos níveis de sal danificará a célula e reduzirá o seu tempo de vida;
- O painel de controlo apresenta um indicador LED de aviso vermelho intermitente quando os níveis de sal estão baixos;
- Se não for realizada nenhuma ação para retificar os níveis de sal, podem resultar danos na célula que não são abrangidos pela garantia.

## **2. MONITORIZAÇÃO E MANUTENÇÃO DA CÉLULA EM LINHA DA SUA EcoSalt2** **A EcoSalt2 tem uma célula em linha de “polaridade inversa”.**

- Para manter a sua EcoSalt2 nas melhores condições possíveis, é recomendada a monitorização regular da célula. A célula encontra-se dentro da caixa de plástico transparente e contém as placas de titânio.
- Durante o processo de cloração, pode formar-se uma camada de calcário branca e pulverulenta. Monitorize a célula para impedir a acumulação excessiva de calcário. A acumulação excessiva de calcário causará danos na célula e reduzirá drasticamente a sua eficácia e tempo de vida.
- O painel de controlo apresenta um indicador LED de aviso vermelho para indicar que a célula pode necessitar de limpeza.
- Se o calcário se acumular, por favor, limpe a célula seguindo as instruções de limpeza fornecidas na página 26.
- **NUNCA:** Utilize ácido concentrado para limpar a sua célula.
- **NUNCA:** Deixe a célula nua solução de limpeza durante períodos de tempo prolongados.
- **NUNCA:** Utilize lixas, esfregões ou escovas de metal para limpar a célula.

## **3. EQUILÍBRIO DOS QUÍMICOS DA ÁGUA DA PISCINA**

- Os níveis de sal correto **TÊM** de ser mantidos (consulte a página 27) para um desempenho ideal e um tempo de vida prolongados.
- Os níveis de Dureza de Cálcio **TÊM** de ser mantidos nos limites ideais de **200 - 275ppm** (para as piscinas de betão e mosaicos) e **100 - 225ppm** (para outras superfícies), a fim de impedir uma acumulação excessiva de calcário e danos no equipamento.
- Os níveis de pH **TÊM** de ser mantidos nos valores ideais para se impedirem danos ao equipamento e superfícies de piscinas e obter uma eficácia otimizada da cloração.
- Os níveis da Alcalinidade Total e Estabilizador também têm de ser mantidos nos limites ideais.

**Nota: Por favor, leia o gráfico dos QUÍMICOS DA ÁGUA DA PISCINA na página 29 para mais informações.**

## TERMOS COMUNS

<b>Algas</b>	Formas microscópicas de vida vegetal que penetram na piscina através da chuva, vento e poeiras. Existem várias variedades – algumas flutuam livremente, enquanto outras crescem nas paredes e nas rachas e assumem cores diferentes. Algumas são mais resistentes ao tratamento químico do que outras.
<b>Bactérias</b>	Os germes que contaminam a sua piscina. Introduzidas pelos nadadores, poeiras, chuvas torrenciais e outros elementos.
<b>Água equilibrada</b>	A relação correta entre o conteúdo mineral e o nível de pH que impede que a água da piscina se torne corrosiva ou forme acumulação de calcário.
<b>Cloraminas</b>	Compostos formados quando o cloro se combina com nitrogénio a partir da urina, transpiração, etc. As cloraminas causam irritação ocular e cutânea, bem como odores desagradáveis.
<b>Necessidade de cloro</b>	O cloro necessário para destruir germes, algas e outros contaminantes na piscina.
<b>Cloro residual</b>	A quantidade de cloro remanescente após ter sido satisfeita a necessidade de cloro. Esta é a leitura obtida com o seu kit de testes.
<b>Ácido cianúrico</b>	Também conhecido como estabilizador ou condicionador. Reduz a dissipação de cloro através da luz do sol direta.
<b>Ácido líquido</b>	Químico utilizado para reduzir o pH e a alcalinidade total da água da piscina e para limpeza da Célula do desinfetante.
<b>ppm</b>	Abreviatura de Partes Por Milhão, a dose aceitável de concentração de químico na água da piscina. 1 ppm = 1 mg/L.

## INSTALAÇÃO DA EcoSalt2

### INSTALAÇÃO DA FONTE DE ALIMENTAÇÃO

Selecione um local conveniente e bem ventilado até um metro do equipamento do filtro e instale a fonte de alimentação verticalmente numa parede ou poste, pelo menos, à mesma largura da própria fonte de alimentação da EcoSalt2. A Davey recomenda que a fonte de alimentação não fique posicionada a menos de 3 metros da água da piscina. Ligue a fonte de alimentação da bomba e do clorador a uma tomada/controlador elétrico estanque adequado. Quando possível, algumas variantes de modelos têm uma ficha de 3 pinos na parte de baixo da fonte de alimentação, para fornecer alimentação à bomba. A unidade tem de ser mantida afastada de áreas de armazenamento de ácidos e outros químicos. Os vapores ácidos e químicos corroem a eletrónica no interior da unidade. Também deve ser mantida afastada de fontes de calor. É necessária uma boa ventilação para a operação correta.

Foram fornecidos dois parafusos de chapa e buchas para uma instalação rápida e simples.

Utilize uma ponta de berbequim para alvenaria de 6mm quando instalar a Fonte de Alimentação numa parede de tijolos ou betão. Quando realizar a instalação num poste, efetue furos piloto e encaixe os parafusos fornecidos. Os furos devem estar nivelados e ter um intervalo de 164mm entre si. Quando os parafusos estiverem em posição, basta pendurar a fonte de alimentação da EcoSalt2 pelos encaixes na parte de trás da unidade.

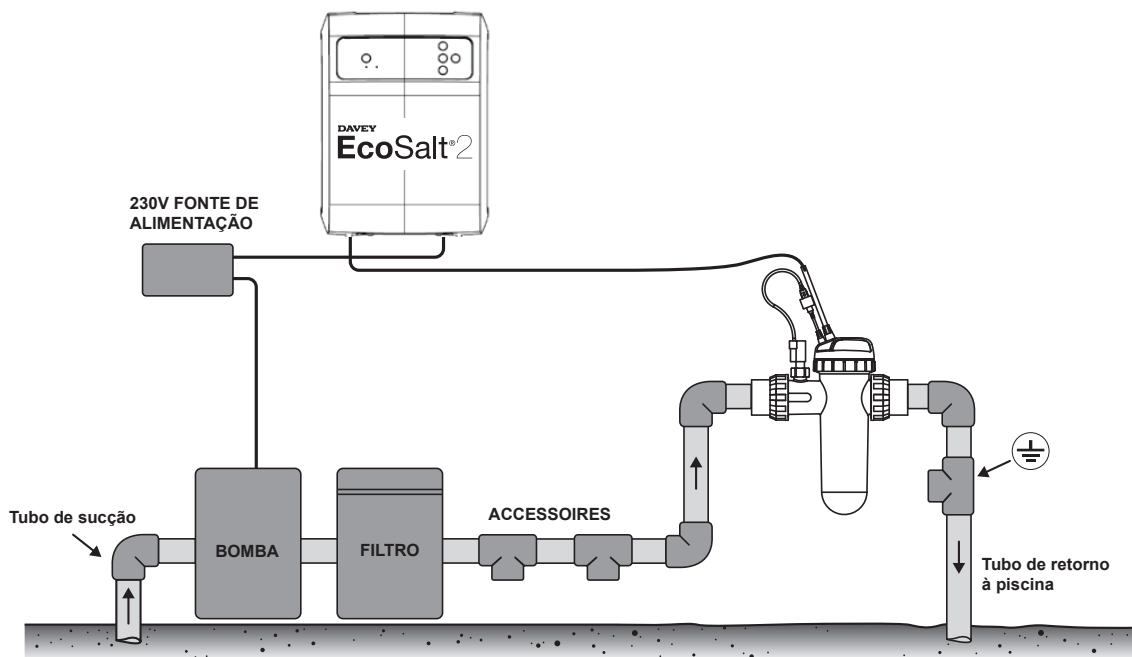

## INSTALAÇÃO DA CÉLULA

A célula da EcoSalt2 deve ser sempre o último dispositivo do seu sistema. Certifique-se de que a célula é instalada após as bombas, filtros e quaisquer aparelhos aquecedores. Para alcançar a maior eficácia, a célula da EcoSalt2 deve ser instalada de modo a limitar o mais possível a turbulência da água. Não instale uma junta em cotovelo de 90° a menos de 200mm do conector cilíndrico de entrada da célula. As válvulas isoladoras utilizadas onde o equipamento está localizado abaixo do nível da água da piscina também não devem ser instaladas a uma distância inferior a 200mm do conector cilíndrico de entrada. Isto ajudará ao fluxo laminar.

## LIGAÇÃO DA CÉLULA ELETROLÍTICA EM LINHA À FONTE DE ALIMENTAÇÃO

O desinfetante de água salgada EcoSalt2 utiliza uma célula eletrolítica em linha de polaridade inversa para uma operação com baixa manutenção. A fonte de alimentação da EcoSalt2 é instalada com um condutor flexível terminado com os conectores de célula integrados num molde de plástico. Os três conectores em linha não são "sensíveis à polaridade". Dependendo da instalação, pode ser necessário apoiar a caixa da célula por baixo com a mão

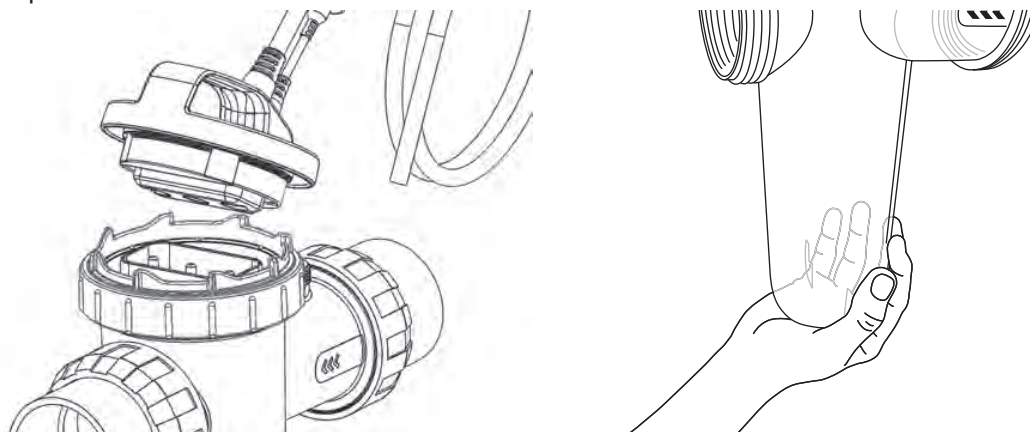

**NOTA:** A célula da EcoSalt2 é fornecida com um interruptor de caudal tipo patilha, que deve ser instalado na célula conforme mostrado no diagrama da página 4 e ligado ao condutor da célula através do conector da extremidade do cabo.



**IMPORTANTE:** O interruptor de caudal tem de ser montado com a seta evidenciada do lado do interruptor apontando para a direção do caudal.

## LIGAÇÃO DO INTERRUPTOR DE CAUDAL À CAIXA DA CÉLULA

Certifique-se de que o interruptor de caudal está instalado na caixa da célula.

Certifique-se de que a direção do interruptor de caudal está correta (consulte a página 4)

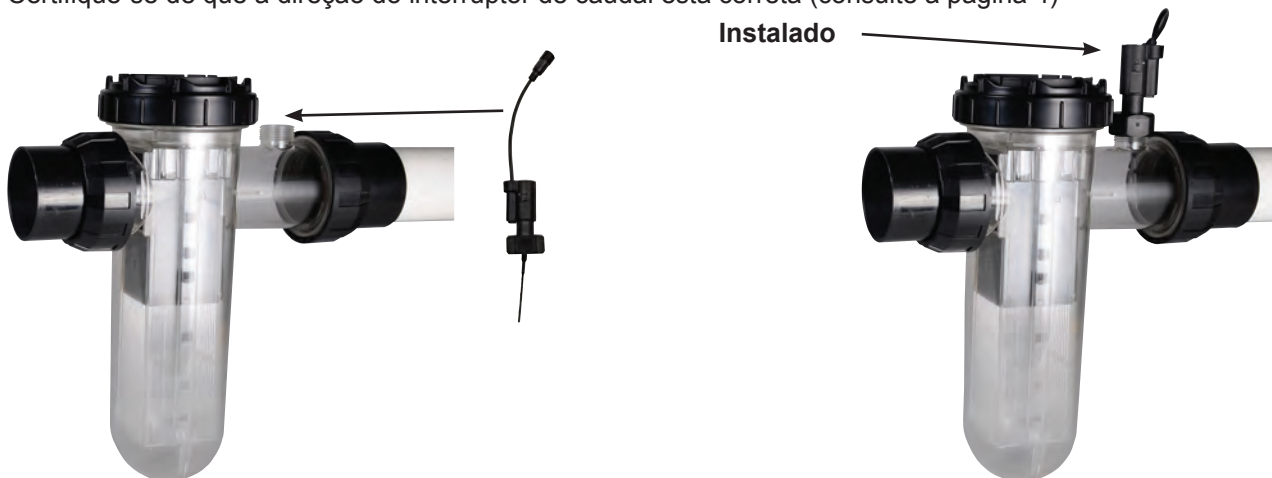

## PROCEDIMENTO DE PRÉ-ARRANQUE

Antes de pôr o seu sistema de cloração de água salgada da piscina EcoSalt2 a funcionar, por favor, certifique-se de que adicionou a seguinte quantidade de sal à piscina.

### • SAL DA PISCINA:

Para aumentar a concentração de sal por		Sal necessário															
		30.000L		40.000L		50.000L		60.000L		70.000L		80.000L		90.000L		100.000L	
ppm	%	kg	lbs	kg	lbs	kg	lbs	kg	lbs	kg	lbs	kg	lbs	kg	lbs	kg	lbs
1.000	0,1	30	66	40	88	50	110	60	132	70	154	80	176	90	198	100	220
2.000	0,2	60	132	80	176	100	220	120	265	140	309	160	353	180	397	200	441
3.000	0,3	90	198	120	265	150	331	180	397	210	463	240	529	270	595	300	661
4.000	0,4	120	265	160	353	200	441	240	529	280	617	320	705	360	794	400	882
5.000	0,5	150	331	200	441	250	551	300	661	350	772	400	882	450	992	500	1.102
6.000	0,6	180	397	240	529	300	661	360	794	420	926	480	1.058	540	1.190	600	1.323

- **CLORO:** Para a instalação de uma nova piscina em que não tenha sido aplicado cloro, adicione Cloro suficiente (líquido ou granuloso) para atingir uma leitura de 3 ppm (com um kit de teste adequado). Como alternativa, ponha o sistema de cloração de piscinas de água salgada EcoSalt2 continuamente em **MODO DE IMPULSO** durante aproximadamente 24 horas ou até atingir uma leitura de 3 ppm.
- **ESTABILIZADOR:** É essencial adicionar estabilizador da piscina e que ele seja mantido à velocidade de 25 - 50 ppm permanentemente (**APENAS PARA PISCINAS EXTERIORES**). Para sistemas controlados por ORP, o nível do estabilizador deve ser mantido entre os 15-25 ppm.
- (Consulte a Operação Diária, na página 27, para mais informações).

## FUNCIONAMENTO DA EcoSalt2

A SAÍDA DE CLORO é expressa como uma percentagem. Configure a EcoSalt2 com a saída percentual necessária e até que a unidade ajuste automaticamente a saída da célula com o nível definido. A EcoSalt2 é instalada com um sistema de controlo e aviso eletrónico. Este regula a saída da EcoSalt2 para o valor máximo predefinido e altera a polaridade da célula conforme indicado pelo sinal + ou – no ecrã digital. A polaridade alternará durante um certo número de horas do tempo de cloração, e não necessariamente durante as horas de funcionamento da bomba. O sistema de aviso consiste num LED de Funcionamento, que emite uma luz Verde para indicar um funcionamento normal, ou VERMELHA, para indicar que é necessária a atenção do utilizador; consulte a resolução de problemas da página 21.



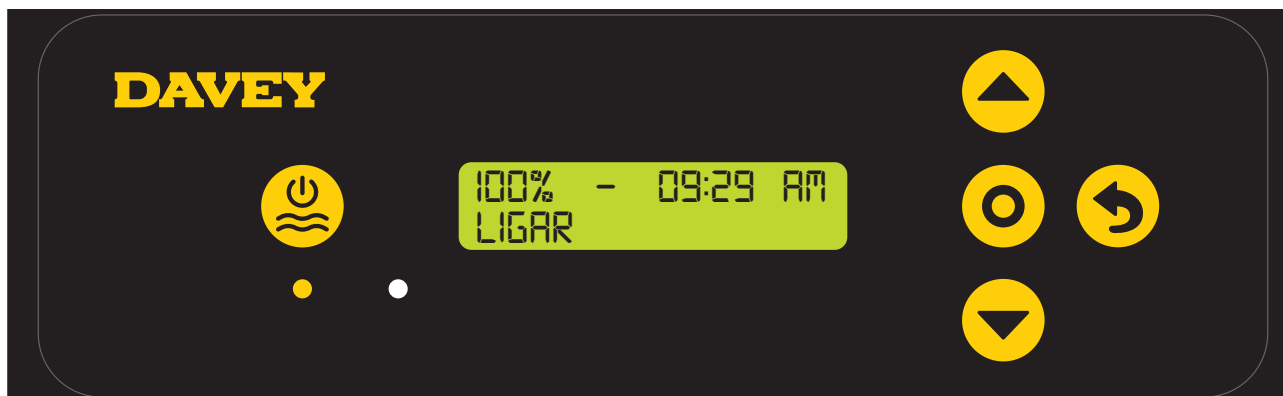

## PAINEL DE CONTROLO

### ESQUEMA





 Ativação/desativação manual

 Menu para cima/baixo

 Selecionar menu/definição

 Cancelar menu/definição (retroceder)

 Indicador de alimentação  
(aceso quando a EcoSalt2 está ligada)

 Indicador de alarme  
(fica intermitente quando o alarme está ativo)

Tempo esgotado  
(sempre que o dispositivo seja deixado por 30 segundos sem entrada pelo utilizador, as definições são guardadas e o ecrã inicial é apresentado)

## ARRANQUE INICIAL

Assim que o nível de sal da piscina esteja correto, a unidade pode ser ligada.

**Nota:** Assim que a unidade é iniciada, ocorre um breve tempo de espera até a célula começar a funcionar, para assegurar que o sistema de filtragem é preparado com água.



- Da primeira vez que a EcoSalt2 é ligada, é mostrado o seguinte ecrã no arranque:





> Este ecrã mostra a versão de software (ie, é mostrado v1.2.1) e o seu modelo da EcoSalt2 (ie, é mostrado EU 15L, o que significa DES2-15EL).

- Em seguida, o ecrã muda automaticamente para o ecrã seguinte:



- > Este ecrã mostra o menu do idioma e a definição de idioma atual (ie, é mostrado inglês);
- > A definição de idioma pode ser alterada se premir os botões  **menu para cima/baixo**, para se deslocar pelos idiomas disponíveis;
- > Prima  **selecionar menu/definição** quando o seu idioma preferido for apresentado;
- > Se cometer um erro, a definição pode ser alterada mais tarde.
- Em seguida, o ecrã muda automaticamente para o ecrã seguinte:



- > Este ecrã mostra o menu do formato de hora e o formato de hora atual (ie, é mostrado 12HR);
- > O formato de hora pode ser alterado se premir os botões  **menu para cima/baixo** para alternar entre os formatos de 12HR e 24HR;
- > Prima  **selecionar menu/definição** quando o seu formato de hora preferido for apresentado;
- > Se cometer um erro, a definição pode ser alterada mais tarde.
- Em seguida, o ecrã muda automaticamente para o ecrã seguinte:



- > Este ecrã mostra a hora atual do relógio (ie, é mostrado 07:34PM);
- > Inicialmente, as horas do relógio aparecem intermitentes;
- > As horas do relógio podem ser alteradas se premir os botões  **menu para cima/baixo** para se deslocar para a hora selecionada;

- > Prima **⊙** **selecionar menu/definição** quando a sua hora do relógio preferida for apresentada;
- > Se cometer um erro, a definição pode ser alterada mais tarde.
- > Em seguida, os minutos do relógio aparecem intermitentes;
- > Os minutos do relógio podem ser alterados se premir os botões **▲▼** **menu para cima/baixo** para se deslocar para a hora selecionada;
- > Prima **⊙** **selecionar menu/definição** quando os seus minutos do relógio preferidos forem apresentados;
- > Se cometer um erro, a definição pode ser alterada mais tarde.
- > Em seguida, AM/PM aparecerão intermitentes;
- > A indicação AM/PM do relógio pode ser alterada se premir os botões **▲▼** **menu para cima/baixo** para alternar entre AM e PM;
- > Prima **⊙** **selecionar menu/definição** quando o seu AM/PM do relógio for apresentado;
- > Se cometer um erro, a definição pode ser alterada mais tarde.
- Em seguida, o ecrã muda automaticamente para o ecrã seguinte:



- > Este ecrã mostra o menu do formato de data e a data atual (ie, é mostrado 01 JAN 2000);
- > Inicialmente, o dia da data aparece intermitente;
- > A data pode ser alterada se premir os botões **▲▼** **menu para cima/baixo** para se deslocar para o dia da data selecionado;
- > Prima **⊙** **selecionar menu/definição** quando o seu dia da data preferido for mostrado;
- > Se cometer um erro, a definição pode ser alterada mais tarde.
- > A seguir, o mês da data aparece intermitente;
- > O mês da data pode ser alterado se premir os botões **▲▼** **menu para cima/baixo** para se deslocar para o seu mês da data selecionado;
- > Prima **⊙** **selecionar menu/definição** quando o seu mês da data preferido for apresentado;
- > Se cometer um erro, a definição pode ser alterada mais tarde.
- > Em seguida, o ano da data aparece intermitente;
- > O ano da data pode ser alterado se premir os botões **▲▼** **menu para cima/baixo** para se deslocar para o seu ano da data selecionado;
- > Prima **⊙** **selecionar menu/definição** quando o seu ano da data preferido for apresentado;
- > Se cometer um erro, a definição pode ser alterada mais tarde.
- Em seguida, o ecrã muda automaticamente para o ecrã **INÍCIO**:

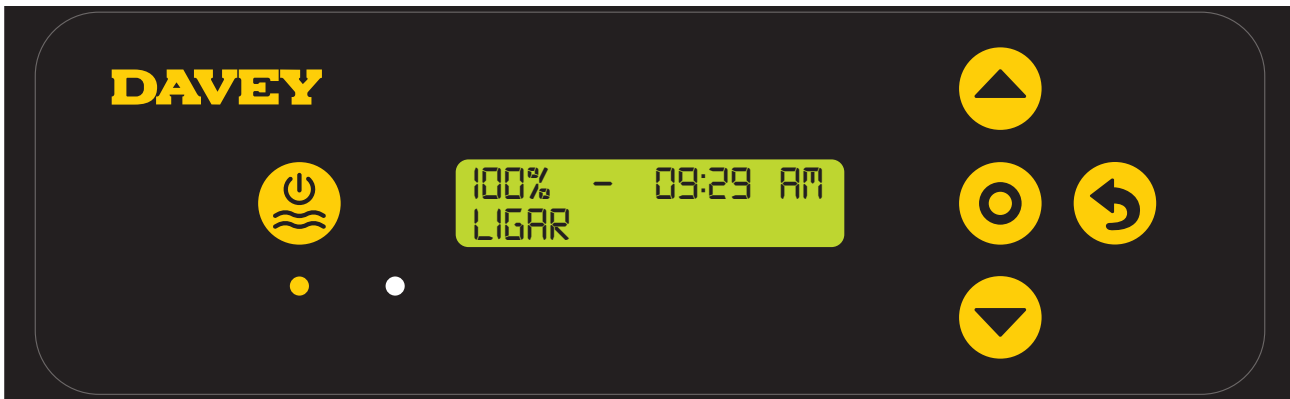

> Este ecrã mostra a:

- definição de saída de cloro atual (ie, é mostrado 100%);
- definição da hora atual;
- estado de alimentação atual (ie, é mostrado ON).

## ARRANQUE TÍPICO (DIÁRIO)

**Nota:** Assim que a unidade é iniciada, ocorre um breve tempo de espera até a célula começar a funcionar, para assegurar que o sistema de filtragem é preparado com água.

- Sempre que a EcoSalt2 é ligada, é mostrado o seguinte ecrã no arranque:



- Em seguida, o ecrã muda automaticamente para o ecrã **INÍCIO**:

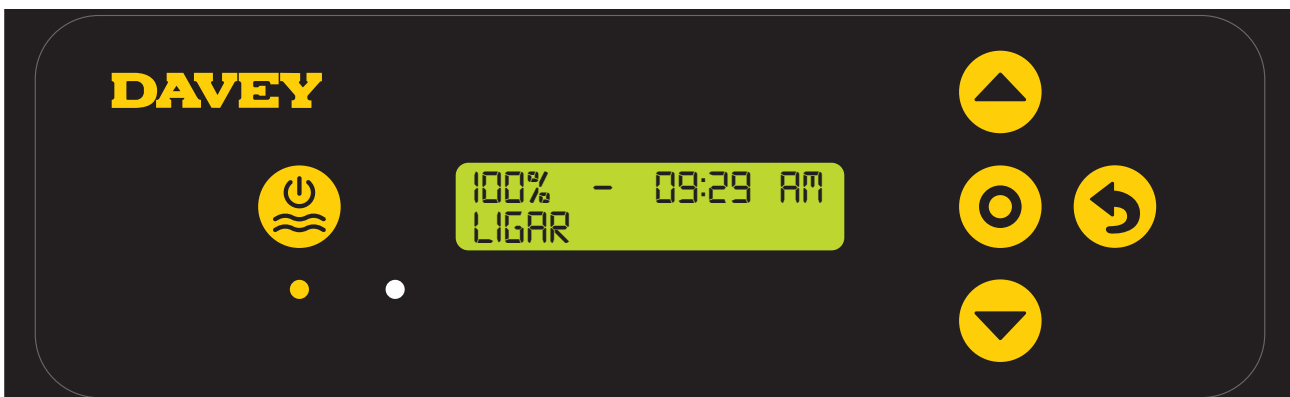

> Este ecrã mostra a:

- definição de saída de cloro atual (ie, é mostrado 100%);
- definição da hora atual;
- estado de alimentação atual (ie, é mostrado ON).

## CARACTERÍSTICAS DA EcoSalt2

### CONTROLO DA SAÍDA DE CLORO

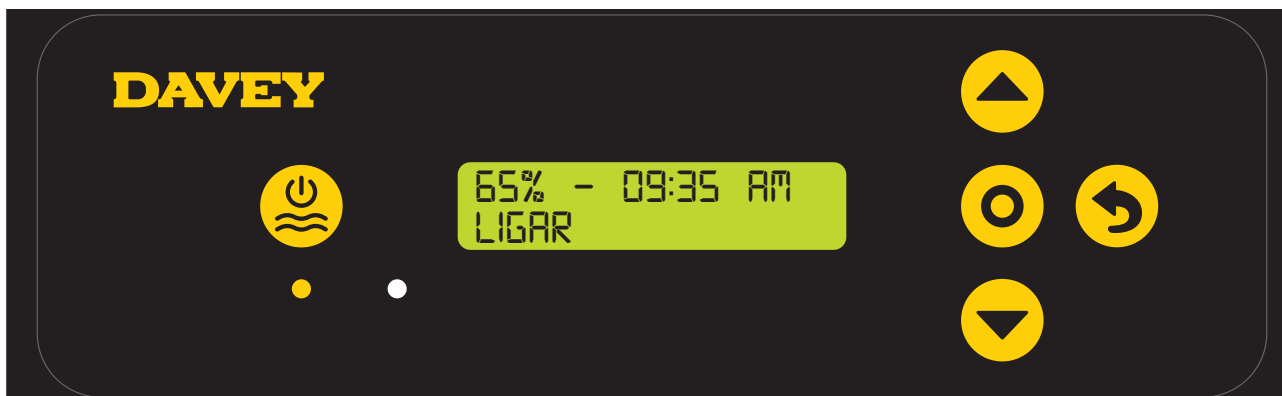





A **SAÍDA DE CLORO** controla o tempo durante o qual a célula produz cloro, como uma percentagem do tempo total em que a EcoSalt2 está a funcionar. Se a célula da EcoSalt2 estiver em produção, estará a produzir a 100%, exceto se tiver sido alterada para outro valor (consulte as secções **MODO DE INVERNO** ou **MODO DE SPA**). O tempo de funcionamento da célula é referido como “ciclo de funcionamento da célula”.

Por exemplo:

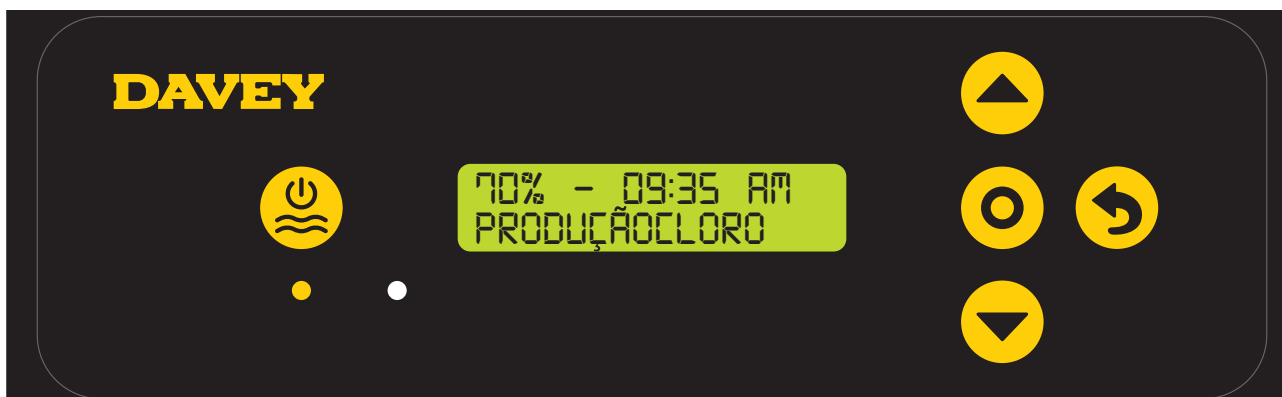
- Se a EcoSalt2 estiver ligada durante 8 horas por dia e a **SAÍDA DE CLORO** estiver definida como 50%: o ciclo de funcionamento da célula da EcoSalt2 será apenas de 4 horas desse dia;
- Se a EcoSalt2 estiver ligada durante 8 horas por dia e a **SAÍDA DE CLORO** for definida como 25%: o ciclo de funcionamento da célula da EcoSalt2 será apenas de 2 horas desse dia.

Para regular a **SAÍDA DE CLORO**:



- > Prima os botões   **menu para cima/baixo** para se deslocar para a sua **SAÍDA DE CLORO** selecionada;
- > A definição altera o ciclo de funcionamento da célula em incrementos de 5%;
- > Prima  **selecionar menu/definição** quando a sua **SAÍDA DE CLORO** preferida for apresentada;
- > Esta ação fá-lo regressar ao ecrã **INÍCIO**.

### ATIVAÇÃO DO MODO DE COBERTURA

A exposição de uma piscina aos raios UV contribui significativamente para a exigência total de cloro. A quantidade de cloro que a piscina usa. Quantidades excessivas de cloro numa piscina com uma cobertura colocada pode reduzir significativamente a esperança de vida da cobertura da piscina, se deixada durante longos períodos de tempo (por ex., semanas). Ligar o **MODO DE COBERTURA** reduz o ciclo de funcionamento da célula em 80% da sua definição atual.

Por exemplo:

- Se a EcoSalt2 funcionar durante 8 horas por dia, a **SAÍDA DE CLORO** é definida como 50%, mas o **MODO DE COBERTURA** está ativado: o ciclo de funcionamento da célula da EcoSalt2 será de apenas 48 desse dia;
- Se a EcoSalt2 funcionar durante 8 horas por dia, a **SAÍDA DE CLORO** é definida como 25%, mas o **MODO DE COBERTURA** está ativado: o ciclo de funcionamento da célula da EcoSalt2 será de apenas 24 desse dia;

Para ligar o **MODO DE COBERTURA**:

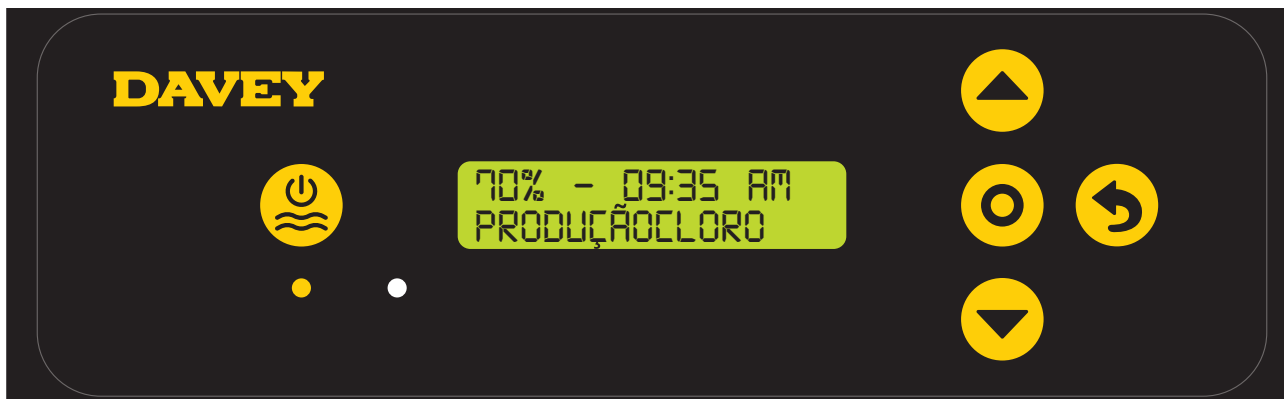

> No ecrã **INÍCIO**, prima **selecionar menu/definição** .

> Este visor mostrara este ecrã:



> Neste ecrã, prima **selecionar menu/definição**  para introduzir o menu do modo de cobertura;

> O visor mostrará a definição atual do **MODO DE COBERTURA** (ie, é mostrado **MODO DE COBERTURA**):

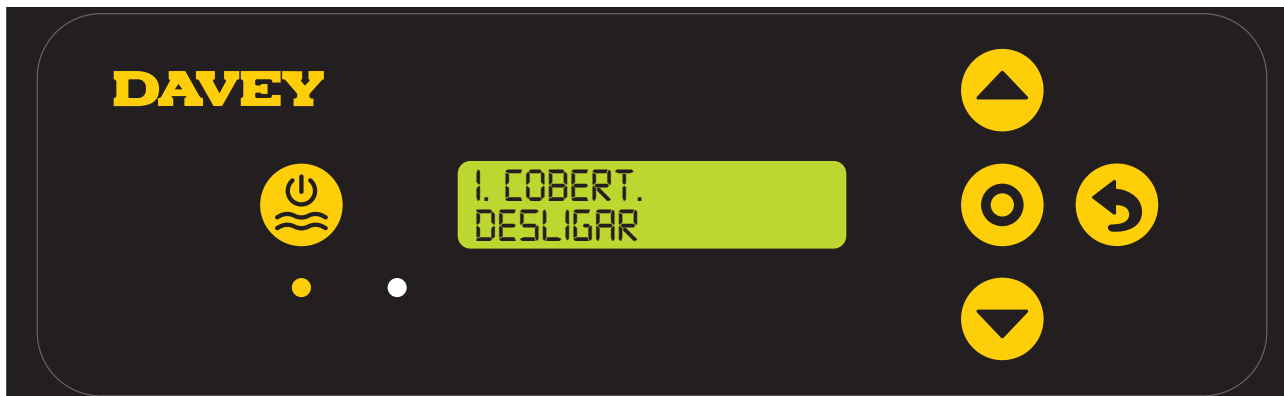

> Prima os botões  **menu para cima/baixo** para alternar entre a ativação e desativação do **MODO DE COBERTURA**;

> Prima **selecionar menu/definição**  quando o seu **MODO DE COBERTURA** preferido for apresentado;

> Esta ação fá-lo regressar ao primeiro menu de definições;

> Se a EcoSalt2 for deixada intacta durante ~ 30 segundos, ou se o botão  **cancelar menu/definição (regressar)** for premido, o visor reverte para o ecrã **INÍCIO**.



O **MODO DE COBERTURA** também pode ser ativado remotamente por um controlador automático da cobertura da piscina. Ao fechar os contactos do bloco de terminais na parte traseira da fonte de alimentação, a EcoSalt2 muda remotamente para o **MODO DE COBERTURA**. Esta ação pode ser substituída por intervenção do utilizador, seguindo-se os passos anteriormente explicados.

### ACTIVAÇÃO DO MODO DE IMPULSO

Caso exista um grande número de banhistas na piscina, resíduos/contaminação ou água demasiado quente, pode ser necessário colocar uma dose de cloro extra na piscina. Ligar o **MODO DE IMPULSO** aumenta o ciclo de funcionamento da célula para 100% e substitui a corrente da célula (saída) para 100% durante um período de 24 horas.

Para ligar o **MODO DE IMPULSO**:

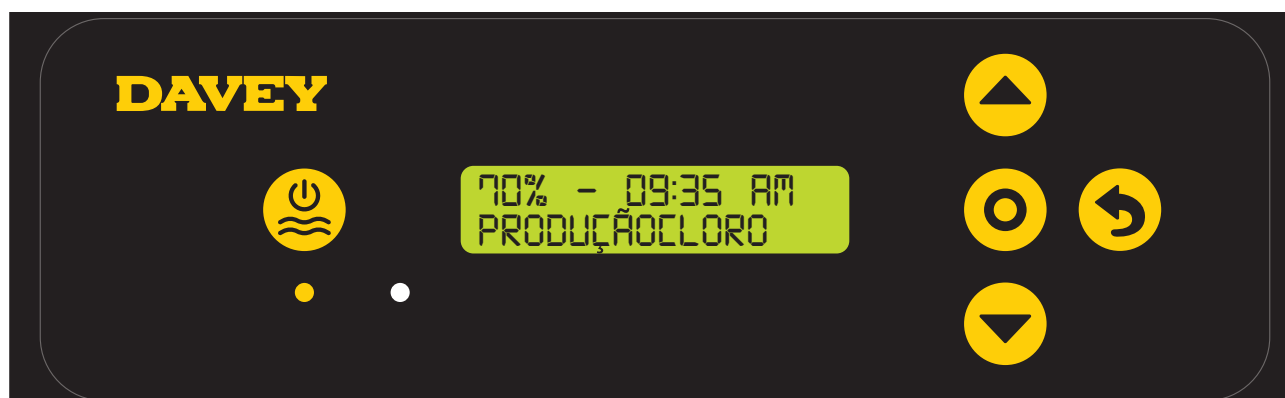

> No ecrã **INÍCIO**, prima **seleccionar menu/definição** .

> Este visor mostrará este ecrã:



> Prima os botões  menu para cima/baixo para alternar entre o **MODO DE IMPULSO**;

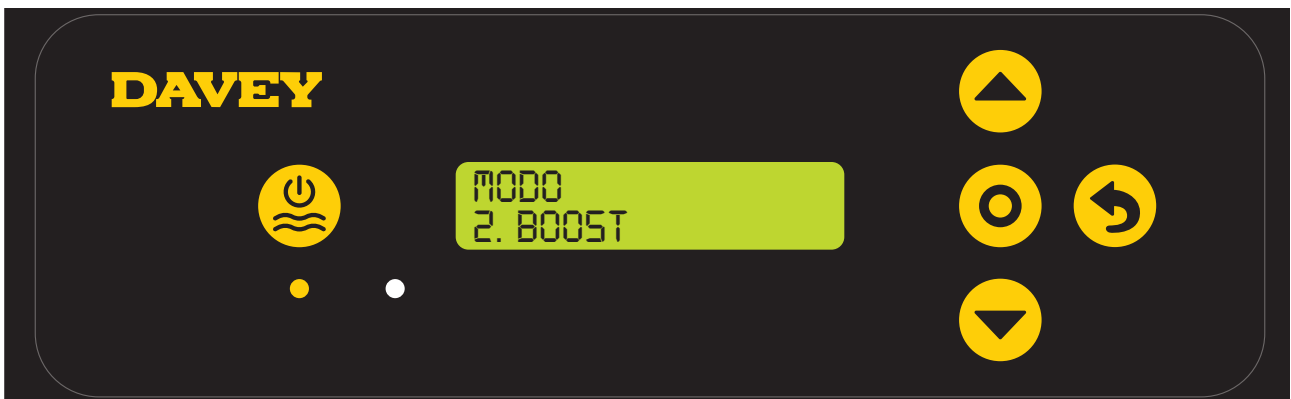

> Prima  seleccionar menu/definição;





> O ecrã mostrará a definição atual do **MODO DE IPULSO** (ie, é mostrado **MODO DE IMPULSO** desligado);

> Prima os botões  menu para cima/baixo apara alternar entre a ativação e desativação do **MODO DE IMPULSO**;





- > Prima  **selecionar menu/definição** quando o seu **MODO DE IMPULSO** preferido for apresentado;
- > Esta ação fá-lo regressar ao primeiro menu de definições;
- > Se a EcoSalt2 for deixada intacta durante ~ 30 segundos, ou se o botão  **cancelar menu/definição (regressar)** for premido, o visor reverte para o ecrã **INÍCIO**.

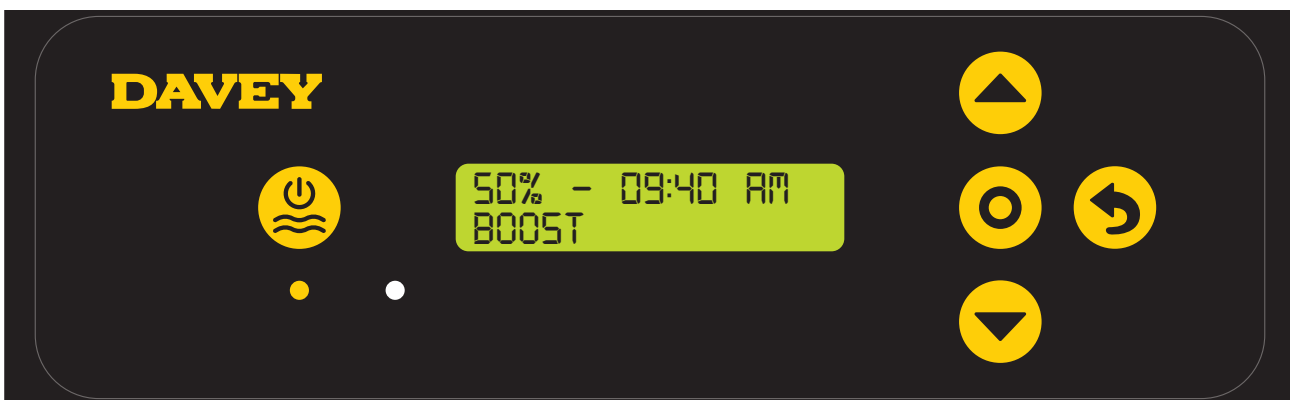

- > O ecrã **INÍCIO** continuará a mostrar a percentagem do ciclo de funcionamento da célula, mas a referência a “ON” tenha sido claramente substituída pela referência a “IMPULSO”. Esta permanecerá durante o período de 24 horas;
- > É possível alterar o ciclo de funcionamento da célula durante um impulso de 24 horas e a percentagem do ecrã **INÍCIO** altera conforme esperado. Esta particularidade pode ser útil se for necessário alterar a definição para o dia seguinte, quando o **MODO DE IMPULSO** terminar;
- > No entanto, deve salientar-se que o **MODO DE IMPULSO** substitui qualquer outra definição. Durante o período de 24 horas enquanto o **MODO DE IMPULSO** está ativo, a corrente da célula corresponde a uma saída de 100% e o ciclo de funcionamento é substituído por 100%. Isto acontece independentemente do visor que aparece no ecrã.

### ACTIVAÇÃO DO MODO DE SPA

O sistema EcoSalt2 é compatível com aplicações de grandes piscinas, bem como com muitas aplicações de spa muito mais pequenas. Ligar o MODO DE SPA reduz o ciclo de funcionamento da célula em 80% da sua definição atual.

Por exemplo:

- Se a EcoSalt2 funcionar durante 10 horas por dia, a **SAÍDA DE CLORO** estiver definida como 50%, mas o **MODO DE SPA** estiver ligado: o ciclo de funcionamento da célula da EcoSalt2 será apenas de 1 hora desse dia;
- Se a EcoSalt2 funcionar durante 10 horas por dia, a **SAÍDA DE CLORO** estiver definida como 25%, mas o **MODO DE SPA** estiver ligado: o ciclo de funcionamento da célula da EcoSalt2 será apenas de 30 minutos desse dia.

Para ligar o **MODO DE SPA**:



> No ecrã **INÍCIO**, prima **selecionar menu/definição** .

> Este visor mostrara este ecrã:



> Prima os botões  **menu para cima/baixo** para se deslocar até ao **MODO DE SPA**;

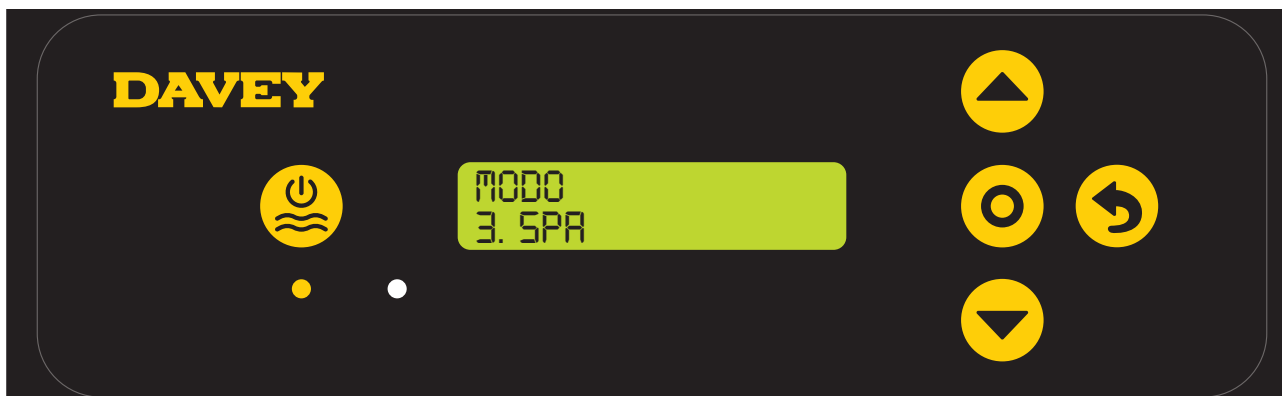

> Neste ecrã, prima **selecionar menu/definição** para  entrar no menu **MODO DE SPA**;

> O ecrã mostrará a definição atual do **MODO DE SPA** (ie, é mostrado **MODO DE SPA** desligado):



- > Prima os botões ▲▼ **menu para cima/baixo** para alternar entre a ativação e desativação do **MODO DE SPA**;
- > Prima **selecionar menu/definição** ● quando o seu **MODO DE SPA** preferido for apresentado;
- > Esta ação fá-lo regressar ao primeiro menu de definições;
- > Se a EcoSalt2 for deixada intacta durante ~ 30 segundos, ou se o botão ↶ **cancelar menu/definição (regressar)** for premido, o visor reverte para o ecrã **INÍCIO**.

#### ATIVAÇÃO SIMULTÂNEA DO MODO DE SPA E DO MODO DE COBERTURA

Caso seja necessário executar simultaneamente o **MODO DE SPA** e o **MODO DE COBERTURA**, o ciclo de funcionamento da célula só será reduzido 80%, ou seja, o ciclo de funcionamento da célula não é reduzido 80%, seguido de outra redução de 80%. O visor do ecrã **INÍCIO** alternará entre a visualização de **COBERTURA** e **SPA**.

#### ATIVAÇÃO DP MODO DE INVERNO

A exposição de uma piscina aos raios UV contribui significativamente para a exigência total de cloro. A quantidade de cloro que a piscina usa. O número de banhistas também contribui significativamente para a exigência total de cloro da piscina. No inverno, a exigência de cloro da piscina é normalmente muito menor. Exceto se ocorrer qualquer alteração, se a célula estiver a produzir cloro, estará a produzir a uma corrente de 100% (saída). O **MODO DE INVERNO** reduz a corrente da célula (saída) para 85%.

Por exemplo:

- Se a EcoSalt2 estiver ligada durante 10 horas por dia, a **SAÍDA DE CLORO** estiver definida como 100%, o **MODO DE INVERNO** estiver desligado: o ciclo de funcionamento da célula da EcoSalt2 será de 10 horas. A corrente da célula estará a funcionar à capacidade de 100%;
- Se a EcoSalt2 estiver ligada durante 10 horas por dia, a **SAÍDA DE CLORO** estiver definida como 100%, mas o **MODO DE INVERNO** estiver ligado: embora o ciclo de funcionamento da célula da EcoSalt2 continue a ser 10 horas, a corrente da célula só estará a funcionar a uma capacidade de 85%.

Para ligar o **MODO DE INVERNO**:

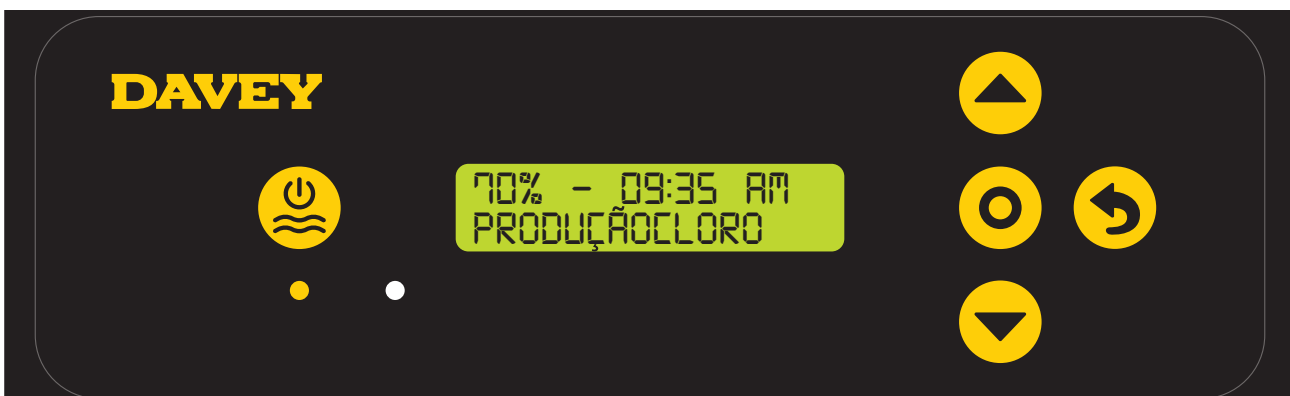

- > No ecrã **INÍCIO**, prima **selecionar menu/definição** ●.

> Este visor mostrara este ecrã:



> Prima os botões  menu para cima/baixo para se deslocar até ao **MODO DE INVERNO**;



> Neste ecrã, prima **selecionar menu/definição**  para entrar no menu **MODO DE INVERNO**;

> O ecrã mostrará a definição atual do **MODO DE INVERNO** (ie, é mostrado **MODO DE INVERNO**):



> Prima os botões **para cima/baixo do menu**  para alternar entre a ativação e desativação do **MODO DE INVERNO**;

> Prima **selecionar menu/definição**  quando o seu **MODO DE INVERNO** preferido for apresentado;

> Esta ação fá-lo regressar ao primeiro menu de definições;

> Se a EcoSalt2 for deixada intacta durante ~ 30 segundos, ou se o botão  **cancelar menu/definição (regressar)** for premido, o visor reverte para o ecrã **INÍCIO**.

## ALARME DE BAIXO CAUDAL

Caso o interruptor de caudal da EcoSalt2 registre uma taxa de caudal abaixo de 3.6m<sup>3</sup>/h (60L/min), a EcoSalt2 ativa o **ALARME DE BAIXO CAUDAL**:



No **ALARME DE BAIXO CAUDAL**, a EcoSalt2 não produzirá cloro. Quando o interruptor de caudal registar caudais acima dos 3.6m<sup>3</sup>/h (60L/min), a EcoSalt2 retomará o funcionamento normal. Para alcançar a maior eficácia, a célula da EcoSalt2 deve ser instalada de modo a limitar o mais possível a turbulência da água. Não instale uma junta em cotovelo de 90° a menos de 200mm do conector cilíndrico de entrada da célula. As válvulas isoladoras utilizadas onde o equipamento está localizado abaixo do nível da água da piscina também não deve ser instalado a uma distância inferior a 200mm do conector cilíndrico de entrada. Isto ajudará ao fluxo laminar.

## ALARME DE ADIÇÃO DE SAL

Caso a EcoSalt2 registre uma baixa condutibilidade na célula, isso pode ser causado pela água fria (abaixo dos 15°C), ou por uma concentração de sal abaixo do seu mínimo (consulte a secção dos limites de sal recomendados no manual), a EcoSalt2 ativará o **ALARME DE ADIÇÃO DE SAL**. Pode ser adicionado mais sal para compensar uma temperatura mais baixa. No entanto o nível máximo de sal também deve se considerado e, se a temperatura da água baixar demais, o sistema deve ser desligado.



Logo que a EcoSalt2 registre uma concentração de sal dentro dos limites (consulte a secção dos limites de sal recomendados no manual), a EcoSalt2 retomará o funcionamento normal.

## ALARME DE CORTE POR SAL INSUFICIENTE

Caso a concentração de sal continue a diluir-se, a EcoSalt2 ativará o **ALARME DE CORTE POR SAL INSUFICIENTE**.



Logo que a concentração de sal seja corrigida, o **ALARME DE CORTE POR SAL INSUFICIENTE** tem de ser repostado premindo-se o  botão **ATIVAÇÃO/DESATIVAÇÃO manual**. Como alternativa, a EcoSalt2 conduzirá uma verificação automática do sistema da próxima vez que for ativada (se funcionar através de uma fonte de alimentação separada). Após o arranque, se a EcoSalt2 registar uma concentração de sal dentro dos limites (consulte a secção dos limites de sal recomendados no manual), a EcoSalt2 retomará o funcionamento normal.

O **ALARME DE CORTE POR SAL INSUFICIENTE** é ativado nas seguintes concentrações de sal (aproximadas):

Modelo da EcoSalt2	Alarme de corte por sal insuficiente (concentração de sal aprox.)
DES2-15EL/ DES2-25EL	1,200ppm
DES2-15E, DES2-25E, DES2-35E	2,500ppm

### ALARME DE ADIÇÃO DE SAL E ALARME DE BAIXO CAUDAL

Caso a EcoSalt2 registre um baixo caudal e uma concentração de sal abaixo do seu mínimo (consulte a secção dos limites de sal recomendados no manual), a EcoSalt2 emite um alarme. O ecrã alternará entra o **ALARME DE ADIÇÃO DE SAL** e o **ALARME DE BAIXO CAUDAL**. No **ALARME DE BAIXO CAUDAL**, a EcoSalt2 não produzirá cloro. Conforme mostrado anteriormente, logo que as falhas sejam retificadas, será retomada a operação normal.

### SUBSTITUIÇÃO DA DEFINIÇÃO DE IDIOMA

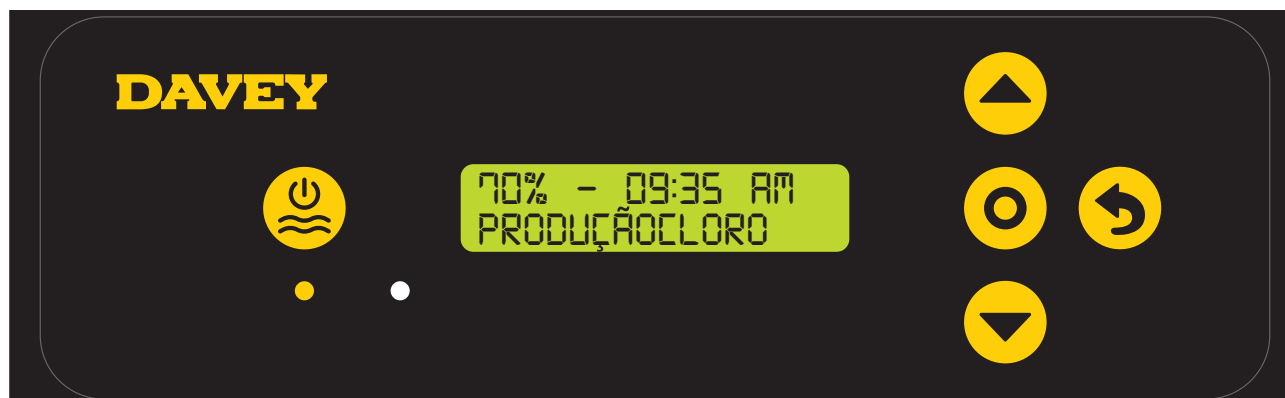

> No ecrã **INÍCIO**, prima e retenha o botão  **selecionar menu/definição** durante 3 segundos.

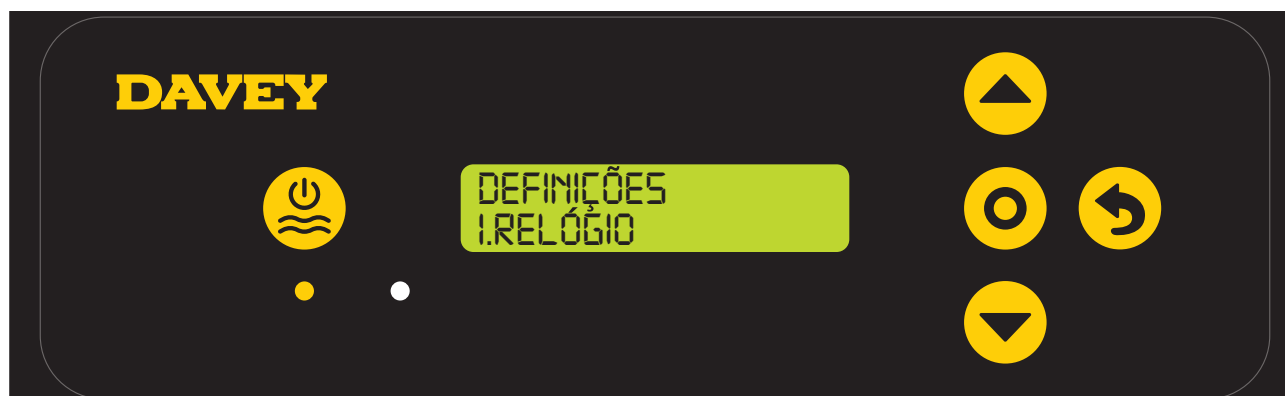

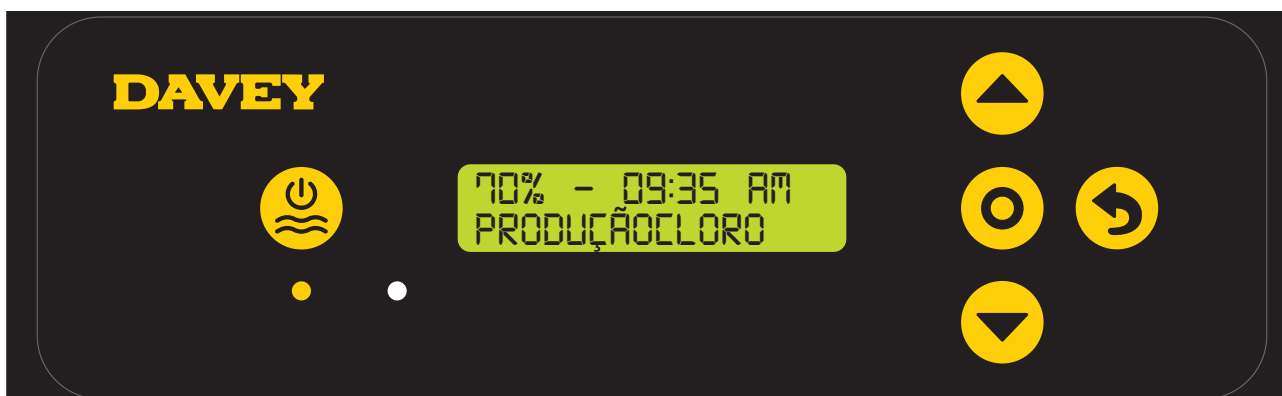

- > Prima os botões  **menu para cima/baixo** para se deslocar até ao **IDIOMA**
- > Ajuste o idioma seguindo as instruções detalhadas na secção ARRANQUE INICIAL, anteriormente neste manual.

### SUBSTITUIÇÃO DA DEFINIÇÃO DE FORMATO DE HORA

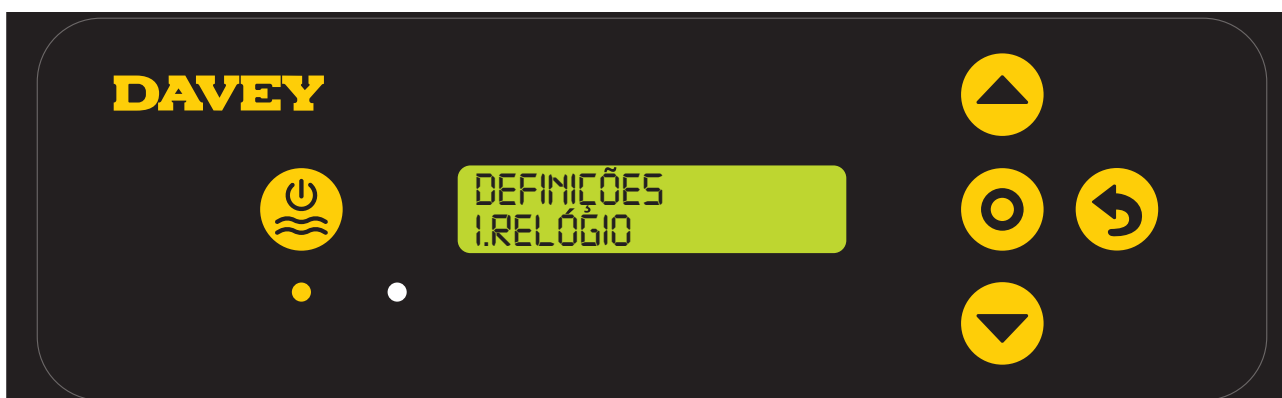

- > No ecrã **INÍCIO**, prima e retenha o botão  **selecionar menu/definição** durante 3 segundos.



- > Prima os botões  **menu para cima/baixo** para se deslocar até ao **FORMATO DE HORA**;
- > Ajuste o formato de hora seguindo as instruções detalhadas na secção ARRANQUE INICIAL, anteriormente neste manual.

### VISUALIZAR HISTÓRICO DE ALARMES

A EcoSalt2 mantém um registo do histórico do utilizador que regista o número de horas durante as quais a EcoSalt2 está em modo de alarme. Como lembrete, a esperança de vida da célula será reduzida se a EcoSalt2 funcionar com concentrações de sal fora do limite recomendado.



- > No ecrã **INÍCIO**, prima e retenha o botão  **selecionar menu/definição** durante 3 segundos;

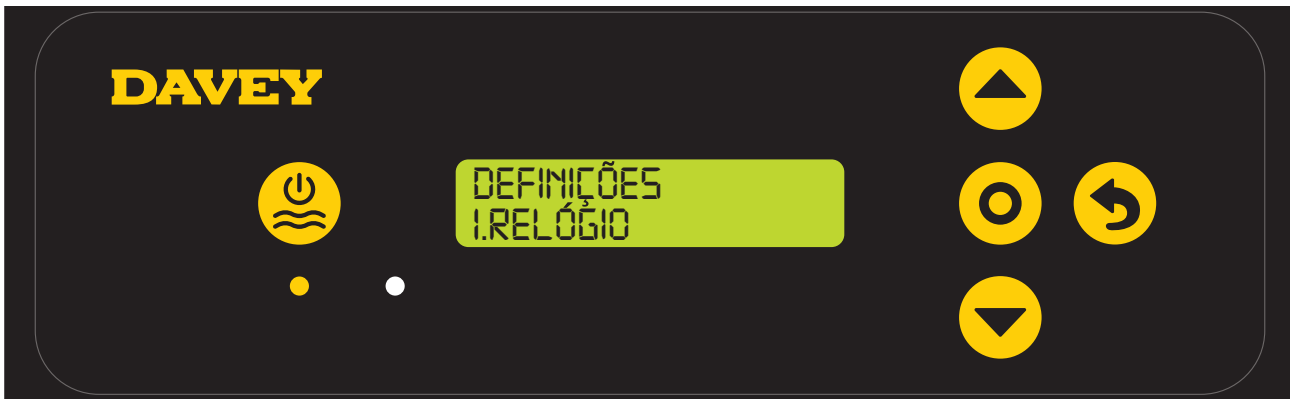

> Prima os botões  menu para cima/baixo para se deslocar para baixo até HISTÓRICO DE ALARMES



> Prima  seleccionar menu/definição;



> Prima os botões  menu para cima/baixo para alternar entre a hora de execução da célula e a hora de baixo sal.





## MANUTENÇÃO DA FONTE DE ALIMENTAÇÃO

Normalmente, é necessária pouca ou nenhuma manutenção. No entanto, é essencial aplicar spray na parede ou poste em que a EcoSalt2 seja instalada (não na EcoSalt2 propriamente dita) periodicamente com um bom repelente de insetos de superfície, uma vez que a penetração por insetos pode causar danos que não estão abrangidos pela garantia.



**IMPORTANTE.** Certas normas elétricas locais indicam que “Se o cabo elétrico estiver danificado, terá de ser substituído por um cabo especial disponibilizado pelo fabricante ou por um agente autorizado”.

## MANUTENÇÃO DA CÉLULA ELETROLÍTICA EM LINHA

A célula da EcoSalt2 é composta por materiais preciosos e, embora uma manutenção adequada possa prolongar a sua vida ao máximo, eventualmente, a saída desgastará o seu revestimento delicado, altura em que deixará gradualmente de produzir cloro. O cálcio (calcário) é depositado nas placas à medida que ocorre a eletrólise. Esta acumulação interfere no fluxo de corrente elétrica na célula, baixando, assim, a produção de cloro. É essencial inspecionar regularmente a célula e limpá-la quando necessário. A velocidade a que os depósitos se formam na placa difere de piscina para piscina e pode ser influenciada pelo seguinte:

- Dureza do cálcio da água;
- Temperatura da água;
- Nível de pH;
- Água que foi clorada com hipocloreto de cálcio durante um período prolongado; e/ou
- Calcário nas superfícies de gesso de uma piscina de betão.

Como estas condições são muito variáveis, verifique a célula, pelo menos, semanalmente, para começar, para ver se aparece calcário ou uma substância espumosa azul/verde nas placas. Em seguida, poderá determinar o ciclo de limpeza necessário para a sua piscina (pode ser necessária uma limpeza mais frequente no verão). Os intervalos entre a limpeza podem ser mais espaçados até ao ponto em que a limpeza só seja necessária algumas vezes por ano.



**Nota:** Nas áreas com água dura, até os sistemas de polaridade inversa podem requerer uma limpeza manual ocasional.

A vida da célula da EcoSalt2 varia substancialmente de uma instalação para outra, devido a variações no tempo de funcionamento, na qualidade e composição da água e à manutenção do sistema e da célula.

Por favor, assegure que quando for necessária uma substituição de célula, utiliza a célula de substituição genuína correta da EcoSalt2, correspondente ao seu sistema. As células de substituição corretas para a EcoSalt2 a utilizar são mostradas na tabela em baixo:

Modelo	Código da Célula de Substituição
DES2-15E	DES2C15REP
DES2-15EL	DES2C25REP
DES2-25E	DES2C25REP
DES2-25EL	DES2C35REP
DES2-35E	DES2C35REP

**INSISTA SEMPRE NAS PEÇAS DE SUBSTITUIÇÃO GENUÍNAS DA DAVEY.**

Se for necessário substituir a célula eletrolítica em linha, fique atento aos produtos semelhantes não originais. Só a célula EcoSalt2 Genuína foi concebida e tem garantia para funcionar com a Fonte de Alimentação da EcoSalt2.

**PODEM OCORRER DANOS GRAVES NO SISTEMA ELETRÓNICO DO INTERIOR DA EcoSalt2 SE FOREM UTILIZADAS CÉLULAS CLONADAS. ISTO TAMBÉM PODE ANULAR A GARANTIA.**

### PARA LIMPAR A CÉLULA EM LINHA DA EcoSalt2

Certifique-se de que a EcoSalt2 e a bomba da piscina estão desligadas. Se não o fizer, pode fazer com que a bomba da piscina se ligue quando a célula não estiver bem posicionada. Desligue o interruptor de caudal e o condutor da célula da parte superior da caixa da célula. Remova a célula do tubo de retorno da piscina desenroscando a porca da célula, tendo o cuidado de não soltar os o-rings.

#### Método um:

Adicione 1 parte de ÁCIDO HIDROCLORÍDRICO a 10 partes de ÁGUA num recipiente adequado e mergulhe a célula nesta solução. Não deverá demorar mais do que alguns minutos a limpar e, se demorar, a célula deverá ser limpa mais frequentemente. Se a acumulação não for excessiva, pode ser possível limpar as placas da célula com um jato de água corrente. Reponha a célula na respetiva caixa e ligue os condutores ao conjunto da cabeça.

### Método dois:

Como alternativa, pode ser utilizada eficazmente uma solução de limpeza de células comercial homologada.



**NOTA: Adicione sempre ácido à água. Nunca adicione água ao ácido. Use sempre óculos de proteção e luvas de borracha. Limpe sempre a célula numa área bem ventilada.**

### REINSTALAR A CÉLULA APÓS A LIMPEZA OU SUBSTITUIÇÃO

Ao reinstalar a célula EcoSalt2 no alojamento em linha, verifique se a porca de travamento da célula está apertada. Faça isso ligando a bomba da piscina uma vez instalada e, em seguida, verificando se há vazamentos.

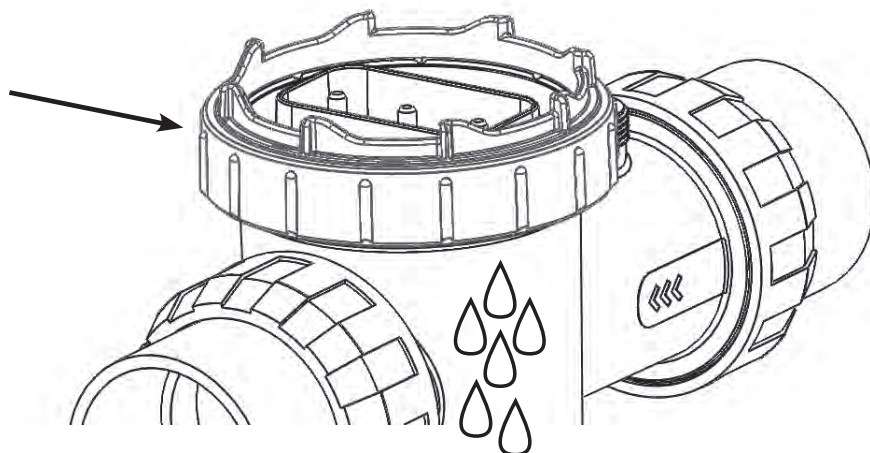

Se houver vazamento, remova a porca e inspecione a vedação quanto a detritos ou danos. Em seguida, tente novamente. Antes de reinstalar os conectores da célula, verifique se os terminais estão secos.

### DISPOSITIVO DE SEGURANÇA

O Gás de Hidrogénio é um subproduto do processo de produção de cloro. Deve ser fornecido um interruptor de caudal com a EcoSalt2, que parará a saída caso seja detetado um baixo caudal, ou nenhum caudal. O sistema da EcoSalt2 funcionará com caudais inferiores a 3.6m<sup>3</sup>/h (60L/min).

### OPERAÇÃO DIÁRIA

Devem ser observadas quatro regras de preparação para que a sua unidade tenha o melhor desempenho possível:

#### 1. ESTABILIZADOR

A importância de um estabilizador de piscina nunca poderá ser salientada demais. É essencial para ajudar a reter o cloro na sua piscina. O cloro dissipa-se rapidamente pela luz do sol e a utilização de estabilizador reduzirá substancialmente esta dissipação. Sem estabilizador, pode ser necessário pôr a unidade a funcionar até três vezes mais!

O estabilizador deve ser adicionado à taxa de 500 gramas por cada 10.000 litros de água. O estabilizador deve ser mantido a um nível de 25-50ppm. Se for utilizado um controlador de ORP, o estabilizador deve ser mantido a um nível de 15-25ppm. Antes de adicionar mais estabilizador, peça para analisar a água da sua piscina na sua loja local, para assegurar que não adiciona demais. **(APENAS PARA PISCINAS EXTERIORES, AS PISCINAS INTERIORES NÃO NECESSITAM DE ESTABILIZADOR)**

#### 2. pH E ALCALINIDADE TOTAL

Um nível de pH correto deve ser mantido para se evitarem problemas, como pontos pretos, manchas, água turva, etc. Um nível de pH incorreto pode danificar a piscina. Os níveis corretos de pH são os seguintes; Fibra de vidro – 7.2 a 7.4; Betão e mosaicos – 7.4 a 7.6. Se permitir que o nível de pH aumente para 8.0 ou mais, o cloro necessário pode ser aplicado até três vezes mais do que a quantidade normal, para uma higienização correta da piscina.

A Alcalinidade Total não deve ser confundida com o pH. Embora os dois estejam diretamente relacionados, a Alcalinidade Total determina a velocidade e facilidade da alteração do pH. O limite ideal é 80 – 150 ppm ou consulte o profissional que trata da sua piscina.

Deve utilizar um kit de teste que inclua um teste de Alcalinidade Total. Uma Alcalinidade Total baixa pode causar níveis de pH instáveis. A incapacidade de se manter o pH constante pode causar manchas, encrustação e corrosão dos metais. Uma Alcalinidade Total elevada causará níveis de pH constantemente elevados e tende a incentivar a encrustação de calcário.

### 3. NÍVEIS DE TDS



**AVISO:** Algumas pessoas recomendam a aplicação de sal diretamente na caixa do skimmer. Esta é uma prática incorreta, uma vez que permite que concentrações de sal muito elevadas diretamente através do seu sistema de filtragem e outro equipamento da piscina.

O sal é o elemento essencial com o qual a sua EcoSalt2 funciona. Sal insuficiente causará danos na sua célula.

#### LIMITE RECOMENDADO PARA OS NÍVEIS DE SAL

Modelo da EcoSalt2	Nível de sal para funcionamento	Alarme de adição de sal
DES2-15EL, DES2-25EL	1,500 – 6,000ppm	~ 1,500ppm
DES2-15E, DES2-25E, DES2-35E	3,000 – 6,000ppm	~ 3,000ppm



**AVISO:** Não adicione Peróxido de Hidrogénio à água da piscina através do sistema hidráulico da piscina ou do sistema do desinfetante. A utilização de Peróxido de Hidrogénio anulará a garantia dos produtos Davey.

O sal NÃO é se gasta no processo de cloração, nem por evaporação. Só se perde através da diluição causada por: retrolavagem, salpicos, extravasamento, fuga da piscina ou chumbagem. A chuva forte pode diluir os níveis de sal da sua piscina, pelo que os níveis de sal devem ser verificados durante estes eventos.

**Baixos níveis de sal destruirão a camada das placas das células e anularão a Garantir.**

A EcoSalt2 tem um indicador de aviso integrado para minimizar os danos resultantes de níveis de sal insuficientes, mas cabe ao proprietário a responsabilidade final de assegurar que os níveis de sal adequado são mantidos durante todo o ano.

### 4. TEMPOS DE FUNCIONAMENTO

Estas instruções aplicam-se apenas à EcoSalt2 para utilização residencial.

Se operar o seu Desinfetante à saída máxima durante 24 horas por dia, ou durante períodos mais longos, a vida da célula será significativamente reduzida. É importante ter instalado o modelo correto da EcoSalt2 na sua piscina. Estão disponíveis muito modelos da Davey adequados tanto para pequenas piscinas de jardim, como para piscinas de tamanho comercial. (Consulte o seu representante EcoSalt2 local para mais informações).

Nota: A garantia da EcoSalt2 não abrange aplicações comerciais ou semi-comerciais, i.e. em que a necessidade de cloro é muito superior à de uma piscina particular normal.

## PRODUÇÃO DE CLORO

A EcoSalt2 tem de funcionar diariamente de modo a gerar cloro suficiente para higienizar a piscina. Durante o verão, uma instalação típica requereria oito horas de cloração por dia. Dependendo do momento em que optar por pôr a EcoSalt2 a funcionar, é melhor testar o Cloro residual na piscina no ponto em que prevê que os níveis estejam nos seus valores mais baixos. À hora escolhida do dia, se o nível de Cloro residual mostrado pelo teste for demasiado alto, reduza a **SAÍDA DE CLORO** da EcoSalt2. Por outro lado, se o nível de Cloro residual mostrado pelo teste for demasiado baixo, aumente a **SAÍDA DE CLORO** da EcoSalt2 (consulte a página 13). Os equilíbrios químicos corretos (consulte a página 29) são críticos para assegurar o funcionamento correto da EcoSalt2.

Nas alturas mais frescas do ano, normalmente, é possível reduzir as horas de funcionamento da EcoSalt2. Siga as instruções do profissional que trata da sua piscina. A saída de cloro também pode ser reduzida durante este período, se entrar no **MODO DE INVERNO** (consulte a página 19).

### TRATAMENTO DE “CHOQUE”

Periodicamente, especialmente, durante condições de tempo extremamente quente, pode ser necessário impulsionar o nível de cloro na piscina. Para esse efeito, seleccione o **MODO DE IMPULSO**, que porá o sistema a funcionar em pleno durante 24 horas, (consulte a página 15). Como alternativa, adicione cloro líquido ou granulado. Se for adicionado cloro granulado, a célula tem de ser verificada regularmente, já que os aditivos deste produto podem entupir os elétrodos.

### TIPOS DE CLORO E COMPARAÇÕES / TAMANHO MÁX DA PISCINA

Muitos fabricantes de cloro calibram as suas unidades para corresponderem a 65% de cloro granulado, tornando necessário ajustar as suas leituras para um nível mais baixo, a fim de determinar a verdadeira produção de cloro. Segue-se uma tabela comparativa dos tipos de cloro disponíveis utilizados para higienizar piscinas.

Modelo da EcoSalt2	Produção Máxima (g/hr 100%)	Produção (g/hr 65% equivalente)	Cloro produzido em 8 horas (gramas 100%)	Tamanho Máximo da Piscina		
				Climas Frios <25°C	Climas Temperados 25°C a 30°C	Climas Quentes e Tropicais >30°C
DES2-15E(L)	15	23	120	75m <sup>3</sup>	58m <sup>3</sup>	46m <sup>3</sup>
DES2-25E(L)	25	38	200	125m <sup>3</sup>	96m <sup>3</sup>	80m <sup>3</sup>
DES2-35E	35	53	280	175m <sup>3</sup>	134m <sup>3</sup>	112m <sup>3</sup>



**NOTA: A EcoSalt2 adequada para a sua piscina está dependente do clima local, do número de banhistas e dos tempos de funcionamento. Por favor, note que a vida da célula da EcoSalt2 pode ser prolongada com tempos de funcionamento mais curtos durante o inverno e com definições de saída mais baixas. A Davey recomenda que a EcoSalt2 funcione entre 6 - 8 horas por dia durante o verão e 4 horas durante o inverno.**

# INFORMAÇÕES GERAIS

## INSTRUÇÕES SOBRE QUÍMICOS PARA A ÁGUA DA PISCINA

EQUILÍBRIO DA ÁGUA DA PISCINA	Cloro Livre (ppm)	pH	Alcalinidade Total AT (ppm)	Dureza do Cálcio (ppm)	Estabilizador - Ácido Cianúrico (ppm)	Níveis de sal recomendados (ppm)
<b>Leitura /limite ideal</b>	1,5 – 3	Piscinas em Betão & mosaicos 7,4-7,6 Outras superfícies 7,2-7,4	80 – 150	Betão & mosaicos 200-275 Outras superfícies 100-225	25-50ppm (15-25ppm, se utilizado com um controlador de ORP) Não deve ser utilizado em piscinas interiores.	Depende do modelo (consulte a página 27)
<b>Para aumentar</b>	Aumentar a saída do desinfetante. Adicionar cloro. Aumentar o tempo de filtragem.	Adicionar Carbonato de Sódio	Adicionar Neutralizante (Bicarbonato de Sódio)	Adicionar Cloreto de Cálcio	Adicionar Ácido Cianúrico	Adicionar Sal
<b>Para reduzir</b>	reduzir a saída de desinfetante. Reduzir o tempo de filtragem.	Adicionar Ácido Hidroclorídrico	Adicionar Ácido Hidroclorídrico ou Cianúrico Seco	Drenar parcialmente e encher de novo a piscina com água menos dura para Diluir	Drenar parcialmente e encher de novo a piscina	Drenar parcialmente e encher de novo a piscina
<b>Frequências dos testes</b>	Semanal	Semanal	Semanal	Semanal	Regularmente	Regularmente

## RESOLUÇÃO DE PROBLEMAS

### Sem Produção de Cloro - Verifique:

1. Não existe corrente elétrica no sistema
2. Existe um caudal insuficiente da bomba
3. O controlo definido como manual está desligado
4. A **SAÍDA DE CLORO** está definida como "0"
5. A célula está suja
6. O filtro precisa de retrolavagem
7. O interruptor de caudal não está ligado ou está danificado
8. O nível de sal está baixo de mais, ativando o alarme de corte por insuficiência de sal
9. O fusível da caixa principal rebentou
10. Ocorreu uma falha na bomba

### Baixa Produção de Cloro - Verifique se:

1. A célula está suja - limpe-a se necessário
2. O filtro precisa de retrolavagem
3. O estabilizador da piscina está demasiado baixo
4. O pH está demasiado elevado
5. O nível de sal está demasiado baixo
6. O tempo de funcionamento não é adequado
7. A definição da **SAÍDA DE CLORO** é demasiado baixa
8. O **MODO DE COBERTURA DA PISCINA** acidentalmente ligado
9. O **MODO DE COBERTURA DO SPA** acidentalmente ligado
10. O **MODO DE INVERNO** acidentalmente ligado
11. Ocorreu uma falha na bomba
12. A célula está a falhar
13. A célula requer mais do que limpeza semanal - consulte a agenda manual via: [daveyeurope.eu/pt-pt/os-nossos-produtos/ecosalt2polarityreversal/](http://daveyeurope.eu/pt-pt/os-nossos-produtos/ecosalt2polarityreversal/)

# PEÇAS SOBRESSALENTES

## DIAGRAMA DETALHADO DAS PEÇAS SOBRESSALENTES

EcoSalt2		DES2-15E	DES2-15EL
	DES2-25E	DES2-25EL	DES2-35E

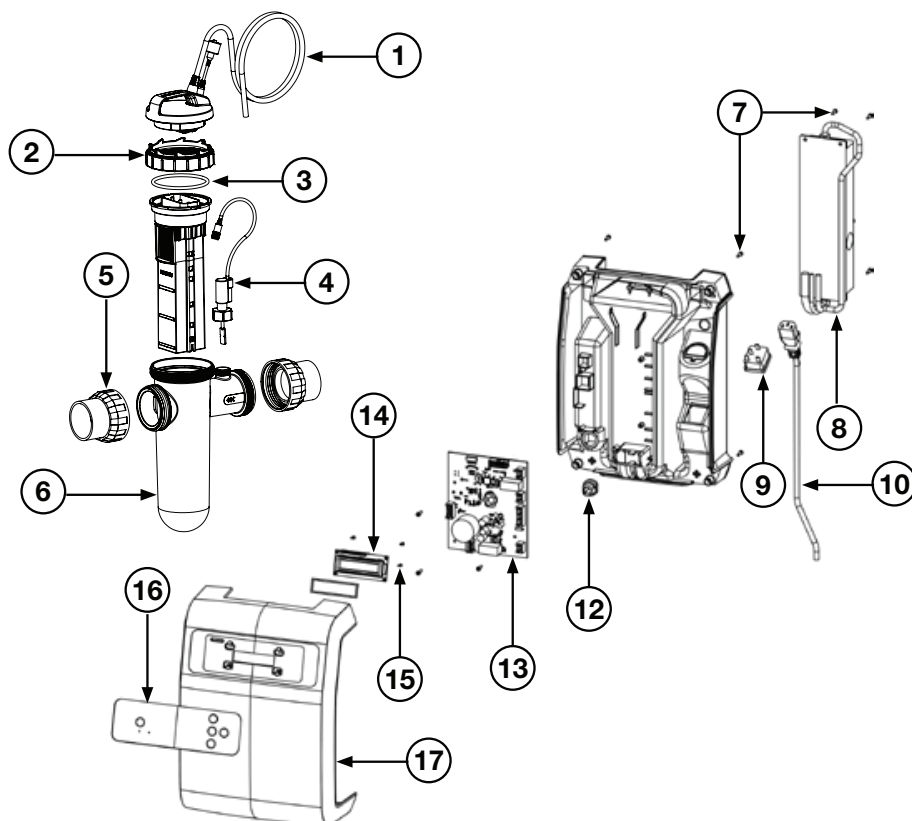

ITEM	NOTAS	DESCRIÇÃO	QTD NECESS	Nº PEÇA
1		Conj Conectores de Ligação da Célula	1	33021
2		Anel de Bloqueio da Célula	1	16058
3		O-ring - Cabeça da célula	1	403377
4		Interruptor de patilha	1	16102
5		Conjunto do Conector Cilíndrico	2	48722B-1
6		Corpo da Célula	1	16056
7		Parafuso	8	403625
8		Modelos de Fontes de Alimentação DES2-15E (L)	1	403368
8		Modelos de Fontes de Alimentação DES2-25E (L) & DES2-35E (L)	1	403369
9		Feixe da Rede Elétrica	1	16073
10		Cabo de Alimentação	1	403371
12		Casquilho de Cabo de Alimentação	1	403372
13		Montagem do PCB DES2-15E	1	33005C-15ESP
13		Montagem do PCB DES2-15EL	1	33005C-15ELSP
13		Montagem do PCB DES2-25E	1	33005C-25ESP
13		Montagem do PCB DES2-25EL	1	33005C-25ELSP
13		Montagem do PCB DES2-35E	1	33005C-35ESP
14		LCD & junta do PCB	1	16046C
15		Parafuso do LCD	4	403366
16		Decalque do Painel de Controlo	1	16047
17		Caixa Frontal	1	16042
-		Kit de Montagem	1	33040
-		Tampa de Obturação	1	16057-1
-		O-ring - Tampa de Obturação	1	403377
-		Casquilho redutor	2	403393



## GARANTIA DA DAVEY

Os Davey Water Products são fornecidos com garantias que não podem ser excluídas ao abrigo da Leis nacionais locais. Tem direito a receber uma peça de substituição ou um reembolso em caso de falha grave e uma indemnização por qualquer outra perda ou dano razoavelmente previsível. Também tem direito a solicitar a reparação ou substituição dos produtos caso não tenham uma qualidade aceitável e a falha não seja muito grave.

A Davey Water Products Pty Ltd (Davey) de 6 Lakeview Drive Scoresby VIC 3179 fornece a seguinte garantia relativamente a este produto. A Davey garante que, nos termos das exclusões e limitações a seguir, o produto está isento de defeitos de material e mão-de-obra durante um período de 24 meses a partir da data de compra (período de garantia).

Se surgir um defeito no produto antes do fim do período de garantia e a Davey considerar que o produto tem um defeito de material ou mão-de-obra, a Davey pode tomar uma das seguintes medidas, ao seu exclusivo critério:

1. substituir ou reparar o produto ou a peça com defeito do produto sem quaisquer encargos; ou
2. enviar o produto ou a peça com defeito do produto para reparação ou substituição por um técnico de reparação qualificado sem quaisquer encargos.

A Davey reserva-se o direito de substituir peças com defeito do produto por peças ou componentes de qualidade, nível e composição semelhante quando não estiver disponível uma peça ou componente idêntico. Os produtos enviados para reparação podem ser substituídos por produtos restaurados do mesmo tipo em vez de reparados.

### Reivindicação da garantia:

1. Se ocorrer uma falha abrangida pela garantia, a Davey sugere, em primeiro lugar, que contacte o Representante Davey ao qual comprou o produto. Como alternativa, contacte a Davey através dos escritórios mencionados em baixo.
2. Qualquer reivindicação da garantia deve ser acompanhada por uma prova de compra e pelos detalhes do defeito alegado.
3. Após a receção da sua queixa, a Davey procurará resolver as suas dificuldades ou, caso o produto tenha uma avaria o defeito, aconselhá-lo sobre como solicitar a reparação do seu produto ou obter uma substituição ou o reembolso do valor.
4. Esta garantia limita-se aos defeitos nos materiais ou mão-de-obra no produto e não abrange peças consumíveis ou a substituição de peças devido a um uso e desgaste normais.

### Exclusões:

A garantia não se aplica quando:

1. O Produto tenha sido modificado, reparado ou assistido por qualquer pessoa não pertencente à Davey ou por um técnico de reparação não autorizado.
2. A Davey não consiga detetar nenhuma falha no produto após testá-lo.
3. O produto tenha sido utilizado para outro fim diferente daquele a que se destina.
4. O produto tenha sido sujeito a condições anormais, quer seja de temperatura, água, humidade, pressão, tensão ou semelhante.
5. O comprador tenha utilizado ou instalado peças e acessórios não genuínos ou não aprovados.
6. O defeito do Produto tenha surgido devido a utilização abusiva, incorreta, negligente ou acidental.
7. O defeito do Produto tenha surgido devido a falha do comprador em utilizar ou manter devidamente o produto.
8. O dano tenha sido causado pela utilização de produtos químicos e detergentes não aprovados pela Davey.

Caso o seu produto Davey requeira reparação ou assistência após o período de garantia, por favor, contacte o seu Representante Davey mais próximo, ou ligue ou envie um email para o Centro de Assistência a Clientes da Davey. Para obter uma lista completa dos Representantes Davey, visite o nosso website.



Davey Water Products Pty Ltd  
Member of the GUD Group  
ABN 18 066 327 517

### NOVA ZELÂNDIA

7 Rockridge Avenue,  
Penrose, Auckland 1061  
Ph: 0800 654 333  
Fax: 0800 654 334  
Email: sales@dwp.co.nz  
Website: daveynz.co.nz

### AMÉRICA DO NORTE

Ph: 1-877-885-0585  
Email: info@daveyusa.com  
Website: daveyusa.com

### AUSTRÁLIA

Sede  
6 Lakeview Drive,  
Scoresby, Australia 3179  
Ph: +613 9730 9124  
Fax: +613 9753 4248  
Email: export@davey.com.au  
Website: davey.com.au

### EUROPA

ZAC des Gaulnes  
355 Avenue Henri Schneider  
69330 Meyzieu, France  
Ph: +33 (0) 4 72 13 95 07  
Fax: +33 (0) 4 72 33 64 57  
Email: info@daveyeurope.eu  
Website: daveyeurope.eu

### MÉDIO ORIENTE

Ph: +971 50 6368764  
Fax: +971 6 5730472  
Email: info@daveyuae.com  
Website: daveyuae.com



# DAVEY

DAVEY

## EcoSalt<sup>®</sup>2

### Sistema de cloración salina para piscinas

Modelos: DES2-15E, DES2-15EL, DES2-25E, DES2-25EL y DES2-35E

## Instalación e instrucciones de funcionamiento



**ADVERTENCIA:** El incumplimiento de estas instrucciones y sus códigos correspondientes podría causar lesiones corporales graves y/o daños materiales.

La instalación de este producto debe realizarla una persona con conocimientos en instalaciones hidráulicas de piscinas siguiendo las instrucciones de instalación de este manual.

Por favor, facilite estas instrucciones al operador de este equipo.

# DAVEY EcoSalt<sup>®</sup>2

¡Enhorabuena! Puede estar orgulloso de haberse hecho de un EcoSalt2. Lea atentamente toda la información de este manual antes de instalar o poner en marcha su EcoSalt2.

## Contenidos:

LISTA DE EMBALAJE .....	163
INSTRUCCIONES IMPORTANTES DE SEGURIDAD.....	164
CONDICIONES COMUNES.....	166
INSTALAR EL EcoSalt2.....	166
CONECTAR LA CÉLULA ELECTROLÍTICA EN LÍNEA A LA FUENTE DE ALIMENTACIÓN .....	167
CONECTAR EL INTERRUPTOR DE FLUJO AL ALOJAMIENTO DE LA CÉLULA.....	167
PROCEDIMIENTO PREVIO A LA PUESTA EN MARCHA.....	168
FUNCIONAMIENTO DE SU EcoSalt2 .....	168
PANEL DE CONTROL.....	169
ARRANQUE INICIAL.....	169
ARRANQUE HABITUAL (DIARIO).....	172
FUNCIONES DEL EcoSalt2 .....	173
MANTENIMIENTO DE LA FUENTE DE ALIMENTACIÓN .....	185
MANTENIMIENTO DE LA CÉLULA ELECTROLÍTICA EN LÍNEA .....	185
USO DIARIO .....	186
PRODUCCIÓN DE CLORO .....	187
INFORMACIÓN GENERAL.....	189
RESOLUCIÓN DE PROBLEMAS .....	189
PIEZAS DE REPUESTO .....	190

## LISTA DE EMBALAJE

Su EcoSalt2 incluye los siguientes elementos (compruebe atentamente el contenido de la caja antes de instalar el sistema):

- a. 1 x fuente de alimentación con cable de célula
- b. 1 x interruptor de flujo
- c. 1 x célula electrolítica en línea y su alojamiento
- d. 1 x tapón ciego y junta tórica para célula
- e. 2 x uniones cilíndricas, incluidas tuerca, espiga y junta tórica
- f. 2 x manguitos reductores
- g. 1 x conjunto de pernos de puesta a tierra
- h. 1 x guía de consulta rápida
- i. 1 x cable de alimentación; y
- j. 1 x paquete de tacos y tornillos de montaje



**NOTA: Su EcoSalt2 no está diseñado para que lo usen niños pequeños ni personas débiles sin supervisión. Asegúrese de que los niños pequeños estén supervisados para que no jueguen con el sistema EcoSalt2.**



**Las conexiones eléctricas y las instalaciones eléctricas deben ser llevadas a cabo por un electricista autorizado.**

# INSTRUCCIONES IMPORTANTES DE SEGURIDAD

- Para minimizar el riesgo de una acumulación de gas en el alojamiento de la célula, deberá asegurarse de que haya suficiente flujo de agua en la célula cuando el aparato esté encendido y produciendo cloro.
- Es vital que la bomba de su piscina envíe suficiente agua a través del alojamiento de la célula para llenarla totalmente de agua durante el proceso de cloración.
- Compruebe periódicamente la pala de seguridad del interruptor de flujo para asegurarse de que la tuerca de seguridad esté apretada.



Dibujo A

**FUNCIONAMIENTO CORRECTO  
CON UNA BOMBA EN MARCHA**

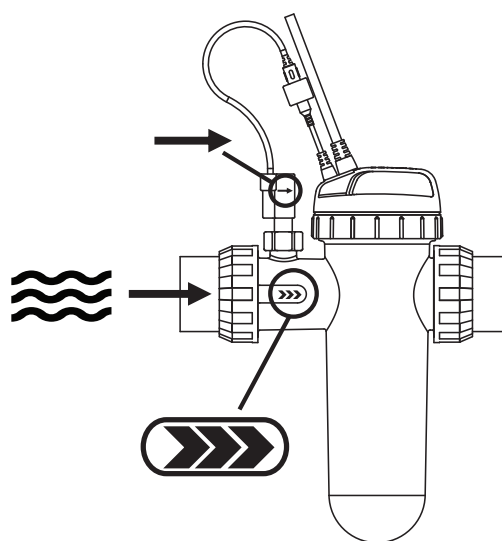

Dibujo B

**FUNCIONAMIENTO  
INCORRECTO  
CON UNA BOMBA EN MARCHA**

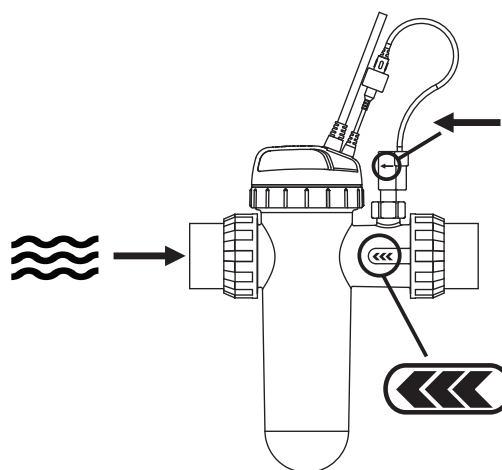

- Compruebe siempre la versión más reciente de las instrucciones de instalación y funcionamiento de estos productos. No tiene más que escanear el código QR o visitar la web [www.bit.ly/EcoSalt2](http://www.bit.ly/EcoSalt2)



# INFORMACIÓN IMPORTANTE SOBRE SU EcoSalt2

**FACTORES QUE MEJORARÁN EL RENDIMIENTO Y LA VIDA DE SU EcoSalt2.  
LEA ESTO ANTES DE PONER EN MARCHA SU CLORADOR**

## **CONSTRUCTORES DE PISCINAS:**

Por favor, traten esta información con su cliente al entregarle su piscina nueva.

Los cloradores son una pieza valiosa dentro del equipo de una piscina y deben cuidarse para sacarles el mejor rendimiento y vida útil. Existen TRES factores principales que dañarán su EcoSalt2 y reducirán la vida útil del producto. Controle los siguientes factores de acuerdo con sus instrucciones de instalación y funcionamiento.

## **1. MANTENGA LOS NIVELES DE SAL RECOMENDADOS**

**RANGO DE FUNCIONAMIENTO RECOMENDADO: (ver página 27)**

- Ejecute el EcoSalt2 con los niveles de sal indicados en este documento y en el producto para garantizar un rendimiento y vida útil de la célula óptimos.
- El funcionamiento del EcoSalt2 con niveles bajos de sal dañará la célula y reducirá su vida útil.
- El panel de control muestra un indicador LED rojo parpadeante cuando los niveles de sal están bajos.
- Si no se toman medidas para corregir los niveles de sal, se pueden producir daños en la célula que no estén cubiertos por la garantía.

## **2. CONTROLE Y MANTENGA SU CÉLULA EN LÍNEA EcoSalt2**

**EcoSalt2 tiene una célula en línea de inversión de polaridad.**

- Para mantener su EcoSalt2 en las mejores condiciones posibles, es recomendable controlar la célula con regularidad. La celda está en el alojamiento de plástico transparente y contiene las placas de titanio.
- Durante el proceso de cloración, pueden formarse acumulaciones de cal de forma natural en las placas de titanio de la célula. Controle la célula para evitar la acumulación excesiva de cal. La acumulación excesiva de incrustaciones de cal provocará daños en su célula y reducirá drásticamente su eficiencia y vida útil.
- El panel de control muestra un indicador LED rojo que indica que la célula puede necesitar una limpieza.
- Si se acumula cal, limpie la célula siguiendo las instrucciones de limpieza indicadas en la página 26.
- **NUNCA:** Use ácido concentrado para limpiar la célula.
- **NUNCA:** Deje la célula en una solución de limpieza mucho tiempo.
- **NUNCA:** Use herramientas metálicas, estropajos ni cepillos para limpiar la célula.

## **3. QUÍMICA DEL AGUA DE PISCINA Equilibra**

- **DEBEN** mantenerse los niveles correctos de sal (consulte la página 27) para un rendimiento y una vida útil óptimos.
- Los niveles de dureza de calcio **DEBEN** mantenerse en los rangos ideales de **200 a 275 ppm** (para piscinas de hormigón y azulejos) y de **100 a 225 ppm** (para otras superficies) para evitar la acumulación excesiva de cal y daños en el equipo.
- **DEBEN** mantenerse los niveles idóneos de pH para evitar daños en el equipo y en las superficies de la piscina y para conseguir una eficacia óptima de cloración.
- Los niveles de alcalinidad total y estabilizador también deben mantenerse en un rango adecuado.

**Nota: Consulte la tabla de QUÍMICA DEL AGUA DE LA PISCINA en la página 29 para obtener más información.**

## CONDICIONES COMUNES

<b>Algas</b>	Es posible que ciertas formas microscópicas de vida vegetal puedan entrar en la piscina a través de la lluvia, el viento y el polvo. Hay muchas variedades: algunas flotan, otras crecen en las paredes y grietas y son de diferentes colores. Algunas son más resistentes a tratamientos químicos que otras.
<b>Bacterias</b>	Los gérmenes que contaminan la piscina. Entran con los bañistas, por el polvo, lluvias y otros elementos.
<b>El equilibrio del agua</b>	La proporción adecuada de contenido mineral y un pH adecuado evitan que el agua sea corrosiva o se forme sarro.
<b>Cloraminas</b>	Los compuestos se forman cuando el cloro se combina con el nitrógeno de la orina, el sudor, etc. Las cloraminas provocan irritación en los ojos y la piel, así como olores desagradables.
<b>Demanda de cloro</b>	El cloro necesario para destruir los gérmenes, las algas y otros agentes contaminantes de la piscina.
<b>Cloro residual</b>	La cantidad de cloro excedente una vez satisfecha la demanda de cloro. Es la lectura obtenida con kit de prueba.
<b>Ácido cianúrico</b>	También conocido como estabilizador o acondicionador. Reduce la disipación del cloro debido a la exposición directa del sol.
<b>Ácido líquido</b>	Sustancia química utilizada para reducir el pH y la alcalinidad total del agua de la piscina y para limpiar la célula higienizante.
<b>ppm</b>	Es el símbolo de <i>partes por millón</i> , la medida aceptada de concentración química en el agua de piscinas. 1 ppm = 1 mg/l.

## INSTALAR EL EcoSalt2

### INSTALAR LA FUENTE DE ALIMENTACIÓN

Elija la ubicación apropiada, bien ventilada y en un metro de distancia al filtro e instale la fuente de alimentación en vertical a un poste o una pared que sean al menos igual de anchos que la propia fuente de alimentación del EcoSalt2. Davey recomienda que la fuente de alimentación se instale como mínimo a 3 metros del agua de la piscina. Conecte la fuente de alimentación de la bomba y el clorador a un toma de corriente o controlador resistente a la intemperie. Siempre que proceda, algunas variantes de modelos tienen un enchufe de 3 clavijas en la parte inferior de la fuente de alimentación, que proporciona potencia a la bomba. El aparato deberá mantenerse alejado de zonas de almacenamiento de ácido y otros productos químicos. Los vapores ácidos y otros vapores químicos pueden corroer el sistema electrónico interno del aparato. También deberá mantenerse alejado de fuentes de calor. Es necesaria una buena ventilación para un funcionamiento correcto.

Incluye dos tornillos autorroscantes y tacos de pared para una rápida y sencilla instalación.

Use una broca para pared de 6mm a la hora de instalar la fuente de alimentación en un muro de ladrillo u hormigón. Cuando le instale en un poste, haga agujeros guía y utilice los tornillos facilitados. Los agujeros deben estar a la par y separados por 164 mm. Una vez colocados los tornillos, simplemente fije la fuente de alimentación del EcoSalt2 con soportes a la parte posterior de la unidad.

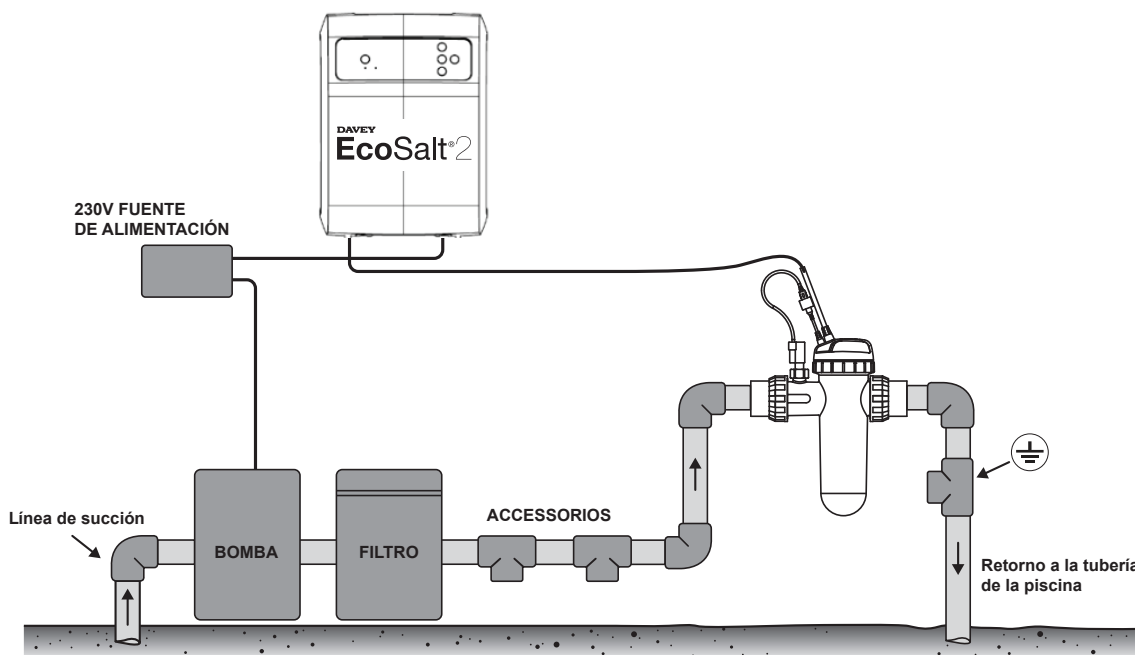

## INSTALAR LA CÉLULA

La célula EcoSalt2 debe ser siempre el último aparato del sistema. Asegúrese de instalarla después las bombas, filtros y otros aparatos de calor. Para optimizar su eficacia, EcoSalt2 debe instalarse de forma que el agua turbulenta se limite lo máximo posible. No instale un codo de 90° a menos de 200 mm de la unión cilíndrica de entrada de la célula. Las válvulas de aislamiento usadas donde el equipo se encuentre por debajo del nivel del agua de la piscina, también deberían instalarse a una distancia superior a 200mm de la unión cilíndrica de entrada. Esto ayudará al flujo laminar.

## CONECTAR LA CÉLULA ELECTROLÍTICA EN LÍNEA A LA FUENTE DE ALIMENTACIÓN

El higienizante de agua salada EcoSalt2 utiliza una célula electrolítica en línea de polaridad inversa para un funcionamiento con poco mantenimiento. La fuente de alimentación del EcoSalt2 incluye un cable flexible acabado con los conectores de célula integrados en un molde de plástico. Los tres conectores en línea no son «sensibles a la polaridad». Dependiendo de la instalación, puede ser necesario sostener el alojamiento de la célula por debajo, a mano.

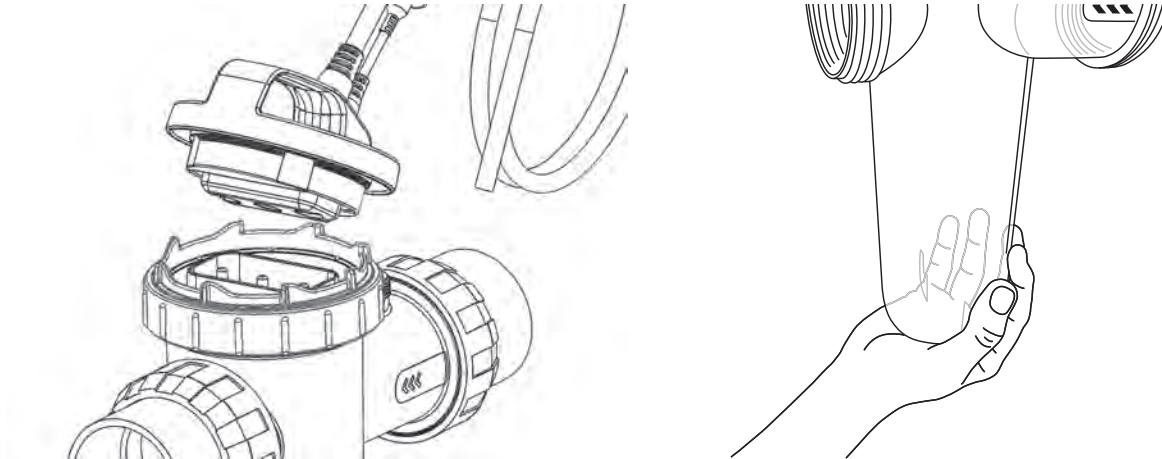

**NOTA:** La EcoSalt2 de flujo tipo pala que deberá instalarse en la célula como se muestra en el dibujo de la página 4 y conectarse a la célula con el conector en el extremo del cable.



**IMPORTANTE:** El interruptor de flujo debe montarse con la flecha destacada en el lado del interruptor apuntando en la dirección del flujo.

## CONECTAR EL INTERRUPTOR DE FLUJO AL ALOJAMIENTO DE LA CÉLULA

Asegúrese de instalar el interruptor de flujo en el alojamiento de la célula.

Asegúrese de que la dirección del interruptor de flujo sea correcta (ver página 4).



## PROCEDIMIENTO PREVIO A LA PUESTA EN MARCHA

Antes de poner en marcha el sistema de cloración salina para piscinas EcoSalt2, asegúrese de añadir a la piscina la siguiente cantidad de sal.

### • SAL PARA PISCINAS:

Elevar la concentración de sal por		Sal necesaria															
		30 000 l		40 000 l		50 000 l		60 000 l		70 000 l		80 000 l		90 000 l		100 000 l	
ppm	%	kg	lbs	kg	lbs	kg	lbs	kg	lbs	kg	lbs	kg	lbs	kg	lbs	kg	lbs
1.000	0,1	30	66	40	88	50	110	60	132	70	154	80	176	90	198	100	220
2.000	0,2	60	132	80	176	100	220	120	265	140	309	160	353	180	397	200	441
3.000	0,3	90	198	120	265	150	331	180	397	210	463	240	529	270	595	300	661
4.000	0,4	120	265	160	353	200	441	240	529	280	617	320	705	360	794	400	882
5.000	0,5	150	331	200	441	250	551	300	661	350	772	400	882	450	992	500	1.102
6.000	0,6	180	397	240	529	300	661	360	794	420	926	480	1.058	540	1.190	600	1.323

- **CLORO:** Para una nueva instalación de piscina que no haya sido clorada, agregue suficiente cloro (líquido o granulado) para alcanzar una lectura de 3 ppm (con un *kit* de prueba adecuado). O bien ejecute el sistema de cloración salina para piscinas EcoSalt2 de forma continua en **MODO BOOST** durante aproximadamente 24 horas o hasta alcanzar una lectura de 3 ppm.
- **ESTABILIZADOR:** Es fundamental agregar el estabilizador para piscinas y mantenerlo a 25-50 ppm en todo momento (**SOLO PARA PISCINAS EXTERIORES**). Para sistemas controlados por ORP, el nivel del estabilizador se debe mantener entre 15-25 ppm.
- (Consulte el Uso diario en la página 27 para más información).

## FUNCIONAMIENTO DE SU EcoSalt2

La SALIDA DE CLORO se expresa con un porcentaje. Ajuste el EcoSalt2 al porcentaje de producción requerido y el aparato ajustará automáticamente la producción de la célula al nivel establecido. El EcoSalt2 está provisto de un control electrónico y un sistema de alerta. Esto regula la producción del EcoSalt2 al máximo preestablecido y cambia la polaridad de la célula según lo indicado por + o - en la pantalla digital. La polaridad se alternará a lo largo de varias horas de tiempo de cloración, no necesariamente de horas de funcionamiento de la bomba. El sistema de alerta incluye un indicador luminoso de funcionamiento que se pondrá en verde para indicar un funcionamiento normal o en rojo para indicar la necesidad de que el usuario lo revise (ver resolución de problemas en la página 21).



## PANEL DE CONTROL

### DISPOSICIÓN



Encendido/apagado manual



Menú arriba/abajo



Menú/seleccionar configuración



Menú/cancelar configuración (volver)



Indicador de potencia  
(iluminado cuando el EcoSalt2 está encendido)



Indicador de alarma  
(parpadea cuando la alarma está activa)

Inactividad  
(cada vez que se deja el dispositivo durante 30 segundos sin actividad del usuario, se guardan las configuraciones y se muestra la pantalla de inicio)

## ARRANQUE INICIAL

Cuando el nivel de sal de la piscina sea el adecuado el aparato podrá encenderse.

**Nota: Una vez que el aparato se encienda, habrá un pequeño retardo hasta que la célula empiece a funcionar para asegurarse de que el sistema de filtrado esté lleno de agua.**

- La primera vez que se enciende el EcoSalt2, aparece la siguiente pantalla al inicio:



> Esta pantalla muestra la versión del software (v1.2.1) y su modelo de EcoSalt2 (EU 15L, que significa DES2-15EL).

- La pantalla vuelve luego automáticamente a la siguiente pantalla:



- > Esta pantalla muestra el menú de idioma y la configuración del idioma actual (inglés).
- > La configuración del idioma se puede cambiar pulsando los botones **menú arriba/abajo** para desplazarse por los idiomas disponibles.
- > Pulse **menú/seleccionar configuración** una vez que se muestre su idioma preferido.
- > Si se comete un error, la configuración se podrá cambiar más adelante.
- La pantalla vuelve luego automáticamente a la siguiente pantalla:



- > Esta pantalla muestra el menú de formato de hora y el formato de hora actual (12HR).
- > El formato de hora se puede cambiar pulsando los botones **menú arriba/abajo** para alternar entre los formatos de 12H y 24H.
- > Pulse **menú/seleccionar configuración** una vez que se muestre su formato de hora preferido.
- > Si se comete un error, la configuración se podrá cambiar más adelante.
- La pantalla vuelve luego automáticamente a la siguiente pantalla:

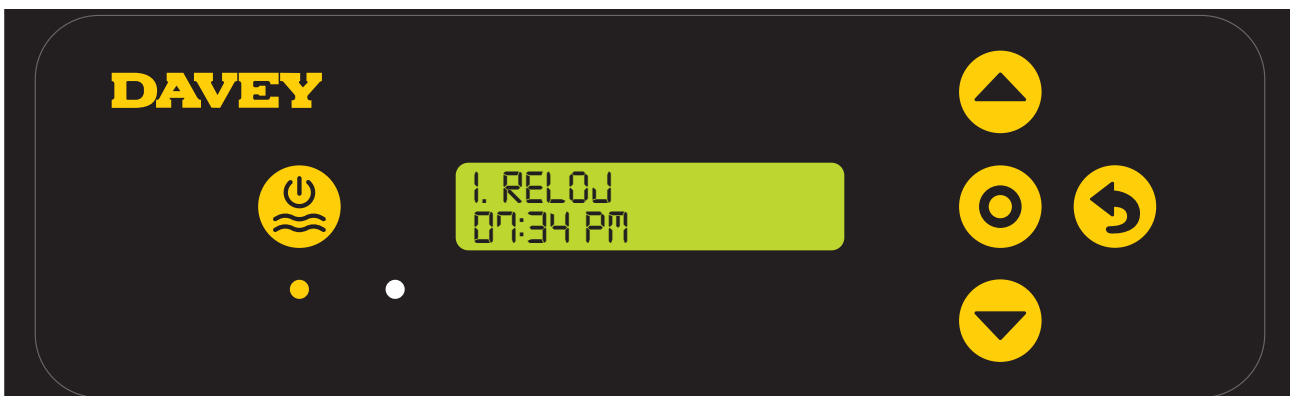

- > Esta pantalla muestra la hora actual del reloj (por ejemplo, 07:34 PM).
- > Al principio, las horas del reloj parpadearán.
- > Las horas se puede cambiar pulsando los botones **menú arriba/abajo** para desplazarse hasta la hora deseada.

- > Pulse **menú/seleccionar configuración** una vez que se muestre la hora deseada.
- > Si se comete un error, la configuración se podrá cambiar más adelante.
- > A continuación, parpadearán los minutos.
- > Los minutos del reloj se puede cambiar pulsando los botones **menú arriba/abajo** para desplazarse hasta la hora deseada.
- > Pulse **menú/seleccionar configuración** una vez que se muestren los minutos deseados.
- > Si se comete un error, la configuración se podrá cambiar más adelante.
- > A continuación, la indicación de AM/PM parpadeará.
- > La indicación de AM/PM se puede cambiar pulsando los botones **menú arriba/abajo** para alternar entre AM y PM.
- > Pulse **menú/seleccionar configuración** una vez que se muestre la opción de AM/PM que desee.
- > Si se comete un error, la configuración se podrá cambiar más adelante.
- La pantalla vuelve luego automáticamente a la siguiente pantalla:



- > Esta pantalla muestra el menú de formato de fecha y el formato de fecha actual (01 ENE 2000).
- > Al principio, el día de la fecha parpadeará.
- > El día se puede cambiar pulsando los botones **menú arriba/abajo** para desplazarse hasta el día que desee.
- > Pulse **menú/seleccionar configuración** una vez que se muestre el día deseado.
- > Si se comete un error, la configuración se podrá cambiar más adelante.
- > A continuación, el mes parpadeará.
- > El mes se puede cambiar pulsando los botones **menú arriba/abajo** para desplazarse hasta el mes que desee.
- > Pulse **menú/seleccionar configuración** una vez que se muestre el mes deseado.
- > Si se comete un error, la configuración se podrá cambiar más adelante.
- > A continuación, parpadeará el año.
- > El año se puede cambiar pulsando los botones **menú arriba/abajo** para desplazarse hasta el año deseado.
- > Pulse **menú/seleccionar configuración** una vez que se muestre el año deseado.
- > Si se comete un error, la configuración se podrá cambiar más adelante.
- La pantalla vuelve luego automáticamente a la pantalla de **INICIO**:

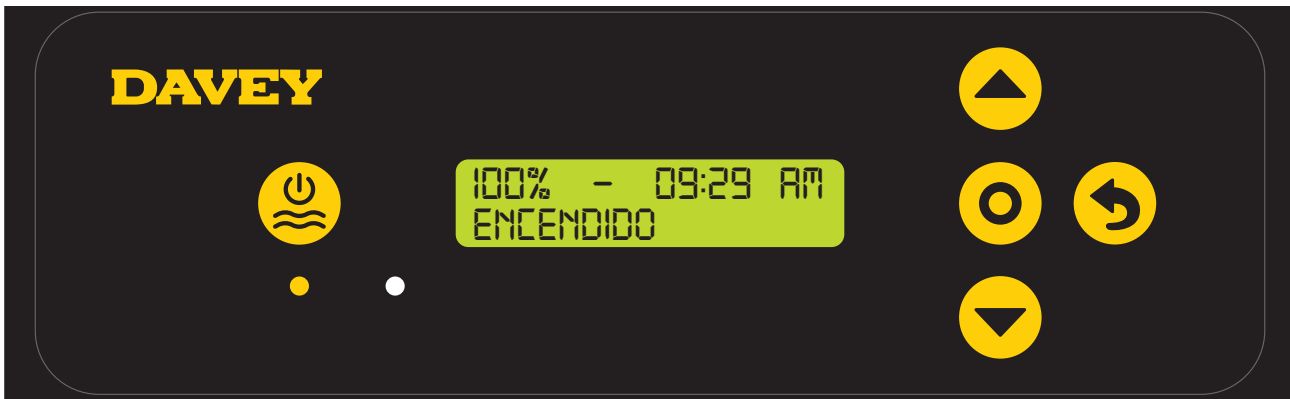

> Esta pantalla muestra la:

- configuración actual de salida de cloro (es decir, se muestra el 100 %);
- configuración actual de la hora;
- estado actual de alimentación (es decir, encendido [ON]).

## ARRANQUE HABITUAL (DIARIO)

**Nota:** Una vez que el aparato se encienda, habrá un pequeño retardo hasta que la célula empiece a funcionar para asegurarse de que el sistema de el filtrado esté lleno de agua.

- Cada vez que se encienda el EcoSalt2, aparecerá la siguiente pantalla al inicio:



- La pantalla vuelve luego automáticamente a la pantalla de **INICIO**:

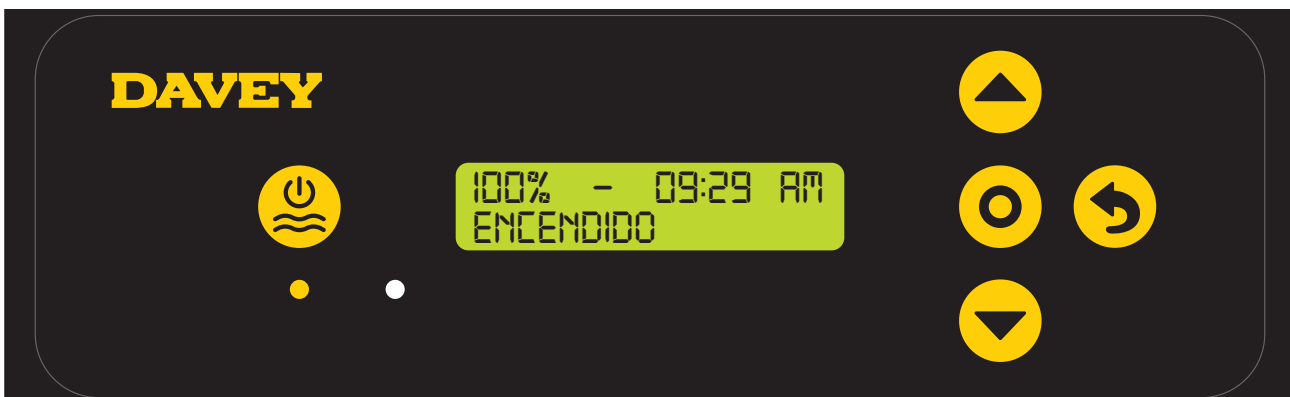

> Esta pantalla muestra la:

- configuración actual de salida de cloro (es decir, se muestra el 100 %);
- configuración actual de la hora;
- estado actual de alimentación (es decir, encendido [ON]).

## FUNCIONES DEL EcoSalt2

### CONTROLAR LA SALIDA DE CLORO

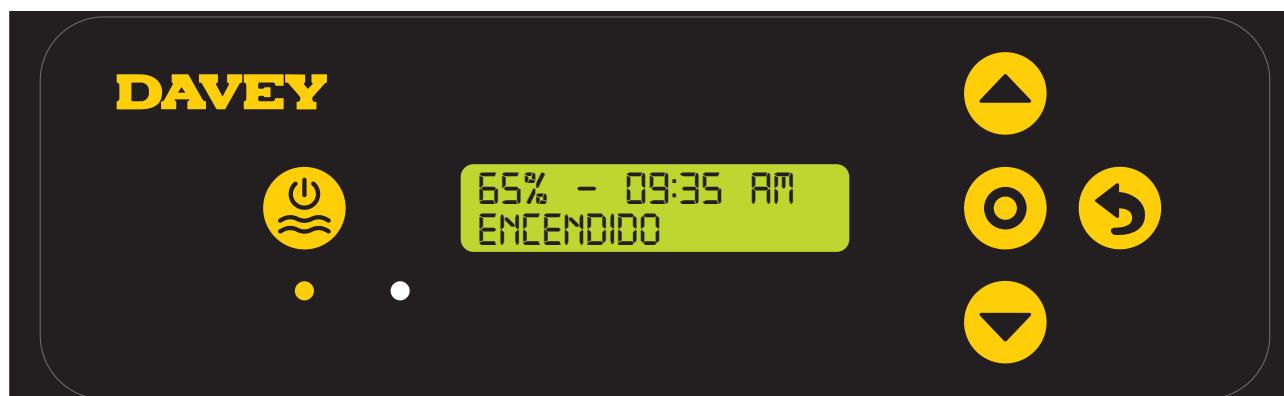





La **SALIDA DE CLORO** controla el tiempo que la célula está produciendo cloro, como un porcentaje del tiempo total durante el que EcoSalt2 está encendido. Si la célula EcoSalt2 está produciendo, lo hace al 100 %, a menos que sea alterada (consulte las secciones **MODO INVIERNO**, o **MODO SPA**). El tiempo de ejecución de la célula se conoce como «ciclo de trabajo de la célula».

Por ejemplo:

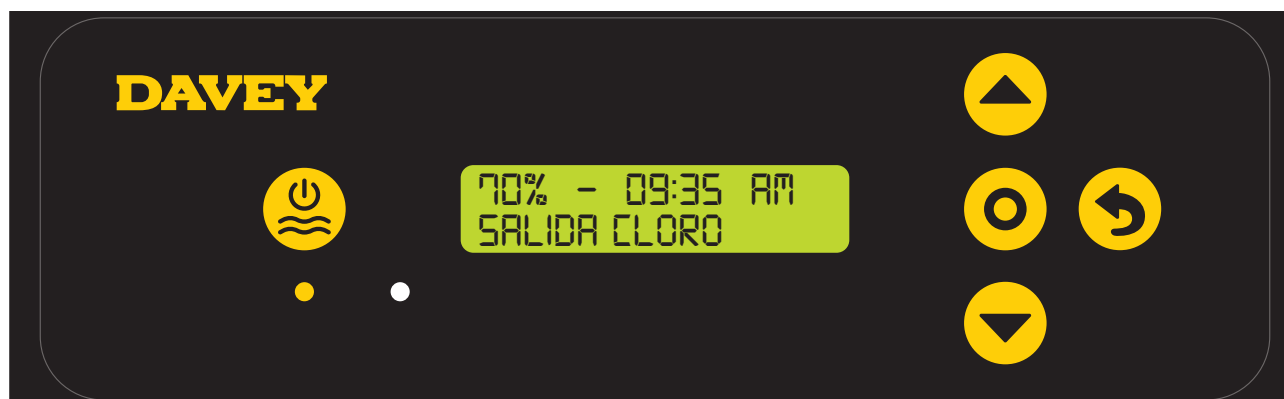
- Si el EcoSalt2 está encendido 8 horas al día y la **SALIDA DE CLORO** se establece al 50 %: el ciclo de trabajo de la célula EcoSalt2 es de solo 4 horas, de ese día.
- Si el EcoSalt2 está encendido 8 horas al día y la **SALIDA DE CLORO** se establece al 25 %: el ciclo de trabajo de la célula EcoSalt2 es de solo 2 horas, de ese día.

Para ajustar la **SALIDA DE CLORO**:



- > Pulse los botones de   **menú arriba/abajo** para desplazarse hasta la **SALIDA DE CLORO** deseada.
- > La configuración incrementará el ciclo de trabajo de la célula en aumentos del 5 %.
- > Pulse  **menú/seleccionar configuración** una vez que se muestre la opción de **SALIDA DE CLORO** que desee.
- > Esto le llevará de vuelta a la pantalla de **INICIO**.

### ACTIVAR EL MODO CUBIERTA

La exposición de un grupo a los rayos UV contribuye significativamente a la demanda total de cloro de la piscina, es decir, la cantidad de cloro que utiliza la piscina. Las cantidades excesivas de cloro en una piscina cubierta pueden acortar significativamente la esperanza de vida de la cubierta de la piscina si se deja mucho tiempo (semanas, por ejemplo). Activar el **MODO CUBIERTA** reduce el ciclo de trabajo de la célula en un 80 % de su configuración actual.

Por ejemplo:

- Si el EcoSalt2 está encendido 8 horas al día, la **SALIDA DE CLORO** se establece al 50 %, pero el **MODO CUBIERTA** está activado: el ciclo de trabajo de la célula EcoSalt2 es de solo 48 minutos, de ese día.
- Si el EcoSalt2 está encendido 8 horas al día y la **SALIDA DE CLORO** se establece al 25 %, pero el **MODO CUBIERTA** está activado: el ciclo de trabajo de la célula EcoSalt2 es de solo 24 minutos, de ese día.

Para activar el **MODO CUBIERTA**:

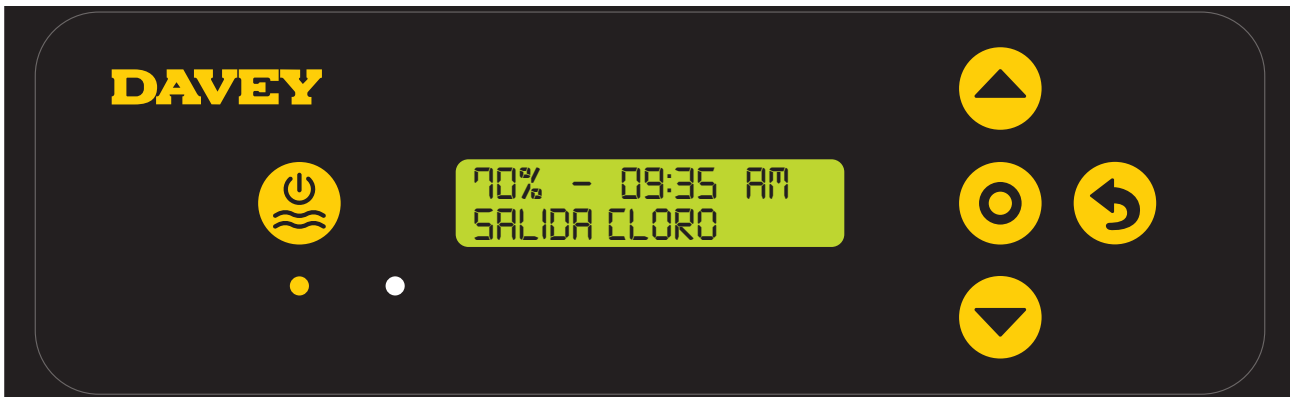

- > Desde la pantalla de **INICIO**, pulse **menú/seleccionar configuración**.
- > Aparecerá esta pantalla:



- > Desde esta pantalla, pulse **menú/seleccionar configuración** para acceder al menú del modo cubierta.
- > La pantalla mostrará la configuración actual del **MODO CUBIERTA** (es decir, aparecerá el **MODO CUBIERTA** desactivado).



- > Pulse los botones de **menú arriba/abajo** para alternar entre **MODO CUBIERTA** encendido y apagado.
- > Pulse **menú/seleccionar configuración** una vez que se muestre el **MODO CUBIERTA** deseado.
- > Esto le llevará de vuelta al primer menú de configuración.
- > Si el EcoSalt2 no se toca durante ~ 30 segundos o se pulsa el botón de **menú/cancelar configuración (volver)**, volverá a la pantalla de **INICIO**.



El **MODO CUBIERTA** también se puede activar a distancia con un mando de cubierta automático. Al cerrar los contactos del bloque de terminales en la parte posterior de la fuente de alimentación, el EcoSalt2 cambiará de forma remota al **MODO CUBIERTA**. Esto se puede anularlo siguiendo los pasos explicados anteriormente.

### ACTIVAR EL MODO BOOST

En caso de que la piscina sufra mucha actividad de baño, residuos o contaminación o un clima extremadamente cálido, puede ser necesario echar mucho cloro a la piscina. Activar el **MODO BOOST** aumenta el ciclo de trabajo de la célula al 100 % y anula la corriente de la célula (salida) al 100 % durante 24 horas.

Para activar el **MODO BOOST**:

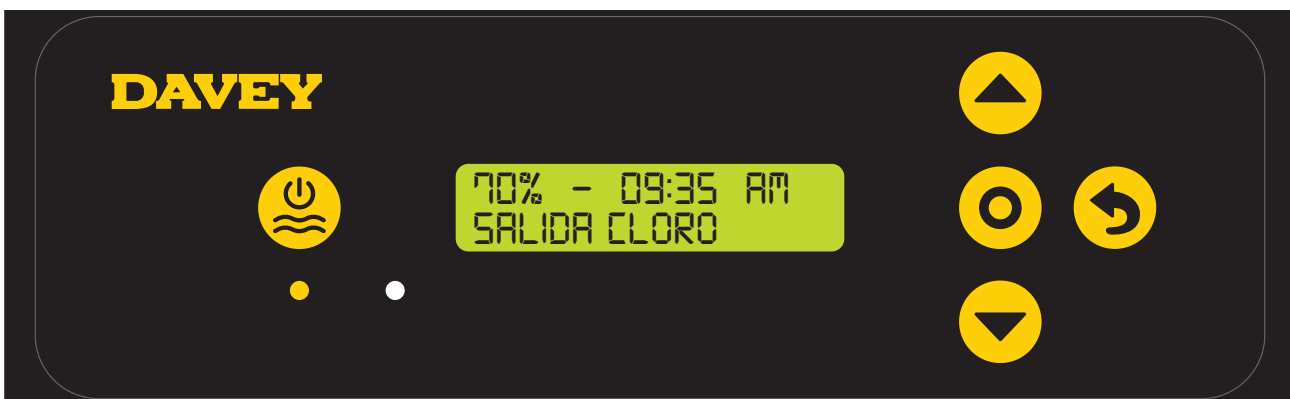

> Desde la pantalla de **INICIO**, pulse  **menú/seleccionar configuración**.

> Aparecerá esta pantalla:

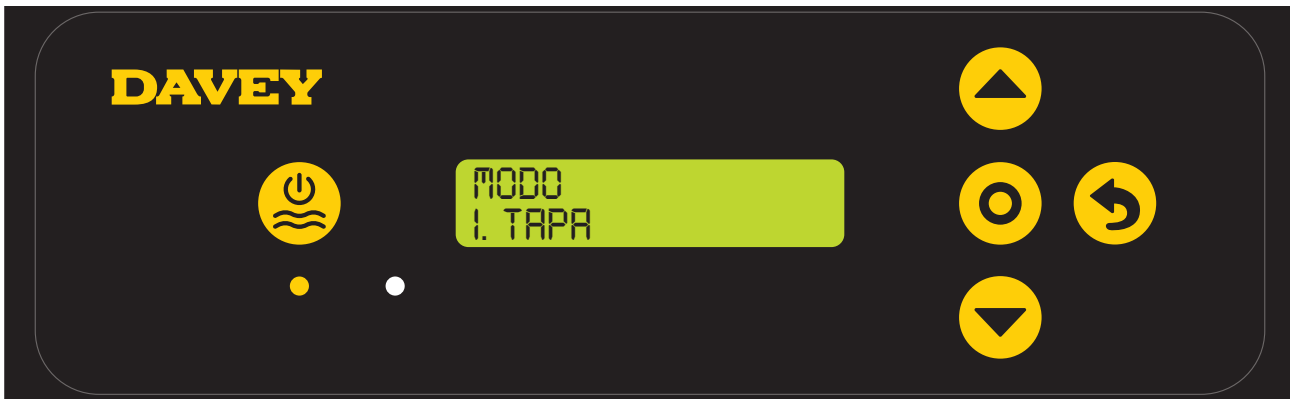

> Pulse los botones de  menú arriba/abajo para alternar entre el **MODO BOOST**.



> Pulse  menú/seleccionar configuración.

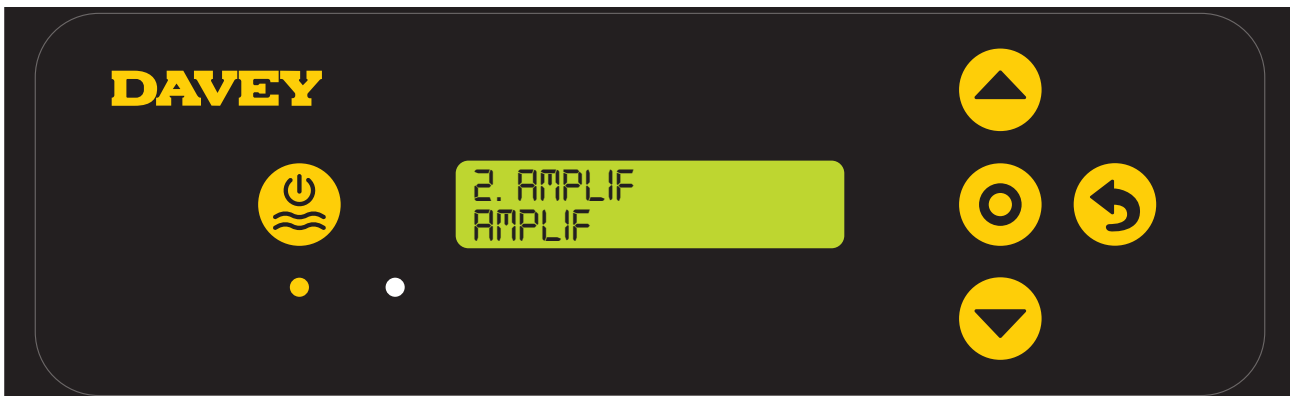

> La pantalla mostrará la configuración actual del **MODO BOOST** (es decir, aparecerá el **MODO BOOST** desactivado).

> Pulse los botones de  menú arriba/abajo para alternar entre **MODO BOOST** encendido y apagado.



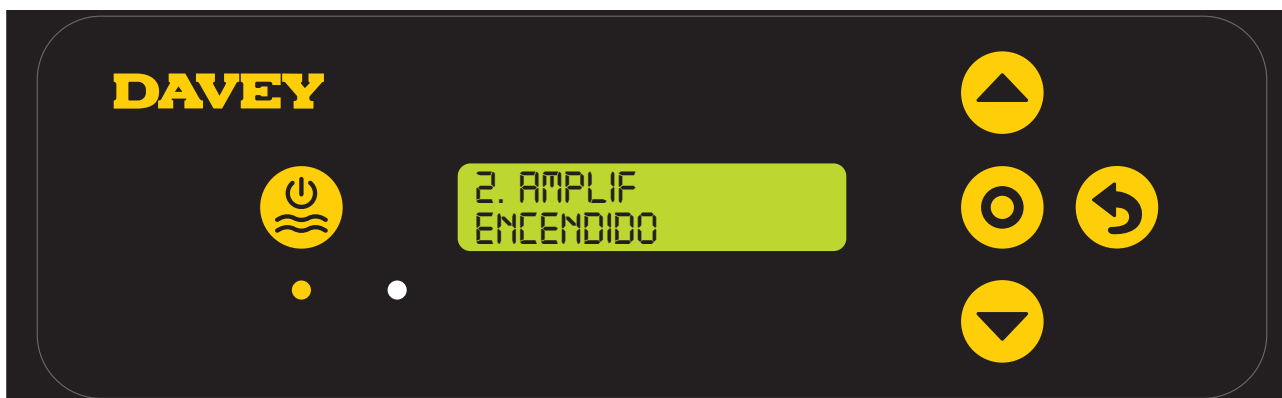

- > Pulse **menú/seleccionar configuración** una vez que se muestre el **MODO BOOST** deseado.
- > Esto le llevará de vuelta al primer menú de configuración.
- > Si el EcoSalt2 no se toca durante ~ 30 segundos o se pulsa el botón de **menú/cancelar configuración (volver)**, volverá a la pantalla de **INICIO**.

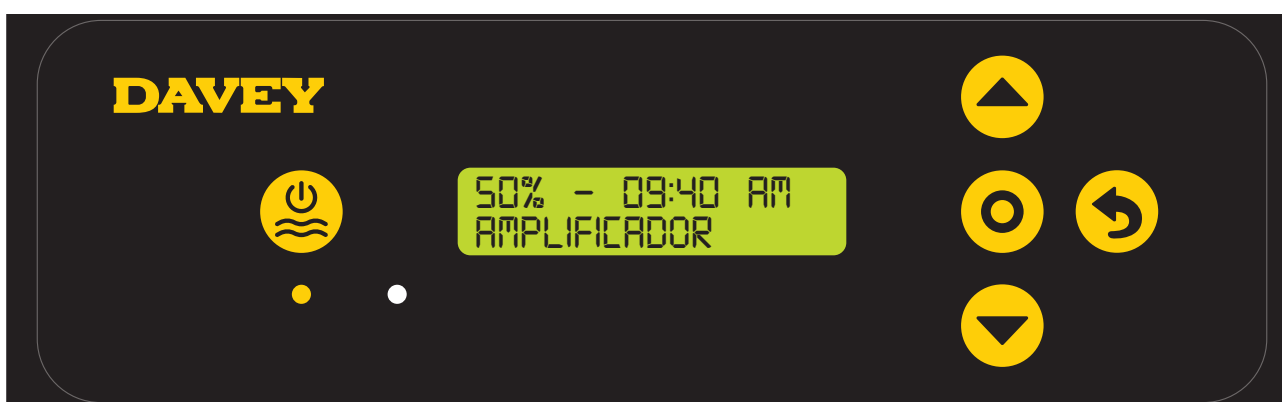

- > La pantalla de **INICIO** seguirá mostrando el porcentaje del ciclo de trabajo de la célula; no obstante, la referencia «ON» habrá sido sustituida por la referencia a «BOOST». Esto permanecerá así 24 horas.
- > Es posible modificar el ciclo de trabajo de la célula durante un incremento de 24 horas y el porcentaje de visualización en la pantalla de **INICIO** cambiará según lo previsto. Esto podría ser útil de ser necesario modificar la configuración para el día siguiente, una vez finalice el **MODO BOOST**.
- > No obstante, hay que tener en cuenta que el **MODO BOOST** anula todos los demás ajustes. Durante el período de 24 horas, mientras está activado el **MODO BOOST**, la corriente de la célula será del 100 % de salida y el ciclo de trabajo se anula al 100 %. Esto es independiente de lo que aparezca en pantalla.

### ACTIVAR EL MODO SPA

El sistema EcoSalt2 es compatible con aplicaciones para piscinas grandes y aplicaciones para spa mucho más pequeñas. Activar el MODO SPA reduce el ciclo de trabajo de la célula en un 80 % de su configuración actual.

Por ejemplo:

- Si el EcoSalt2 está encendido 10 horas al día, la **SALIDA DE CLORO** se establece al 50 %, pero el **MODO SPA** está activado: el ciclo de trabajo de la célula EcoSalt2 es de solo 1 HORA, de ese día.
- Si el EcoSalt2 está encendido 10 horas al día y la **SALIDA DE CLORO** se establece al 25 %, pero el **MODO SPA** está activado: el ciclo de trabajo de la célula EcoSalt2 es de solo 30 minutos, de ese día.

Para activar el **MODO SPA**:

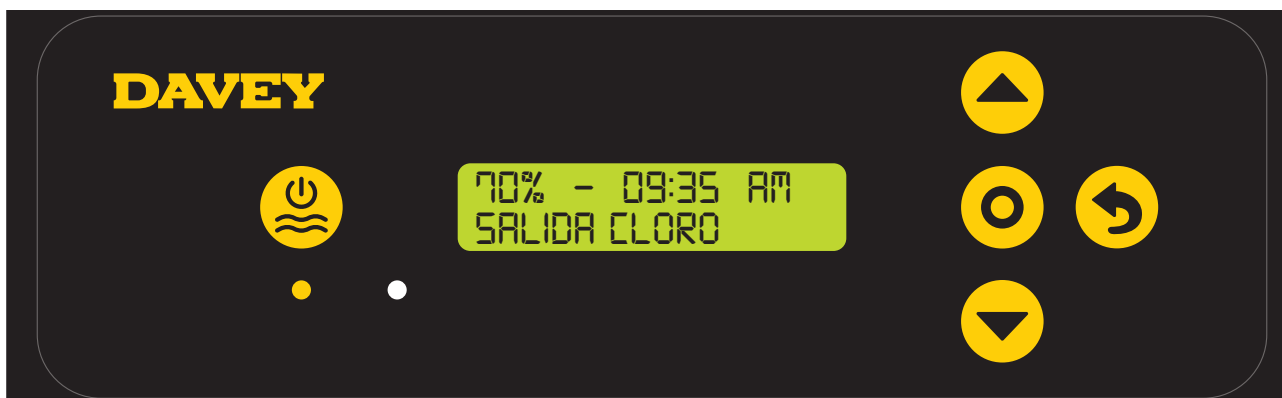

> Desde la pantalla de **INICIO**, pulse  **menú/seleccionar configuración**.

> Aparecerá esta pantalla:



> Pulse los botones de   **menú arriba/abajo** para desplazarse hasta el **MODO SPA**.

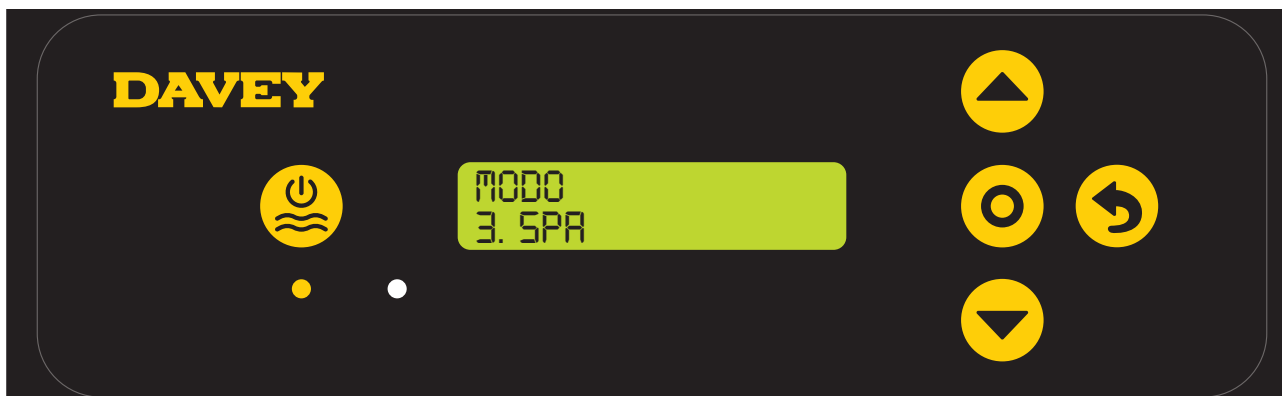

> Desde esta pantalla, pulse  **menú/seleccionar configuración** para acceder al menú del **MODO SPA**.

> La pantalla mostrará la configuración actual del **MODO spa** (es decir, aparecerá el **MODO spa** desactivado).



- > Pulse los botones menú arriba/abajo para alternar entre **MODO SPA** encendido y apagado.
- > Pulse menú/seleccionar configuración una vez que se muestre el **MODO SPA** deseado.
- > Esto le llevará de vuelta al primer menú de configuración.
- > Si el EcoSalt2 no se toca durante ~ 30 segundos o se pulsa el botón de menú/cancelar configuración (volver), volverá a la pantalla de **INICIO**.

### ACTIVAR EL MODO SPA Y EL MODO CUBIERTA SIMULTÁNEAMENTE

De ser necesario ejecutar el MODO SPA y el MODO CUBIERTA simultáneamente, el ciclo de trabajo de la célula solo se reducirá un 80 %. Es decir, el ciclo de trabajo de la célula no se reduce un 80 % seguido de otro 80 %. La pantalla de INICIO alternará entre mostrar **CUBIERTA** y **SPA**.

### ACTIVAR EL MODO INVIERNO

La exposición de un grupo a los rayos UV contribuye significativamente a la demanda total de cloro de la piscina, es decir, la cantidad de cloro que utiliza la piscina. La carga de baños también contribuye significativamente a la demanda total de cloro de la piscina. En invierno, la demanda de cloro de la piscina suele ser bastante menor. A menos que se modifique, si la célula esta produciendo cloro, produce a una corriente del 100 % (salida). El **MODO INVIERNO** reduce la corriente (salida) de la célula al 85 %.

Por ejemplo:

- Si el EcoSalt2 está encendido 10 horas al día, la **SALIDA DE CLORO** se establece al 100 %, el **MODO INVIERNO** está activado: el ciclo de trabajo de la célula EcoSalt2 es de 10 horas. La corriente de la célula estará funcionando al 100 % de su capacidad.
- Si el EcoSalt2 está encendido 10 horas al día, la **SALIDA DE CLORO** está configurada al 100 %, pero el **MODO INVIERNO** está activado: mientras el ciclo de trabajo de la célula EcoSalt2 sea de 10 horas, la corriente de la célula solo estará funcionando al 85 % de su capacidad.

Para activar el **MODO INVIERNO**:

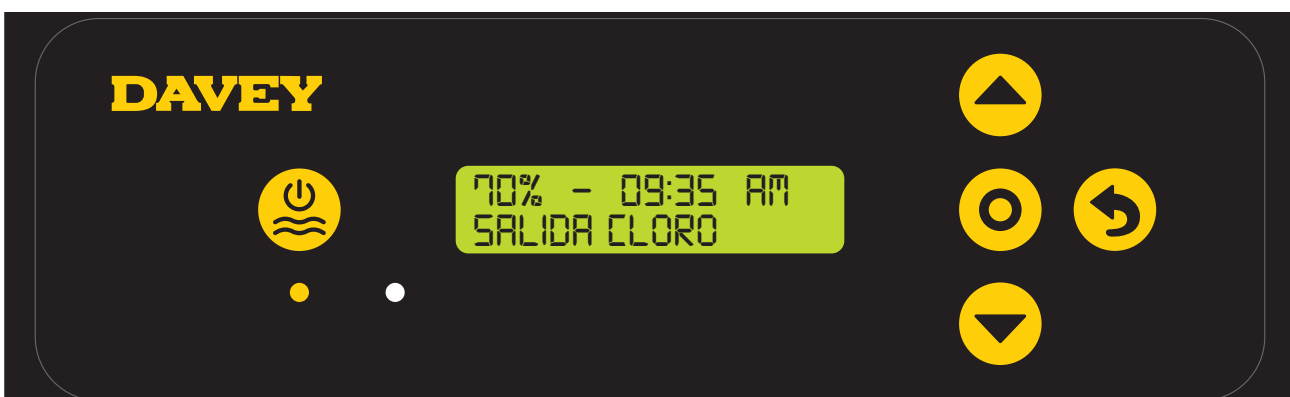

- > Desde la pantalla de **INICIO**, pulse menú/seleccionar configuración.

> Aparecerá esta pantalla:



> Pulse los botones de  menú arriba/abajo para desplazarse hasta el **MODO INVIERNO**.



> Desde esta pantalla, pulse  menú/seleccionar configuración para acceder al menú del **MODO INVIERNO**.

> La pantalla mostrará la configuración actual del **MODO INVIERNO** (es decir, aparecerá el **MODO INVIERNO** desactivado).



> Pulse el  menú arriba/abajo para alternar entre **MODO INVIERNO** encendido y apagado.

> Pulse  menú/seleccionar configuración una vez que se muestre el **MODO INVIERNO** deseado.

> Esto le llevará de vuelta al primer menú de configuración.

> Si el EcoSalt2 no se toca durante ~ 30 segundos o se pulsa el botón de  menú/cancelar configuración (volver), volverá a la pantalla de **INICIO**.

## ALARMA DE FLUJO BAJO

En caso de que el interruptor de flujo EcoSalt2 registre un caudal por debajo de 3,6 m<sup>3</sup>/h (60 l/min), saltará la **ALARMA DE FLUJO BAJO** del EcoSalt2:



Con la **ALARMA DE FLUJO BAJO**, el EcoSalt2 no producirá cloro. Una vez que el interruptor de flujo registre un flujo por encima de 3,6 m<sup>3</sup>/h (60 l/min), el EcoSalt2 volverá a su funcionamiento normal. Para optimizar su eficacia, la célula EcoSalt2 debe instalarse de forma que el agua turbulenta se limite lo máximo posible. No instale un codo de 90° a menos de 200 mm de la unión cilíndrica de entrada de la célula. Las válvulas de aislamiento usadas donde el equipo se encuentre por debajo del nivel del agua de la piscina, también deberían instalarse a una distancia superior a 200mm de la unión cilíndrica de entrada. Esto ayudará al flujo laminar.

## ALARMA PARA AÑADIR SAL

Si el EcoSalt2 registra conductividad baja dentro de la célula, lo que puede deberse a agua fría (por debajo de 15 °C) o a una concentración de sal por debajo del mínimo (consulte la sección sobre el rango de sal recomendado en el manual), se activará la **ALARMA DE AÑADIR SAL** en el EcoSalt2. Se puede añadir sal para superar una temperatura más baja. Sin embargo, también se debe considerar el nivel máximo de sal y, si la temperatura del agua desciende demasiado, debe apagarse el sistema.



Una vez que el EcoSalt2 registre una concentración de sal dentro del rango (consulte la sección del rango de sal recomendado en el manual), el EcoSalt2 volverá a su funcionamiento normal.

## ALARMA DE POCA SAL

Si la concentración de sal continúa diluyéndose, saltará la **ALARMA DE POCA SAL** del EcoSalt2.



Una vez corregida la concentración de sal, la **ALARMA DE POCA SAL** debe restablecerse pulsando el botón de  **encendido/apagado manual**. De forma alternativa, el EcoSalt2 realizará una verificación del sistema automáticamente cuando se encienda la próxima vez (si funciona a través de una fuente de alimentación independiente). Al inicio, si el EcoSalt2 registra una concentración de sal dentro del rango (consulte la sección del rango de sal recomendada en el manual), el EcoSalt2 volverá a su funcionamiento normal.

La **ALARMA DE POCA SAL** se activa con las siguientes concentraciones de sal (aproximadas):

Modelo EcoSalt2	Alarma de poca sal (concentración de sal aprox.)
DES2-15EL, DES2-25EL	1200 ppm
DES2-15E, DES2-25E, DES2-35E	2500 ppm

### ALARMA DE AÑADIR SAL Y ALARMA DE FLUJO BAJO

Si EcoSalt2 registra un flujo bajo y una concentración de sal por debajo del mínimo (consulte la sección del rango de sal recomendada en el manual), EcoSalt2 emitirá una señal de alarma. La pantalla alternará entre **ALARMA DE AÑADIR SAL** y **ALARMA DE FLUJO BAJO**. Con la **ALARMA DE FLUJO BAJO**, EcoSalt2 no producirá cloro. Tal como se indica anteriormente, una vez se rectifiquen los fallos, se reanudará el funcionamiento normal.

### ANULAR LA CONFIGURACIÓN DE IDIOMA

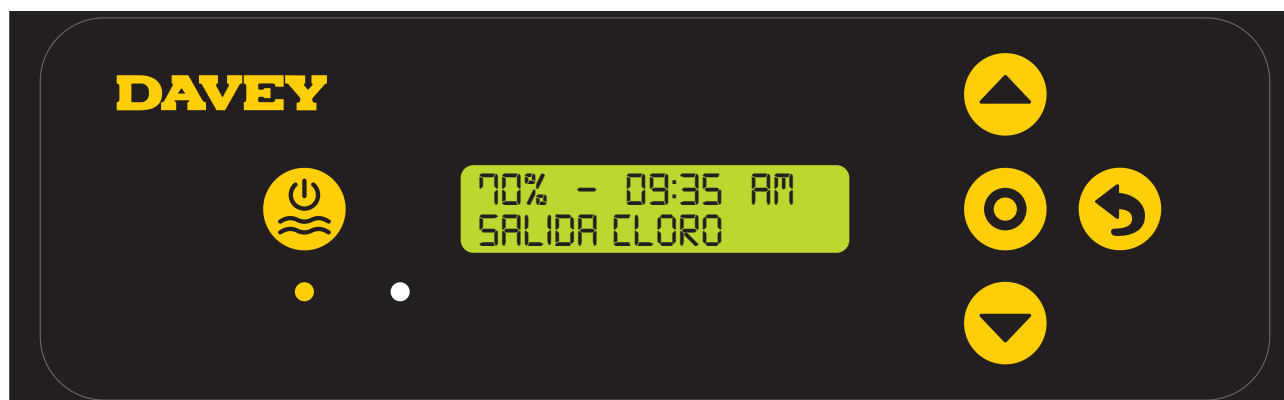

> Desde la pantalla de **INICIO**, mantenga pulsado 3 segundos  **menú/seleccionar configuración**.



> Pulse los botones de  **menú arriba/abajo** para desplazarse hasta **IDIOMA**.

> Ajuste el idioma siguiendo las instrucciones que se detallan en la sección **ARRANQUE INICIAL** de este manual.

## ANULAR LA CONFIGURACIÓN DE FORMATO DE HORA

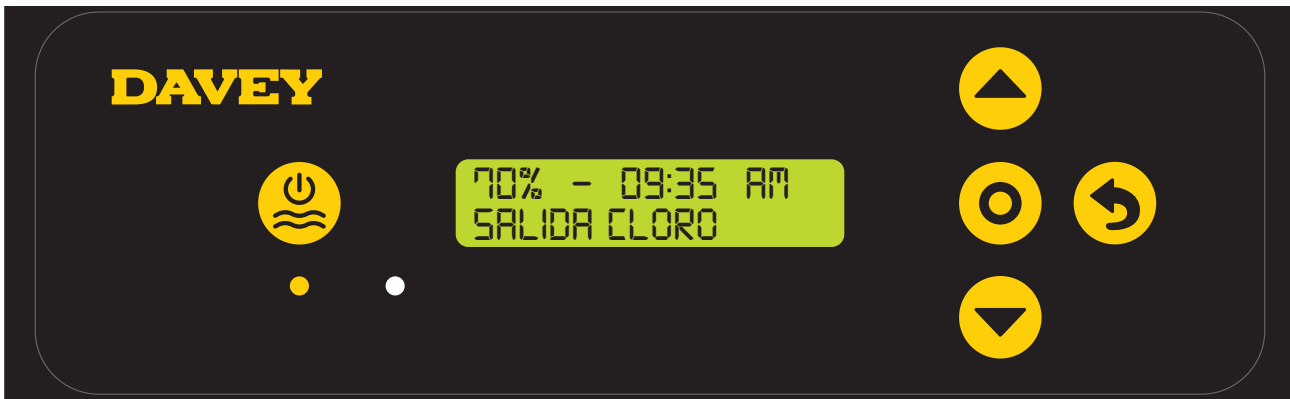

> Desde la pantalla de **INICIO**, mantenga pulsado 3 segundos  **menú/seleccionar configuración**.





> Pulse los botones de   **menú arriba/abajo** para desplazarse hasta el **FORMATO DE HORA**.

> Ajuste el formato de hora siguiendo las instrucciones que se detallan en la sección ARRANQUE INICIAL de este manual.

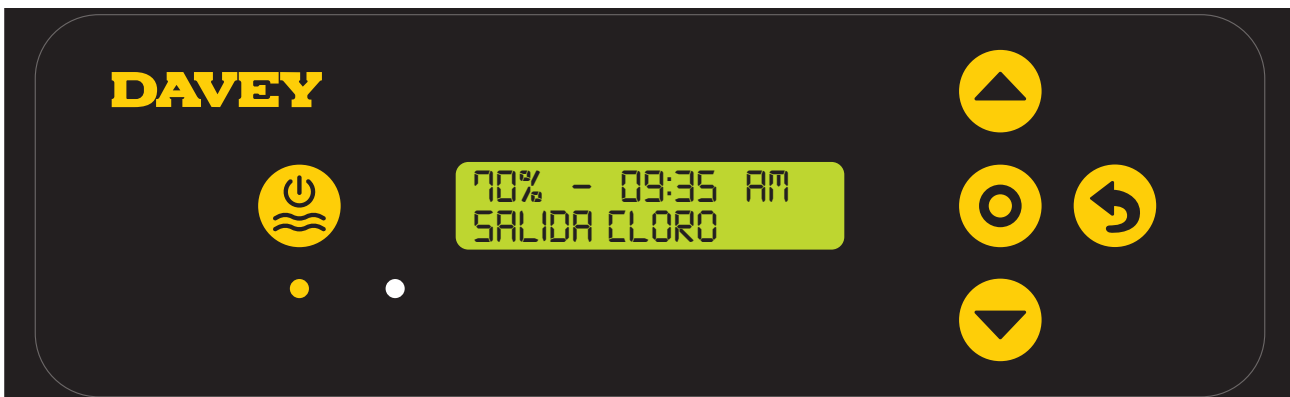

## MOSTRAR HISTORIAL DE ALARMAS

El EcoSalt2 guarda un registro histórico para el usuario, que registra la cantidad de horas durante las que el EcoSalt2 está en modo de alarma. Como recordatorio, la vida útil de la célula se reducirá si el EcoSalt2 se ejecuta con concentraciones de sal fuera del rango recomendado.

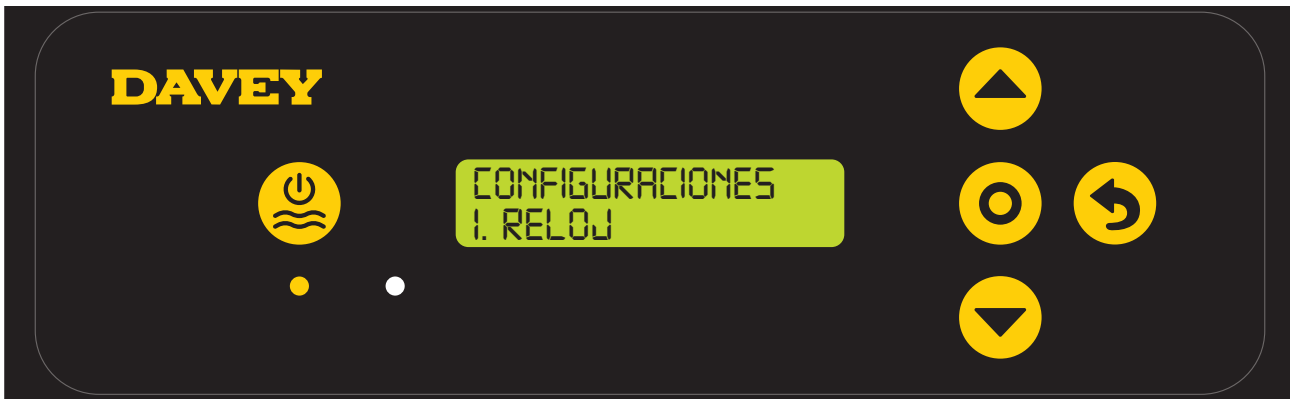

> Desde la pantalla de **INICIO**, mantenga pulsado durante 3 segundos  **menú/seleccionar configuración**.





> Pulse los botones de   menú arriba/abajo para desplazarse hasta el **HISTORIAL DE ALARMAS**.



> Pulse  menú/seleccionar configuración.



> Pulse los botones   menú arriba/abajo para alternar entre el tiempo de ejecución de la célula y el tiempo de sal baja.





## MANTENIMIENTO DE LA FUENTE DE ALIMENTACIÓN

No suele ser necesario nada o casi nada de mantenimiento. Sin embargo, es vital rociar con un repelente insecticida especial para superficies el muro o poste donde se haya instalado el EcoSalt2 (no el EcoSalt2 directamente), ya que la penetración de insectos puede causar daños que no están cubiertos por la garantía.



**IMPORTANTE:** Algunas normativas locales de seguridad eléctrica exponen que «si el cable de la alimentación está dañado, deberá reemplazarse por otro específico y suministrado por el fabricante o su distribuidor autorizado».

## MANTENIMIENTO DE LA CÉLULA ELECTROLÍTICA EN LÍNEA

El EcoSalt2 está compuesto de materiales preciosos y, aunque un mantenimiento adecuado puede prolongar su vida al máximo, al final, la salida desgastará su fino revestimiento y, en ese caso, dejará de producir cloro gradualmente. La cal se acumula en las placas cuando se produce la electrólisis. Esta acumulación puede entorpecer la circulación de la corriente eléctrica en la célula y, por tanto, disminuir el proceso de cloración. Es vital revisar la célula regularmente y limpiarla cuando sea necesario. El porcentaje de residuos que se acumularán en la placa variará de una piscina a otra y podrá deberse a los siguientes factores:

- la dureza de la cal del agua;
- la temperatura del agua;
- el nivel de pH;
- agua que ha sido clorada con hipoclorito de calcio durante mucho tiempo;
- cal en las superficies de yeso de una piscina de hormigón.

Como estas causas pueden ser muy diversas, revise la célula al menos semanalmente para observar la aparición de cal o una sustancia azul/verdosa jabonosa en las placas. De esa forma, podrá determinar cuándo es necesario limpiar la piscina (en verano suele haber que limpiarla con más frecuencia). Los intervalos entre una limpieza y otra podrían alargarse hasta el punto de ser necesarios solo un par de veces al año.



**NOTA:** En zonas con agua dura, puede que incluso los sistemas de polaridad inversa necesiten una limpieza manual ocasional.

La vida útil de las células EcoSalt varían sustancialmente de una instalación a otra debido al uso, la calidad del agua y su composición y el mantenimiento del sistema y de la célula.

Cuando necesite sustituir la célula, asegúrese de que sea la EcoSalt2 original para que sea compatible con su sistema. Las células de sustitución adecuadas que deben usarse para el EcoSalt2 se indican en la tabla a continuación:

Modelo	Código de célula de sustitución
DES2-15E	DES2C15REP
DES2-15EL	DES2C25REP
DES2-25E	DES2C25REP
DES2-25EL	DES2C35REP
DES2-35E	DES2C35REP

**ASEGÚRESE SIEMPRE DE USAR LAS PIEZAS DE REPUESTO ORIGINALES DAVEY.**

Si necesita sustituir la célula electrolítica en línea, tenga cuidado con «las parecidas». Sólo la célula original EcoSalt2 está diseñada y garantizada para funcionar con la fuente de alimentación EcoSalt2.

**PUEDEN PRODUCIRSE DAÑOS GRAVES EN EL SISTEMA ELECTRÓNICO DEL EcoSalt2 SI NO SE UTILIZAN CÉLULAS ORIGINALES. ESO PUEDE ANULAR LA GARANTÍA.**

### PARA LIMPIAR LA CÉLULA EN LÍNEA EcoSalt2

Asegúrese de que el EcoSalt2 y la bomba de la piscina estén apagadas. De no hacerlo, la bomba de la piscina puede encenderse mientras la célula no está en su sitio. Desconecte el interruptor de flujo y el cable de la célula de la parte superior del alojamiento de la célula. Retire la célula de la línea de retorno de la piscina aflojando la tuerca de la célula, con cuidado de no perder las juntas tóricas.

#### Método uno:

Agregue 1 parte de ÁCIDO CLORHÍDRICO a 10 partes de AGUA en un recipiente adecuado y sumerja la célula en esta solución. No debe tardar más que unos minutos en limpiarla, de no ser así, deberá limpiar la célula con más frecuencia. Si la acumulación no es excesiva, puede ser posible limpiar las placas de la célula con un chorro de agua corriente. Vuelva a colocar la célula en su alojamiento y conecte los cables al conjunto del cabezal.

### Método dos:

Como alternativa, puede utilizarse una solución comercial homologada de limpieza de células varias veces de manera efectiva.



**NOTA: Añada siempre ácido al agua. Nunca añada agua al ácido. Use siempre protección para los ojos y guantes de goma. Limpie siempre la célula en una zona bien ventilada.**

### REINSTALACIÓN DE CÉLULAS DESPUÉS DE LIMPIEZA O REEMPLAZO

Cuando vuelva a instalar la célula EcoSalt2 en el cuerpo en línea, asegúrese de que la tuerca de bloqueo de la célula esté apretada. Haga esto encendiendo la bomba de la piscina una vez que esté instalada, y luego verifique que no haya fugas.

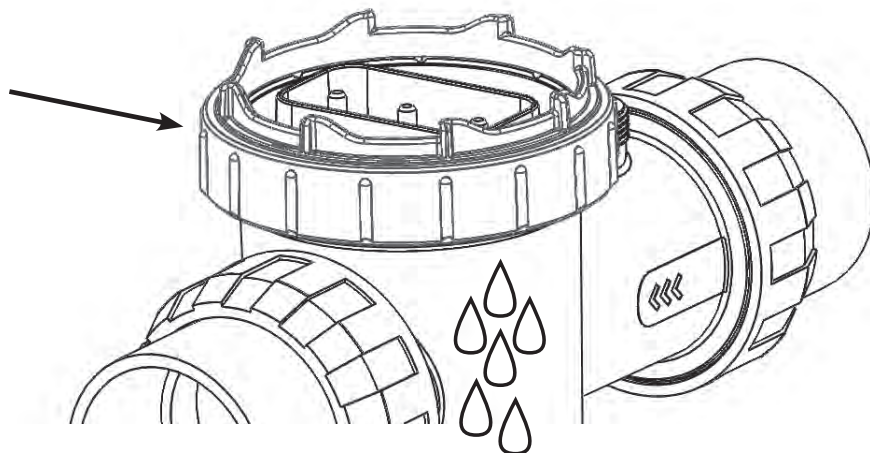

Si hay una fuga, retire la tuerca de seguridad e inspeccione la junta tórica para detectar residuos o daños. Luego vuelva a intentarlo. Antes de volver a colocar los conectores de la célula, asegúrese de que los terminales estén secos.

### DISPOSITIVO DE SEGURIDAD

El gas hidrógeno es un derivado del proceso de producción de cloro. El EcoSalt2 incluye un interruptor de flujo que detendrá la salida si se detecta un flujo bajo o nulo. El sistema EcoSalt2 se ejecutará a flujos de hasta 3,6 m<sup>3</sup>/h (60 l/min).

### USO DIARIO

Hay cuatro aspectos básicos que deben tenerse en cuenta para comprobar que su aparato funcione a pleno rendimiento:

#### 1. ESTABILIZADOR

No debe abusar del uso de estabilizadores. Es necesario para ayudar a mantener el cloro en su piscina. El cloro se disipa rápidamente debido a la radiación solar y el uso del estabilizador reducirá esta disipación considerablemente. Sin estabilizador, puede ser necesario poner en funcionamiento la unidad hasta tres veces más.

El estabilizador debe añadirse en una dosis de 500 gramos por cada 10 000 litros de agua. El estabilizador debe mantenerse en un nivel de 25-50 ppm. Si usa un controlador de ORP, el estabilizador debe mantenerse en un nivel de 15-25 ppm. Antes de añadir más estabilizadores, mande a analizar el agua a su tienda de piscinas para comprobar que no haya añadido demasiado. **(SOLO PARA PICINAS AL AIRE LIBRE; LAS PICINAS CUBIERTAS NO NECESITAN ESTABILIZADOR)**

#### 2. pH Y ALCALINIDAD TOTAL

Se debe mantener un nivel de pH adecuado para prevenir problemas tales como manchas, agua turbia, etc. Un nivel inapropiado de pH puede dañar la piscina. Los niveles correctos de pH son los siguientes: fibra de vidrio - 7,2 a 7,4; hormigón y azulejos: 7,4 a 7,6. Si deja que el nivel de pH aumente hasta 8,0 o más, puede que necesite el triple de cloro del habitual para higienizar adecuadamente la piscina.

La alcalinidad total no debe confundirse con el pH. Aunque los dos están estrechamente relacionados, la alcalinidad total determina la velocidad y la facilidad del cambio de pH. El rango ideal es de 80-150 ppm o consulte a un profesional de su piscina.

Debería usar un kit que incluya un test de alcalinidad total. La alcalinidad total baja puede provocar niveles inestables de pH. La incapacidad de mantener el pH constante puede provocar manchas, marcas

y corrosión del metal. La alcalinidad total alta provocará niveles de pH constantemente altos y tiende a favorecer la acumulación de cal.

### 3. NIVELES DE TDS



**ADVERTENCIA:** Algunas personas recomiendan poner sal directamente en la caja del *skimmer*. No es bueno hacerlo porque permite que pasen concentraciones muy altas de sal por el filtro y otros elementos de la piscina.

La sal es el elemento vital gracias al cual el EcoSalt2 funciona. La falta de sal dañará la célula.

#### RANGO DE NIVELES DE SAL RECOMENDADA

Modelo EcoSalt2	Nivel de sal para funcionamiento	Alarma para añadir sal
DES2-15EL, DES2-25EL	1,500 – 6,000ppm	~ 1,500ppm
DES2-15E, DES2-25E, DES2-35E	3,000 – 6,000ppm	~ 3,000ppm



**ADVERTENCIA:** No añada peróxido de hidrógeno al agua de la piscina ni a través del sistema hidráulico o higienizante de la piscina. El uso de peróxido de hidrógeno anulará la garantía de los productos Davey.

La sal NO se gasta en el proceso de cloración ni por la evaporación. Solo se pierde a través de la disolución causada por retrolavado, salpicaduras, rebosamiento, fugas de la piscina o de tuberías. Las fuertes lluvias pueden diluir los niveles de sal de su piscina, por lo que estos deben revisarse cuando se den esas condiciones.

**Los niveles bajos de sal pueden destruir el revestimiento de las placas de la célula y eso anularía toda la garantía.**

El EcoSalt2 lleva integrado un indicador de alerta para minimizar los daños resultantes de niveles insuficientes de sal, sin embargo la principal responsabilidad de mantener los niveles de sal adecuados durante todo el año es del propietario.

### 4. TIEMPOS DE FUNCIONAMIENTO

Estas indicaciones se refieren solo al EcoSalt2 para uso doméstico.

Si pone en funcionamiento el higienizante las 24 horas o largos períodos de tiempo, la vida útil de la célula puede reducirse considerablemente. Es importante instalar el modelo correcto de EcoSalt2 para su piscina. Hay mucho modelos disponibles en Davey, tanto para piscinas privadas pequeñas como para piscinas comerciales. Consulte a su distribuidor local de EcoSalt2 para más información.

Nota: La garantía del EcoSalt2 no cubre aplicaciones comerciales o semicomerciales, es decir, en casos en que la demanda de cloro de la piscina supere con creces la de una piscina doméstica habitual.

## PRODUCCIÓN DE CLORO

El EcoSalt2 debe utilizarse diariamente para generar el cloro necesario para higienizar la piscina. En verano, una instalación típica necesita ocho horas diarias de cloración. Dependiendo de cuándo elija ejecutar EcoSalt2, es mejor probar el cloro residual de la piscina en el punto en el que cree que los niveles están en su nivel más bajo. A la hora elegida del día, si el nivel de cloro residual de su prueba está demasiado alto, reduzca la **SALIDA DE CLORO** del EcoSalt2. O también, si el nivel de cloro residual de su prueba es demasiado bajo, aumente la **SALIDA DE CLORO** del EcoSalt2 (consulte la página 13). Un equilibrio químico correcto (consulte la página 29) es fundamental para garantizar que el EcoSalt2 funcione correctamente.

En épocas del año más frías, suele ser posible reducir las horas de funcionamiento del EcoSalt2. Siga las instrucciones del profesional de su piscina. La salida de cloro también se puede reducir a lo largo de este tiempo introduciendo el **MODO INVIERNO** (consulte la página 19).

### TRATAMIENTO DE CHOQUE

Periódicamente, sobre todo en condiciones de calor extremo, puede ser necesario aumentar el nivel de cloro de la piscina. Se puede hacer seleccionando el **MODO BOOST**, que ejecutará el sistema a tope durante 24 horas (consulte la página 15). De otro modo, agregue cloro líquido o granulado. Si se añade cloro granulado, hay que revisar la célula regularmente, ya que los aditivos de este producto pueden obstruir los electrodos.

### TIPOS DE CLORO Y COMPARACIONES/TAMAÑO MÁX. DE PISCINA

Muchos fabricantes de cloradores calibran sus unidades para comparar con un 65 % de cloro granulado, por lo que es necesario ajustar sus lecturas a un nivel inferior para determinar la producción real de cloro. A continuación, se muestra una tabla comparativa de los tipos de cloro disponibles para higienizar piscinas.

Modelo EcoSalt2	Producción Máximo (g/h 100 %)	Producción (equivalente a g/h 65 %)	Cloro producido durante 8 horas (gramos 100 %)	Tamaño de la piscina máximo		
				Climas frescos <25 °C	Climas templados 25 °C y 30 °C	Climas cálidos y tropicales >30 °C
DES2-15E(L)	15	23	120	75 m <sup>3</sup>	58 m <sup>3</sup>	46 m <sup>3</sup>
DES2-25E(L)	25	38	200	125 m <sup>3</sup>	96 m <sup>3</sup>	80 m <sup>3</sup>
DES2-35E	35	53	280	175 m <sup>3</sup>	134 m <sup>3</sup>	112 m <sup>3</sup>



**NOTA:** El EcoSalt2 apropiado para su piscina depende del clima local, la carga de la piscina y los tiempos de funcionamiento. Tenga en cuenta que la vida útil de las células EcoSalt2 puede aumentar con tiempos de funcionamiento más cortos durante el invierno y ajustes de salida más bajos. Davey recomienda que el EcoSalt2 se ejecute entre 6 y 8 horas al día durante el verano y 4 horas en invierno.

## INFORMACIÓN GENERAL

### INSTRUCCIONES QUÍMICAS PARA EL AGUA DE LA PISCINA

EQUILIBRIO DEL AGUA DE LA PISCINA	Cloro libre (ppm)	pH	Total Alcalinidad TA (ppm)	Cal Dureza (ppm)	Estabilizador - Ácido cianúrico (ppm)	Recomendado Niveles de sal (ppm)
<b>Lectura idónea /rango</b>	1,5 - 3	Piscinas revestidas de azulejos y hormigón 7.4-7.6 Otras superficies 7.2-7.4	80 - 150	Piscinas revestidas de azulejos y hormigón 200-275 Otras superficies 100-225	25-50 ppm (15-25 ppm si se usa con un controlador de ORP) No usar en piscinas cubiertas.	Depende del modelo (ver página 27)
<b>Aumentar</b>	Aumente la producción de higienizante. Añada cloro. Aumente el tiempo de filtrado.	Añada carbonato sódico	Añada bicarbonato sódico	Añada cloruro de calcio	Añada ácido cianúrico	Añada sal
<b>Reducir</b>	Reduzca la producción de higienizante. Reduzca el tiempo de filtrado.	Añada ácido clorhídrico	Añada ácido clorhídrico o ácido seco.	Vacíe la piscina parcialmente y rellénela con agua de menor dureza para diluir	Vacíe la piscina parcialmente y rellénela para diluir	Vacíe la piscina parcialmente y rellénela para diluir
<b>Frecuencia de pruebas</b>	Semanal	Semanal	Semanal	Semanal	Regularmente	Regularmente

## RESOLUCIÓN DE PROBLEMAS

### No se produce cloro - Compruebe lo siguiente:

1. El sistema no tiene corriente
2. Flujo insuficiente de la bomba
3. Control fijado en apagado manual
4. **SALIDA DE CLORO** configurada a 0
5. Célula sucia
6. El filtro necesita retrolavado
7. Interruptor de flujo no conectado o dañado
8. Nivel de sal demasiado bajo activando alarma de nivel bajo de sal
9. El fusible principal de la vivienda está fundido.
10. Fallo de la bomba

### Producción de cloro baja - Compruebe lo siguiente:

1. Célula sucia - límpiela si es necesario
2. El filtro necesita retrolavado
3. Estabilizador de la piscina demasiado bajo
4. pH demasiado alto
5. Nivel de sal demasiado bajo
6. Tiempo de funcionamiento incorrecto
7. **SALIDA DE CLORO** fijada demasiado baja
8. **MODO CUBIERTA DE PISCINA** encendido por accidente
9. **MODO SPA** encendido por accidente
10. **MODO INVIERNO** encendido por accidente
11. Fallo de la bomba
12. Fallo de la célula
13. La célula necesita más de una limpieza semanal. Consulte el apéndice del manual en: [daveyeurope.eu/es/nuestros-productos/ecosalt2polarityreversal/](http://daveyeurope.eu/es/nuestros-productos/ecosalt2polarityreversal/)

# RECAMBIOS

## DIBUJO DE RECAMBIOS

EcoSalt2		DES2-15E	DES2-15EL
	DES2-25E	DES2-25EL	DES2-35E

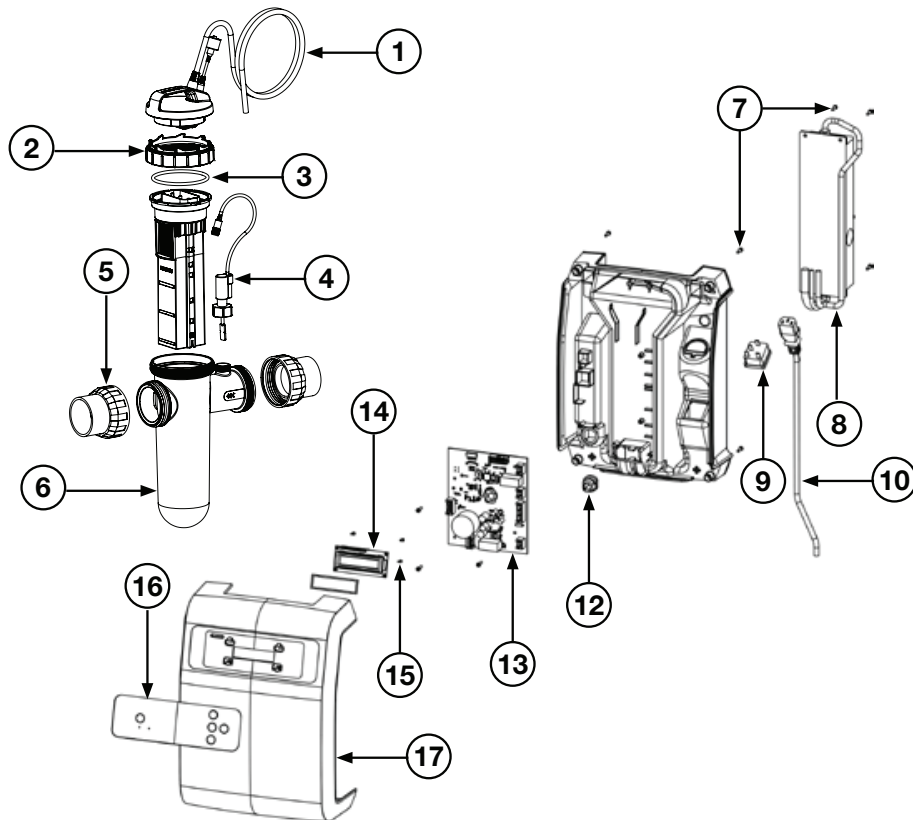

ÍTEM	NOTAS	DESCRIPCIÓN	CANTIDAD NECESARIA	PIEZA N.º
1		Conjunto del cable de conexión de la célula	1	33021
2		Anilla de cierre de la célula	1	16058
3		Junta tórica - cabezal de la célula	1	403377
4		Interruptor de pala	1	16102
5		Conjunto de unión cilíndrica	2	48722B-1
6		Cuerpo de la célula	1	16056
7		Tornillo	8	403625
8		Modelos DES2-15E (L) de fuente de alimentación	1	403368
8		Modelos DES2-25E (L) y DES2-35E (L) de fuente de alimentación		403369
9		Conexión eléctrica	1	16073
10		Cable de alimentación	1	403371
12		Cable de alimentación del manguito	1	403372
13		PCB DES2-15E	1	33005C-15ESP
13		PCB DES2-15EL	1	33005C-15ELSP
13		PCB DES2-25E	1	33005C-25ESP
13		PCB DES2-25EL	1	33005C-25ELSP
13		PCB DES2-35E	1	33005C-35ESP
14		PCB LCD y junta	1	16046C
15		Tornillo LCD	4	403366
16		Pegatina del panel de control	1	16047
17		Carcasa frontal	1	16042
-		Kit de montaje	1	33040
-		Tapón ciego	1	16057-1
-		Junta tórica - tapón ciego	1	403377
-		Manguito reductor	2	403393



## GARANTÍA DAVEY

Los productos Davey Water Products vienen con garantías que no pueden excluirse en virtud de las leyes del país local. Tendrá derecho a una sustitución o devolución por un fallo grave y a compensación por cualquier otra pérdida o daño razonablemente previsible. También tendrá derecho a la reparación o sustitución de los bienes en caso de que estos no tengan una calidad aceptable y el fallo no ascienda a una fallo grave.

Davey Water Products Pty Ltd (Davey), sito en 6 Lakeview Drive Scoresby VIC (Australia) 3179 ofrece la siguiente garantía en relación con este producto. Davey garantiza que, conforme a las siguientes exclusiones y limitaciones, el producto se venderá sin defectos en los materiales ni la mano de obra durante un periodo de 24 meses a partir de la fecha de compra (periodo de garantía).

Si aparece un defecto en el producto antes de la finalización del período de garantía y Davey descubre que el producto está defectuoso en sus materiales o mano de obra, Davey, a su única discreción:

1. sustituirá o reparará el producto o la pieza defectuosa del producto de forma gratuita; o
2. se encargará de organizar la reparación o sustitución de los productos o la pieza defectuosa a realizar por un técnico reparador cualificado de forma gratuita.

Davey se reserva el derecho a sustituir piezas defectuosas del producto con piezas o componentes de calidad, grado y composición similares cuando no esté disponible una pieza idéntica. Los bienes presentados para reparación pueden sustituirse mediante bienes renovados del mismo tipo en lugar de repararlos.

### Reclamaciones de garantía:

1. Si se produce un fallo cubierto por la garantía, Davey recomienda, en primer lugar, contactar con el distribuidor de Davey donde adquirió el producto. También puede contactar con Davey en las oficinas indicadas más abajo.
2. Cualquier reclamación de garantía deberá acompañarse con un justificante de compra e información detallada del supuesto defecto.
3. Desde la recepción de su reclamación, Davey intentará resolver su problema o, si el producto está defectuoso, le aconsejarán sobre cómo reparar su producto u obtener una sustitución o una devolución.
4. Esta garantía está limitada a defectos en los materiales o la mano de obra del producto y no cubre las piezas consumibles ni el recambio de piezas debido a su desgaste por un uso normal.

### Exclusiones:

La garantía no será aplicable cuando:

1. El Producto haya sido modificado, reparado o mantenido por personal ajeno a Davey o distinto a un técnico reparador autorizado.
2. Davey no puede establecer ningún fallo en el producto después de probarlo.
3. El producto se haya usado para un fin diferente para los que fue diseñado.
4. El producto haya estado sujeto a condiciones anómalas, ya sea de temperatura, agua, humedad, presión, estrés o similar.
5. El comprador haya usado o instalado piezas y accesorios no originales o no autorizados.
6. El defecto del producto se haya producido por abuso, mal uso, descuido o accidente.
7. El defecto del producto se haya producido debido a la imposibilidad del comprador de mantenerlo o usarlo adecuadamente.
8. El daño se haya producido por el uso de sustancias químicas y detergentes no aprobados por Davey.

Si su producto Davey necesita una reparación o mantenimiento tras el periodo de garantía, contacte con su distribuidor de Davey más cercano o el servicio de Atención al cliente de Davey por teléfono o correo electrónico. Para una lista completa de distribuidores de Davey visite nuestra web.



Davey Water Products Pty Ltd  
Member of the GUD Group  
ABN 18 066 327 517

#### NUEVA ZELANDA

7 Rockridge Avenue,  
Penrose, Auckland 1061  
Ph: 0800 654 333  
Fax: 0800 654 334  
Email: sales@dwp.co.nz  
Website: daveynz.co.nz

#### AMÉRICA DEL NORTE

Ph: 1-877-885-0585  
Email: info@daveyusa.com  
Website: daveyusa.com

#### AUSTRALIA

**Sede principal**  
6 Lakeview Drive,  
Scoresby, Australia 3179  
Ph: +613 9730 9124  
Fax: +613 9753 4248  
Email: export@davey.com.au  
Website: davey.com.au

#### EUROPA

ZAC des Gaulnes  
355 Avenue Henri Schneider  
69330 Meyzieu, France  
Ph: +33 (0) 4 72 13 95 07  
Fax: +33 (0) 4 72 33 64 57  
Email: info@daveyeurope.eu  
Website: daveyeurope.eu

#### ORIENTE MEDIO

Ph: +971 50 6368764  
Fax: +971 6 5730472  
Email: info@daveyuae.com  
Website: daveyuae.com



# DAVEY

DAVEY

# EcoSalt<sup>®</sup>2

## Systeme de chloration pour piscine au sel

Modèles : DES2-15E, DES2-15EL, DES2-25E,  
DES2-25EL et DES2-35E

## Instructions d'installation et d'utilisation



**AVERTISSEMENT** : Le non-respect de ces instructions et de l'ensemble des codes en vigueur peut causer de graves blessures et dommages matériels.

L'installation de ce produit devrait être effectuée par une personne compétente respectant les exigences de plomberie de piscine et les instructions d'installation fournies dans ce manuel.

**Veuillez fournir ces instructions à l'utilisateur de cet équipement.**

# DAVEY EcoSalt<sup>®</sup>2

Félicitations ! Vous êtes maintenant l'heureux propriétaire d'un nouveau dispositif EcoSalt2. Veuillez lire attentivement toutes les informations contenues dans ce manuel avant d'installer ou d'utiliser votre EcoSalt2.

## Table des matières :

Contenu .....	195
INSTRUCTIONS DE SÉCURITÉ IMPORTANTES .....	196
TERMES COMMUNS .....	198
INSTALLATION DU DISPOSITIF EcoSalt2 .....	198
RACCORDEMENT DE LA CELLULE ÉLECTROLYTIQUE EN LIGNE À L'ALIMENTATION .....	199
RACCORDEMENT DU CONTRÔLEUR DE DÉBIT AU BOITIER DE LA CELLULE .....	199
LANCEMENT DE LA PROCÉDURE DE PRÉ-MISE EN SERVICE .....	200
FONCTIONNEMENT DE VOTRE EcoSalt2 .....	200
PANNEAU DE COMMANDE .....	201
DÉMARRAGE INITIAL .....	201
MISE EN SERVICE TYPIQUE (tous les jours) .....	204
CARACTÉRISTIQUES DU DISPOSITIF EcoSalt2 .....	205
ENTRETIEN DE L'ALIMENTATION .....	217
ENTRETIEN DE LA CELLULE ÉLECTROLYTIQUE EN LIGNE .....	217
FONCTIONNEMENT QUOTIDIEN .....	218
PRODUCTION DE CHLORE .....	220
INFORMATIONS GÉNÉRALES .....	221
DÉPANNAGE .....	221
PIÈCES DÉTACHÉES .....	222

## Contenu

Les éléments suivants sont inclus à votre EcoSalt2. Nous vous invitons à vérifier soigneusement le contenu de la boîte avant d'installer le système :

- a. 1 x Alimentation électrique avec le câble de la cellule ;
- b. 1 x Contrôleur de débit ;
- c. 1 x Cellule électrolytique en ligne avec boîtier ;
- d. 1 x Capuchon de protection de la cellule avec joint torique ;
- e. 2 x Raccords union dont embout, écrou et joint torique ;
- f. 2 x Douilles de réduction ;
- g. 1 x Dispositif de raccordement à la terre ;
- h. 1 x Guide de référence rapide ;
- i. 1 x Câble d'alimentation ; et
- j. 1 x Ensemble de vis et de chevilles de montage



**REMARQUE : Votre dispositif EcoSalt2 ne devrait jamais être utilisé par de jeunes enfants ou des personnes déficientes sans surveillance. Veuillez veiller à ce que les jeunes enfants soient surveillés afin d'éviter qu'ils ne jouent avec le système EcoSalt2.**



**Les raccordements d'alimentation et le câblage doivent être effectués par un électricien agréé.**

# INSTRUCTIONS DE SÉCURITÉ IMPORTANTES

- Afin de minimiser le risque d'accumulation de gaz dans le boîtier de la cellule, vous devez vous assurer que le débit d'eau, traversant la cellule, soit suffisant lorsque l'appareil est en marche et qu'il produit du chlore.
- Il est essentiel que votre pompe de piscine fasse circuler suffisamment d'eau à travers le boîtier de la cellule pour remplir complètement le boîtier de la cellule d'eau au cours du processus de chloration.
- Vérifiez régulièrement la palette du contrôleur de débit de sécurité pour vous assurer qu'il soit libre d'effectuer un mouvement vers l'arrière et que l'écrou de serrage soit serré à la main.



Schéma A

**FONCTIONNEMENT CORRECT  
AVEC UNE POMPE EN  
MARCHE**



Schéma B

**FONCTIONNEMENT  
INCORRECT  
AVEC UNE POMPE EN  
MARCHE**



- Vérifiez toujours les dernières versions des instructions d'installation et d'utilisation publiées pour ces produits. Numérisez simplement ce code QR, ou visitez le site : [www.bit.ly/EcoSalt2](http://www.bit.ly/EcoSalt2)

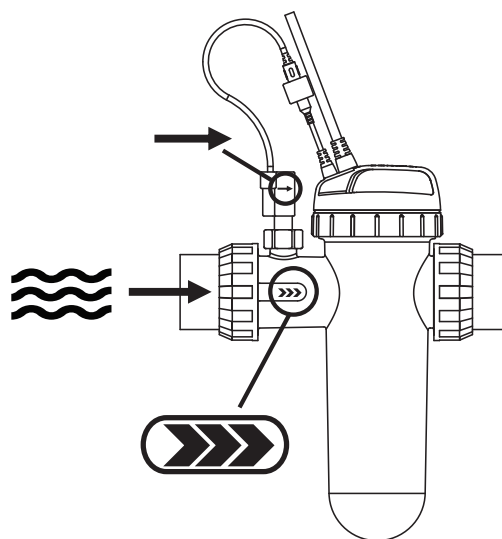
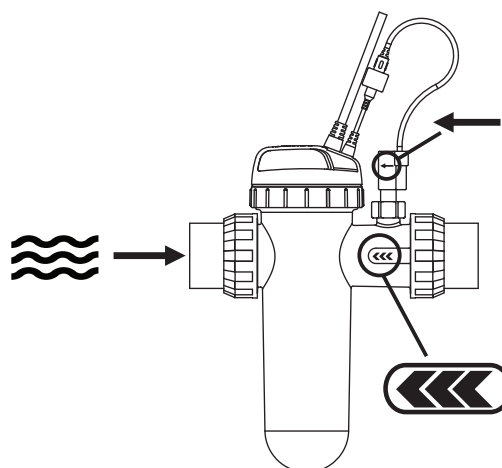

# INFORMATIONS IMPORTANTES SUR VOTRE EcoSalt2

**FACTEURS PERMETTANT D'AMÉLIORER LES PERFORMANCES  
ET LA DURÉE DE VIE DE VOTRE EcoSalt2.  
VEUILLEZ LIRE CES INSTRUCTIONS AVANT TOUTE UTILISATION DE VOTRE  
DISPOSITIF DE CHLORATION**

## **Constructeurs de piscines :**

Veillez prendre connaissance de ces informations avec votre client au cours de la « Session de conception » de la nouvelle piscine.

Le dispositif de chloration est un élément précieux de l'équipement de la piscine et doit être entretenu avec soin pour obtenir les meilleures performances et prolonger la durée de vie. Il y a TROIS principaux facteurs qui peuvent endommager votre EcoSalt2 et réduire la durée de vie du produit. Veillez porter une attention particulière aux facteurs suivants conformément aux instructions d'installation et d'utilisation.

## **1. MAINTENIR LES NIVEAUX DE SEL RECOMMANDÉS**

### **PLAGE DE FONCTIONNEMENT RECOMMANDÉE : (voir page 27)**

- Faire fonctionner le dispositif EcoSalt2 aux niveaux de sel indiqués dans le présent document et sur le produit pour garantir des performances optimales et prolonger la vie de la cellule ;
- L'utilisation du dispositif EcoSalt2 avec un faible niveau de sel endommagera la cellule et réduira sa durée de vie ;
- Le panneau de commande affiche un message d'avertissement et un voyant rouge clignote lorsque les niveaux de sel sont faibles ;
- Si aucune mesure n'est prise pour corriger les niveaux de sel, la cellule peut subir des dommages qui ne seront pas couverts par la garantie.

## **2. SURVEILLER ET ENTRETENIR VOTRE CELLULE EN LIGNE EcoSalt2**

### **Le dispositif EcoSalt2 est doté d'une cellule en ligne à « inversion de polarité ».**

- Pour garder votre dispositif EcoSalt2 dans le meilleur état possible, une surveillance régulière de la cellule est recommandée. La cellule se trouve dans le boîtier en plastique transparent et contient des plaques en titane.
- Au cours du processus de chloration, une poudre blanche composée de carbonate de calcium peut se former naturellement sur les plaques en titane dans la cellule. Surveiller la cellule afin d'éviter l'accumulation excessive de tartre. Une accumulation excessive de tartre causera des dommages à votre cellule, et réduira considérablement son efficacité et sa durée de vie.
- Le panneau de commande affiche un voyant d'avertissement rouge indiquant que le nettoyage de la cellule peut être nécessaire.
- En cas de formation de tartre, veuillez nettoyer la cellule, en suivant les instructions de nettoyage fournies à la page 26.
- **NE JAMAIS** : Utiliser d'acide concentré pour nettoyer votre cellule.
- **NE JAMAIS** : Laisser la cellule dans la solution de nettoyage pendant des périodes de temps prolongées.
- **NE JAMAIS** : Utiliser des outils métalliques, grattoirs, ou brosses pour nettoyer la cellule.

## **3. NIVEAU DE PRODUITS CHIMIQUES ÉQUILIBRÉ POUR L'EAU**

- Il **CONVIENT** de maintenir les niveaux de sel corrects (voir page 27) pour des performances optimales et préserver la durée de vie du dispositif.
- Les niveaux de dureté de calcium **DOIVENT** être conservés à des plages idéales de **200 - 275 ppm** (pour les piscines en béton et carrelées) et **100 - 225 ppm** (pour les autres surfaces) afin d'éviter une accumulation excessive de tartre et les dommages matériels.
- Les niveaux de pH **DOIVENT** être maintenus à des niveaux idéaux pour éviter d'endommager l'équipement et les surfaces de la piscine, garantissant ainsi une efficacité optimale de la chloration.
- Les niveaux d'alcalinité totale et de stabilisant doivent également être conservés dans une gamme idéale.

**Remarque : Veuillez vous référer au tableau CONCENTRATION CHIMIQUE DE L'EAU DE LA PISCINE à la page 29 pour plus d'informations.**

## TERMES COMMUNS

<b>Algues</b>	Formes microscopiques de vie végétale dispersées dans la piscine par la pluie, le vent et la poussière. Il existe de nombreuses variétés - certaines flottent tandis que d'autres se développent sur les murs et dans les fissures. Elles peuvent être de différentes couleurs. Certaines sont plus résistantes au traitement chimique que d'autres.
<b>Bactéries</b>	Germes qui contaminent votre piscine. Introduits par les nageurs, la poussière, les tempêtes de pluie ainsi que d'autres éléments.
<b>Eau équilibrée</b>	Rapport correct entre la teneur en minéraux et le niveau de pH, empêchant ainsi l'eau de la piscine d'être corrosive ou à l'origine de la formation de tartre.
<b>Chloramines</b>	Composés formés lorsque le chlore se combine avec l'azote issu de l'urine, la sueur, etc. Les chloramines peuvent irriter les yeux et la peau, et générer des odeurs désagréables.
<b>Demande en chlore</b>	Chlore nécessaire pour détruire les germes, les algues et d'autres contaminants dans la piscine.
<b>Chlore résiduel</b>	Quantité de chlore restant une fois la demande en chlore satisfaite. Ceci est la lecture obtenue avec votre kit de test.
<b>Acide cyanurique</b>	Également connu en tant que stabilisant ou conditionneur. Elle réduit la dissipation du chlore par la lumière solaire directe.
<b>Acide liquide</b>	Produit chimique utilisé pour réduire le pH et l'alcalinité totale dans l'eau de la piscine, et pour le nettoyage de la cellule assainissante.
<b>ppm</b>	Abréviation de Parties par million - la mesure acceptée pour la concentration chimique de l'eau de piscine. 1 ppm = 1 mg / L

## INSTALLATION DU DISPOSITIF EcoSalt2

### INSTALLATION DE L'ALIMENTATION

Choisir un emplacement simple d'accès et bien ventilé situé à un mètre de l'équipement du filtre et fixer le bloc d'alimentation verticalement sur un mur, ou poteau, au moins aussi large que le bloc d'alimentation du dispositif EcoSalt2 lui-même. Davey recommande de respecter une distance minimale de 3 mètres entre l'alimentation et l'eau de la piscine. Raccorder la pompe et l'alimentation électrique du chlorateur à une prise électrique / un boîtier conçu(e) pour résister aux intempéries. Le cas échéant, certaines variantes du modèle sont dotées d'une prise à 3 broches sur la face inférieure du bloc d'alimentation, assurant l'alimentation de la pompe. L'appareil doit être tenu à l'écart des zones de stockage de l'acide et des autres produits chimiques. L'acide et les vapeurs chimiques corrodent les composants électroniques à l'intérieur de l'appareil. Il doit également être tenu à l'écart des sources de chaleur. Une bonne ventilation est nécessaire pour un fonctionnement correct.

Deux vis autotaraudeuses et des chevilles sont fournies pour une installation simple et rapide.

Utilisez un foret à maçonnerie de 6 mm lors de l'installation du bloc d'alimentation sur un mur de briques ou en béton. En cas d'installation sur un poteau, percez des trous de guidage et utilisez les vis fournies. Les trous doivent être de niveau et distants de 164 mm. Une fois les vis en position, suspendre simplement le bloc d'alimentation EcoSalt2 grâce aux encoches au dos de l'unité.

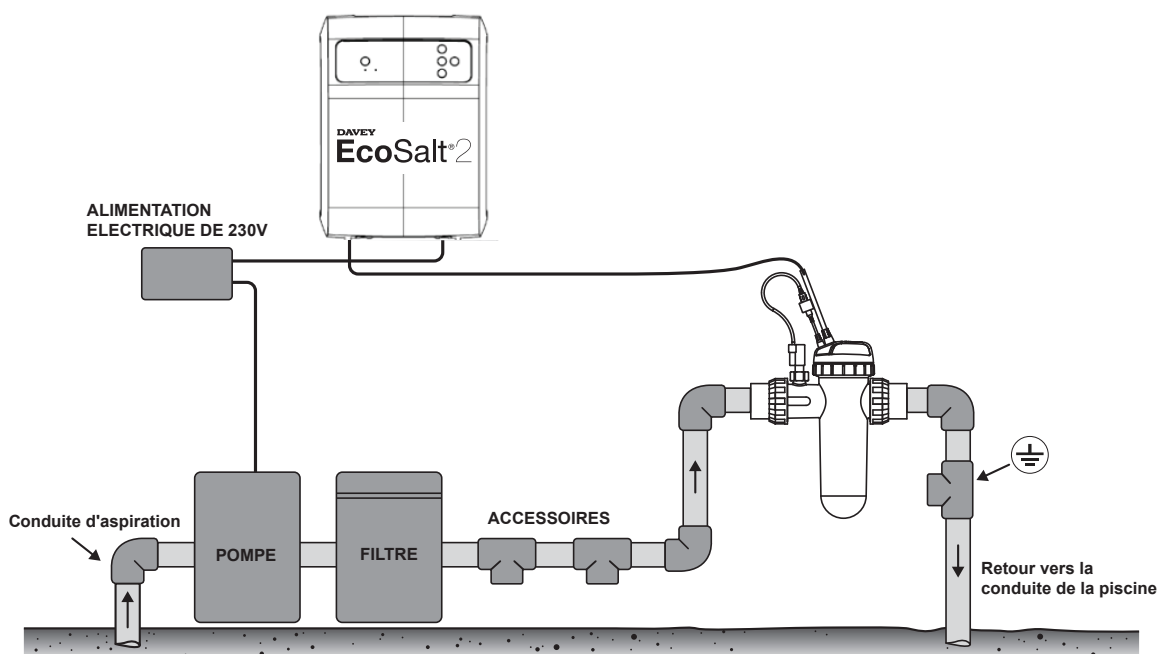

## INSTALLATION DE LA CELLULE

La cellule EcoSalt2 doit toujours être le dernier appareil dans votre système. Assurez-vous que la cellule soit installée après les pompes, les filtres et les appareils de chauffage. Pour obtenir les meilleurs résultats, la cellule EcoSalt2 devrait être installée de telle sorte que l'eau turbulente soit limitée autant que possible. En cas d'installation d'un coude à 90°, il convient de respecter une distance minimale de 200 mm par rapport au raccord union d'entrée. Les vannes d'isolement, utilisées lorsque l'équipement est situé en dessous du niveau de l'eau de la piscine, devraient également être installées à une distance supérieure à 200mm par rapport au raccord union d'entrée. Cela aidera le flux laminaire.

## RACCORDEMENT DE LA CELLULE ÉLECTROLYTIQUE EN LIGNE À L'ALIMENTATION

L'assainisseur d'eau salée EcoSalt2 est doté d'une cellule électrolytique en ligne à inversion de polarité pour un fonctionnement avec faible entretien. L'alimentation du dispositif EcoSalt2 est équipée d'un conducteur souple terminé par des connecteurs de cellules intégrés dans une pièce moulée en matière plastique. Les trois connecteurs en ligne ne sont pas « sensibles à la polarité ». En fonction de l'installation, il peut être nécessaire de soutenir le boîtier de la cellule, sur le dessous, à l'aide de la main.

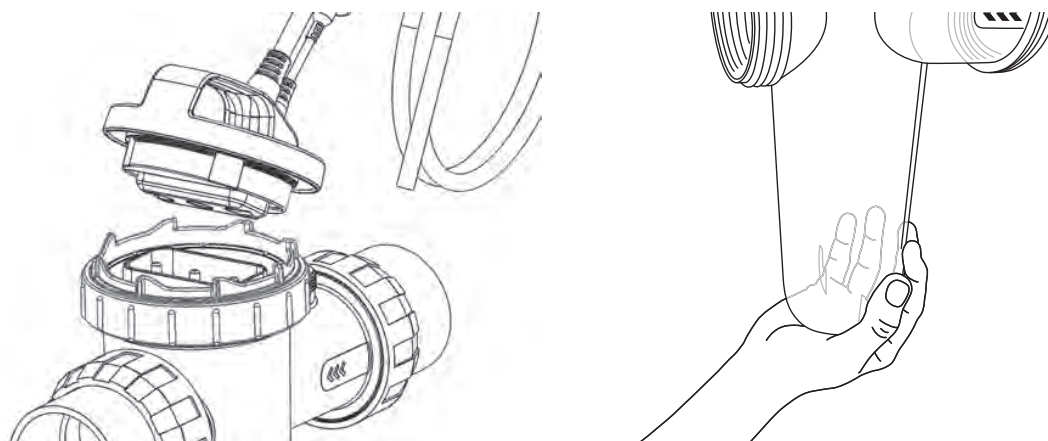

**REMARQUE :** La cellule EcoSalt2 est fournie avec un interrupteur d'écoulement à ailettes qui doit être installé sur la cellule, comme illustré sur le schéma de la page 4, et être relié à la tête de la cellule par l'intermédiaire du connecteur sur l'extrémité du câble.



**IMPORTANT :** Le contrôleur de débit doit être installé de manière à ce que la flèche sur le côté du contrôleur soit orientée dans le sens de l'écoulement.

## RACCORDEMENT DU CONTRÔLEUR DE DÉBIT AU BOÎTIER DE LA CELLULE

Assurez-vous que le contrôleur de débit soit installé dans le boîtier de la cellule.

Assurez-vous que l'orientation du contrôleur de débit soit correcte (voir page 4)

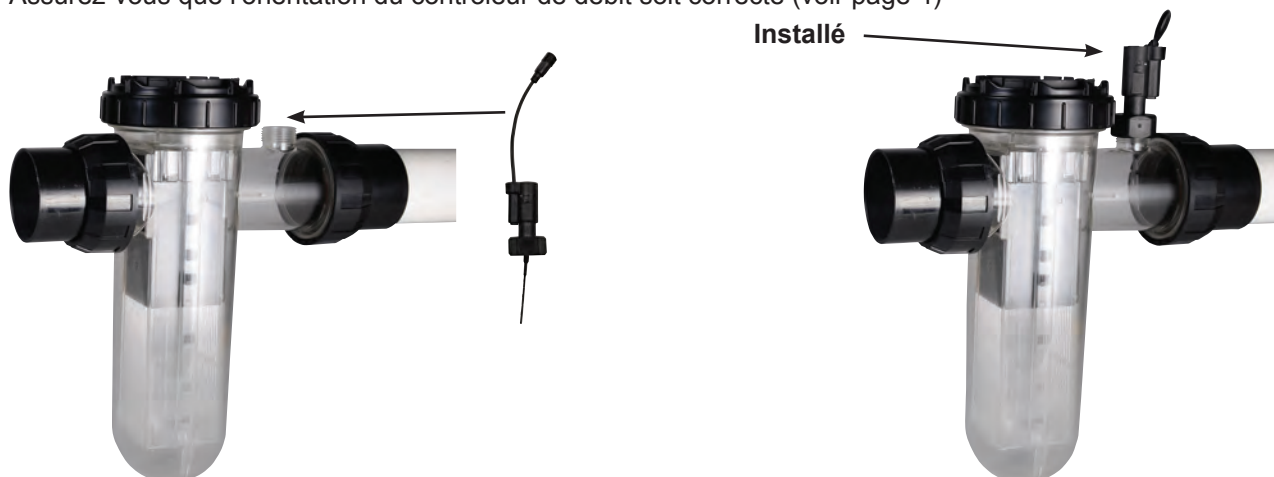

## PROCÉDURE DE PRÉ-MISE EN SERVICE

Avant d'utiliser votre système de chloration EcoSalt2 pour piscine au sel, veuillez vous assurer que la quantité de sel appropriée a été ajoutée à l'eau de votre piscine.

• **SEL DE LA PISCINE :**

Pour augmenter la concentration en sel de		Sel nécessaire															
		30 000 L		40 000 L		50 000 L		60 000 L		70 000 L		80 000 L		90 000 L		100 000 L	
ppm	%	kg	lb	kg	lb	kg	lb	kg	lb	kg	lb	kg	lb	kg	lb	kg	lb
1 000	0,1	30	66	40	88	50	110	60	132	70	154	80	176	90	198	100	220
2 000	0,2	60	132	80	176	100	220	120	265	140	309	160	353	180	397	200	441
3 000	0,3	90	198	120	265	150	331	180	397	210	463	240	529	270	595	300	661
4 000	0,4	120	265	160	353	200	441	240	529	280	617	320	705	360	794	400	882
5 000	0,5	150	331	200	441	250	551	300	661	350	772	400	882	450	992	500	1 102
6 000	0,6	180	397	240	529	300	661	360	794	420	926	480	1 058	540	1 190	600	1 323

- **CHLORE** : Pour l'installation d'une nouvelle piscine où le chlore n'a pas encore été ajouté, il convient d'ajouter suffisamment de chlore (liquide ou granulaire) pour obtenir un résultat de lecture de 3 ppm (avec un kit de test approprié). Vous pouvez également lancer le système de chloration de la piscine au sel EcoSalt2 en continu sur le **MODE TURBO** pendant environ 24 heures, ou jusqu'à obtenir un résultat de lecture de 3 ppm.
- **STABILISANT** : Il est essentiel d'ajouter le stabilisant de piscine et de maintenir un taux de 25-50 ppm à tout moment (**pour les piscines en extérieur seulement**). Pour les systèmes à ORP contrôlée, le taux de stabilisant devrait être maintenu entre 15 à 25 ppm.
- (Se référer à la section Fonctionnement quotidien à la page 27 pour plus d'informations).

## FONCTIONNEMENT DE VOTRE EcoSalt2

La PRODUCTION DE CHLORE est exprimée en pourcentage. Réglez le dispositif EcoSalt2 au pourcentage de production requis et l'appareil ajuste automatiquement la production de la cellule au niveau configuré. Le dispositif EcoSalt2 est équipé d'une commande électronique et d'un système d'avertissement. Cela régule la production du dispositif EcoSalt2 au maximum pré-réglé et modifie la polarité cellulaire comme indiqué par + ou - sur le cadran numérique. La polarité alterne sur un certain nombre d'heures de temps de chloration, et non nécessairement en fonction des heures de fonctionnement de la pompe. Le système d'avertissement se compose d'une LED de fonctionnement qui est éclairée en vert pour indiquer un fonctionnement normal ou en rouge pour attirer l'attention des utilisateurs, qui doivent se référer à la page 21 - Dépannage.

## PANNEAU DE COMMANDE

### CONFIGURATION





Marche / Arrêt manuel



Menu Haut / Bas



Menu / réglage de sélection



Menu / Réglage d'annulation (retour)



Indicateur d'alimentation  
(allumé quand le dispositif EcoSalt2 fonctionne)



Indicateur d'alarme  
(clignote lorsque l'alarme est active)

Arrêt  
(dès que l'appareil reste pendant 30 secondes sans modification de l'utilisateur, les paramètres sont enregistrés et l'écran d'accueil s'affiche)

## DÉMARRAGE INITIAL

Une fois le niveau de sel dans la piscine correct, l'appareil peut être allumé.

**Remarque : Une fois l'appareil allumé, un délai court est observé jusqu'à ce que la cellule fonctionne pour s'assurer que le système de filtration soit amorcé avec de l'eau.**

- Lors de la première utilisation du dispositif EcoSalt2, l'écran suivant apparaît au démarrage :



> Cet écran affiche la version du logiciel (ici, v1.2.1) et de votre modèle EcoSalt2 (ici 15L, ce qui signifie DES2-15EL).

- L'écran affiche ensuite automatiquement l'écran suivant :



- > Cet écran présente le menu de la langue et le réglage de la langue actuel (ici, l'anglais) ;
  - > Le réglage de la langue peut être modifié en appuyant sur les boutons ▲▼ **Menu haut / bas** pour faire défiler les langues disponibles ;
  - > Appuyez sur ● **Menu / réglage de sélection** une fois que votre langue préférée est affichée ;
  - > Si une erreur est faite, le réglage peut être modifié ultérieurement.
- L'écran affiche ensuite automatiquement l'écran suivant :

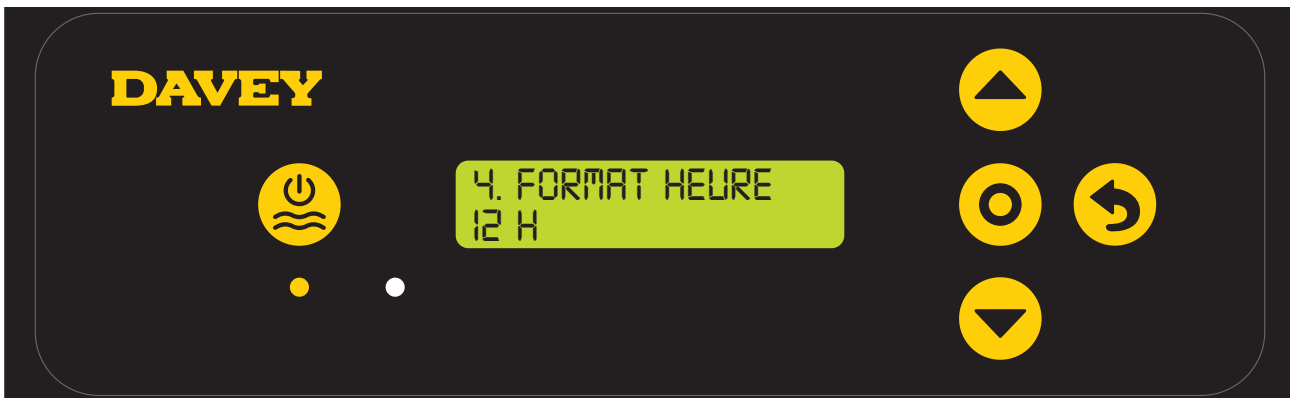

- > Cet écran présente le menu du format horaire et le réglage actuel de l'heure (ici, 12 heures) ;
  - > Le réglage de l'heure peut être modifié en appuyant sur les boutons ▲▼ **Menu haut / bas** pour choisir entre l'affichage sur 12 heures ou 24 heures ;
  - > Appuyez sur ● **Menu / réglage de sélection** une fois que votre format horaire préféré est affiché ;
  - > Si une erreur est faite, le réglage peut être modifié ultérieurement.
- L'écran affiche ensuite automatiquement l'écran suivant :

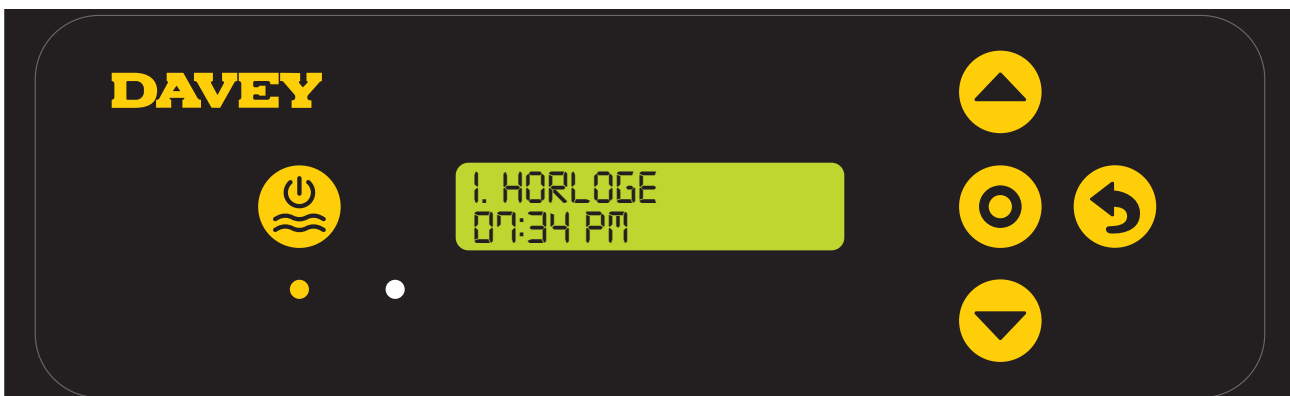

- > Cet écran affiche l'heure actuelle de l'horloge (ici, 19h34) ;
- > Dans un premier temps, les heures de l'horloge clignotent ;
- > Les heures de l'horloge peuvent être modifiées en appuyant sur les boutons ▲▼ **Menu haut / bas** pour faire défiler les nombres jusqu'à l'heure choisie ;

- > Appuyez sur **Menu / réglage de sélection** une fois que l'heure souhaitée est affichée ;
- > Si une erreur est faite, le réglage peut être modifié ultérieurement.
- > Dans un second temps, les minutes de l'horloge clignotent ;
- > Les minutes de l'horloge peuvent être modifiées en appuyant sur les boutons **Menu haut / bas** pour faire défiler les nombres jusqu'aux minutes choisies ;
- > Appuyez sur **Menu / réglage de sélection** une fois que les minutes souhaitées sont affichées ;
- > Si une erreur est faite, le réglage peut être modifié ultérieurement.
- > Puis le sigle AM/PM se mettra à clignoter ;
- > Le réglage AM/PM peut être modifié en appuyant sur les boutons **Menu haut / bas** pour choisir entre AM et PM ;
- > Appuyez sur **Menu / réglage de sélection** une fois le choix entre AM et PM fait ;
- > Si une erreur est faite, le réglage peut être modifié ultérieurement.
- L'écran affiche ensuite automatiquement l'écran suivant :



- > Cet écran présente le menu du format horaire et le réglage actuel de la date (ici, 01 JANVIER 2000) ;
- > Dans un premier temps, le jour de la date clignote ;
- > Le jour de la date peut être modifié en appuyant sur les boutons **Menu haut / bas** pour faire défiler les nombres jusqu'au jour de la date choisi ;
- > Appuyez sur **Menu / réglage de sélection** une fois que la date du jour souhaitée est affichée ;
- > Si une erreur est faite, le réglage peut être modifié ultérieurement.
- > Puis, le mois de la date clignote ;
- > Le mois de la date peut être modifié en appuyant sur les boutons **Menu haut / bas** pour faire défiler les éléments jusqu'au mois choisi ;
- > Appuyez sur **Menu / réglage de sélection** une fois que le mois souhaité est affiché ;
- > Si une erreur est faite, le réglage peut être modifié ultérieurement.
- > Puis, l'année de la date clignote ;
- > L'année de la date peut être modifiée en appuyant sur les boutons **Menu haut / bas** pour faire défiler les éléments jusqu'à l'année choisie ;
- > Appuyez sur **Menu / réglage de sélection** une fois que l'année souhaitée est affichée ;
- > Si une erreur est faite, le réglage peut être modifié ultérieurement.
- L'écran affiche ensuite automatiquement l'écran d'**ACCUEIL** :



> Cet écran affiche le :

- réglage actuel de la production de chlore (ici, 100%) ;
- réglage de l'heure actuelle ;
- état actuel de l'alimentation (ici, ON).

## MISE EN SERVICE TYPIQUE (tous les jours)

**Remarque :** Une fois l'appareil allumé, un délai court est observé jusqu'à ce que la cellule fonctionne pour s'assurer que le système de filtration soit amorcé avec de l'eau.

- Lors de chaque utilisation du dispositif EcoSalt2, l'écran suivant apparaît au démarrage :



- L'écran affiche ensuite automatiquement l'écran d'**ACCUEIL** :

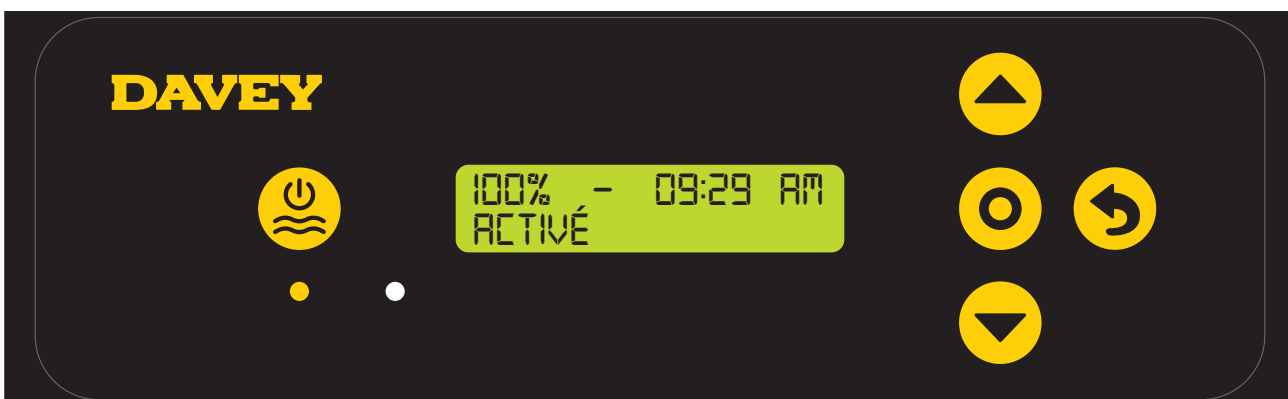

> Cet écran affiche le :

- réglage actuel de la production de chlore (ici, 100%) ;
- réglage de l'heure actuelle ;
- état actuel de l'alimentation (ici, ON).

## CARACTÉRISTIQUES DU DISPOSITIF ECOSALT2

### CONTRÔLE DE LA PRODUCTION DE CHLORE

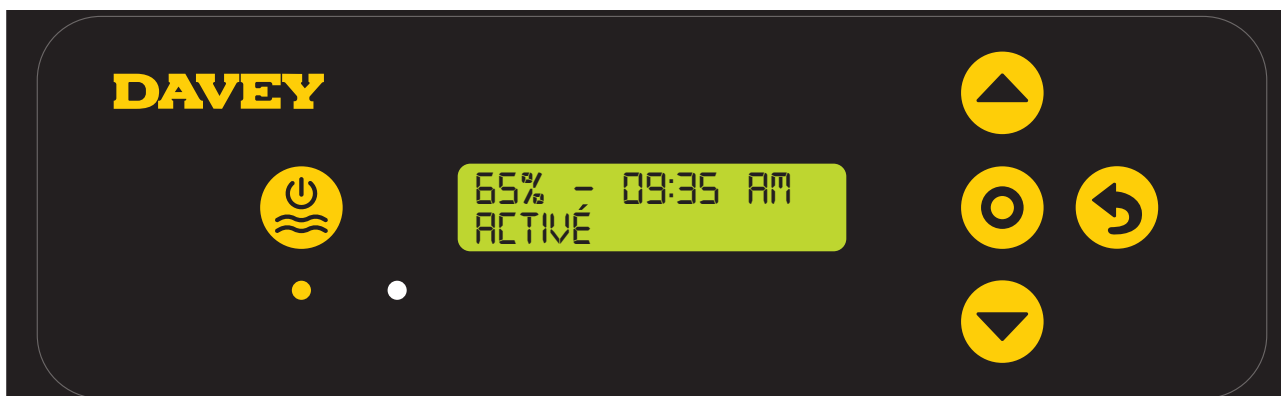

L'élément **PRODUCTION DE CHLORE** commande le moment auquel la cellule produit du chlore, en tant que pourcentage du temps total de fonctionnement du dispositif EcoSalt2. Si la cellule EcoSalt2 est en cours de production, elle produit à un taux de 100%, sauf modification contraire (voir les sections **MODE HIVER** ou **MODE SPA**). Le temps de fonctionnement de la cellule est appelée « cycle de fonctionnement de la cellule ».

Par exemple :

- Si le dispositif EcoSalt2 fonctionne pendant 8 heures par jour, et que la **PRODUCTION DE CHLORE** est réglée à 50% : le cycle de fonctionnement de la cellule EcoSalt2 est seulement de 4 heures, pour cette journée ;
- Si le dispositif EcoSalt2 fonctionne pendant 8 heures par jour, et que la **PRODUCTION DE CHLORE** est réglée à 25% : le cycle de fonctionnement de la cellule EcoSalt2 est seulement de 2 heures, pour cette journée.

Pour régler la **PRODUCTION DE CHLORE** :

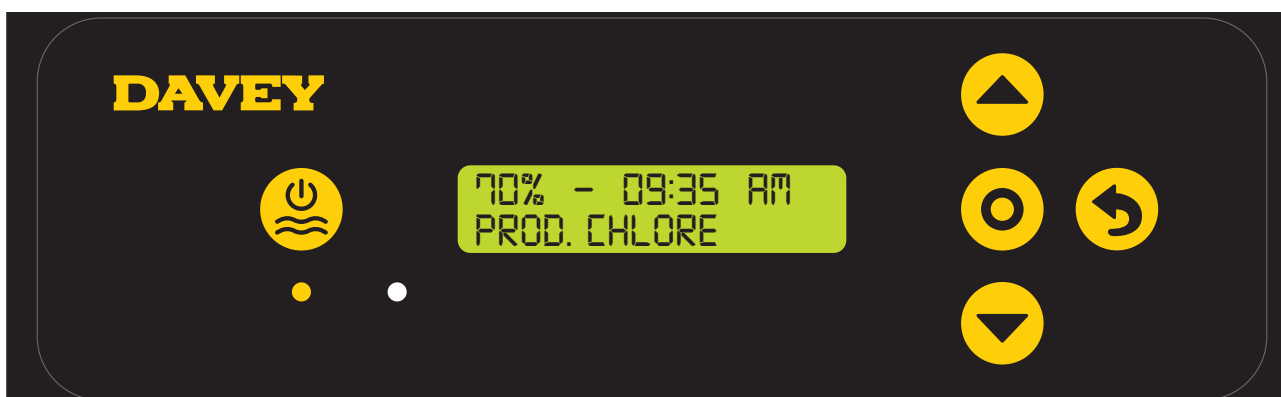

- > Appuyez sur les boutons **Menu haut / bas** pour faire défiler les éléments de votre choix pour la **PRODUCTION DE CHLORE** ;
- > Le réglage changera le cycle de fonctionnement de la cellule par incréments de 5% ;
- > Appuyez sur **Menu / réglage de sélection** une fois votre choix fait pour la **PRODUCTION DE CHLORE** ;
- > Cela vous ramène à l'écran d'**ACCUEIL**.

### ACTIVATION DU MODE COUVERTURE

L'exposition d'une piscine aux rayons UV contribue de manière significative à l'accroissement de la demande en chlore totale de la piscine. À savoir, la quantité de chlore que la piscine utilise. Des quantités excessives de chlore dans une piscine couverte peuvent réduire de manière significative l'espérance de vie de la couverture de la piscine, en cas de périodes prolongées (par exemple, plusieurs semaines). L'utilisation du **MODE COUVERTURE** réduit le cycle de fonctionnement de la cellule de 80% par rapport à son réglage actuel.

Par exemple :

- Si le dispositif EcoSalt2 fonctionne pendant 8 heures par jour, et que la **PRODUCTION DE CHLORE** est réglée à 50%, mais que le **MODE COUVERTURE** est activé : le cycle de fonctionnement de la cellule EcoSalt2 est seulement de 48 minutes, pour cette journée ;
- Si le dispositif EcoSalt2 fonctionne pendant 8 heures par jour, et que la **PRODUCTION DE CHLORE** est réglée à 25%, mais que le **MODE COUVERTURE** est activé : le cycle de fonctionnement de la cellule EcoSalt2 est seulement de 24 minutes, pour cette journée.

Pour activer le **MODE COUVERTURE** :

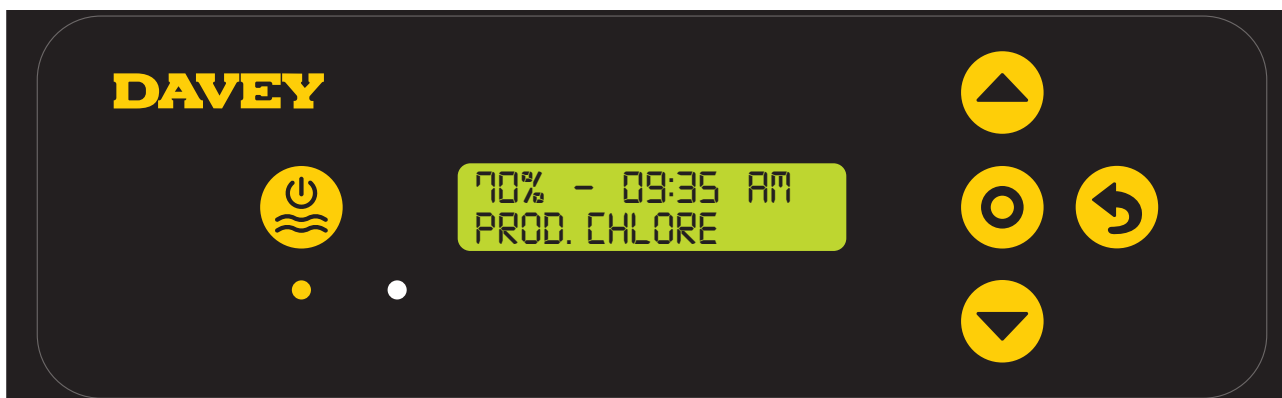

> Depuis l'écran d'**ACCUEIL**, appuyez sur  **Menu / réglage de sélection** .

> Cet écran s'affiche :

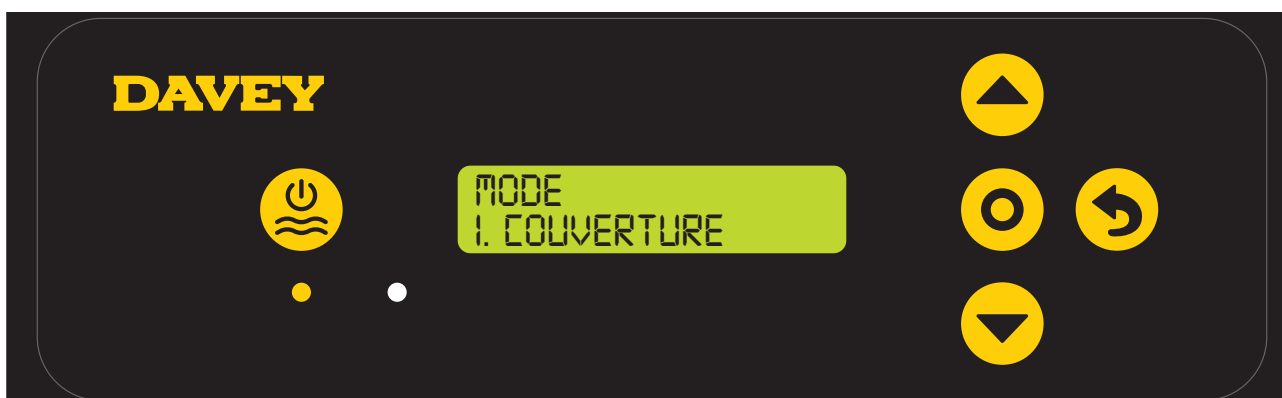

> À partir de cet écran, appuyez sur  **Menu / réglage de sélection** pour accéder au menu du Mode couverture ;

> L'écran affiche le réglage actuel du **MODE COUVERTURE** (ici, le **MODE COUVERTURE** est sur OFF) :

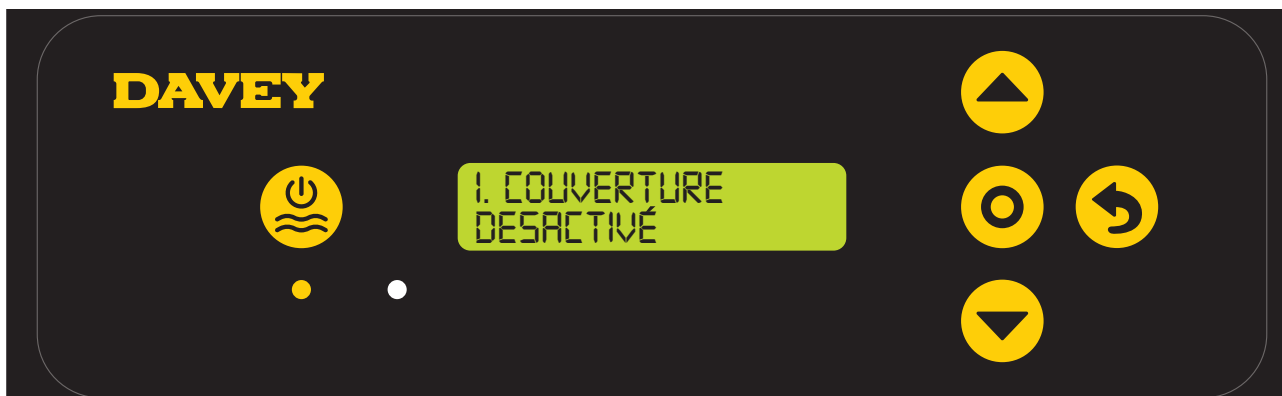

> Appuyez sur les boutons  **Menu haut / bas** pour basculer entre ON et OFF pour le **MODE COUVERTURE** ;

> Appuyez sur  **Menu / réglage de sélection** une fois votre choix fait pour le **MODE COUVERTURE** ;

> Cela vous ramène au premier menu de réglage.

> Si aucune modification n'est apportée au dispositif EcoSalt2 pendant environ 30 secondes, ou si le bouton  **Annuler le menu / réglage (retour)** est enfoncé, vous reviendrez à l'écran d'**ACCUEIL**.



Le **MODE COUVERTURE** peut aussi être déclenché à distance par un contrôleur de couverture de piscine automatique. Avec la fermeture des bornes à l'arrière de l'alimentation, le dispositif EcoSalt2 passera en **MODE COUVERTURE** à distance. Cela peut être remplacé par une intervention de l'utilisateur, en suivant les étapes décrites précédemment.

### ACTIVATION DU MODE BOOST / TURBO

En cas de nombre important de baigneurs, de débris / contamination ou de chaleur extrême en raison de la météo, il peut être nécessaire d'accroître la chloration de la piscine. L'utilisation du **MODE BOOST / TURBO** augmente le cycle de fonctionnement de la cellule à 100% et remplace le courant de cellule (production) à 100% pendant une période de 24 heures.

Pour activer le **MODE BOOST / TURBO** :

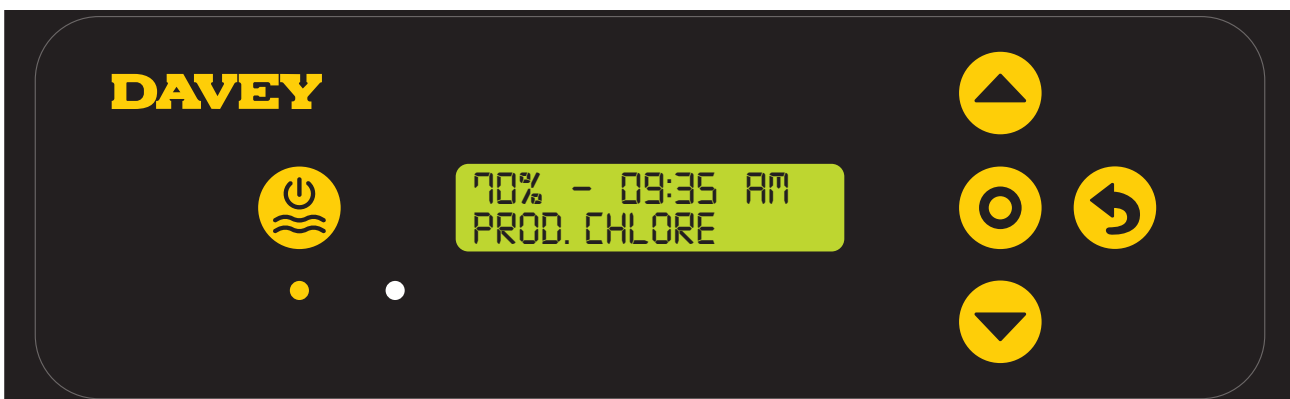

> Depuis l'écran d'**ACCUEIL**, appuyez sur **Menu / réglage de sélection**.

> Cet écran s'affiche :

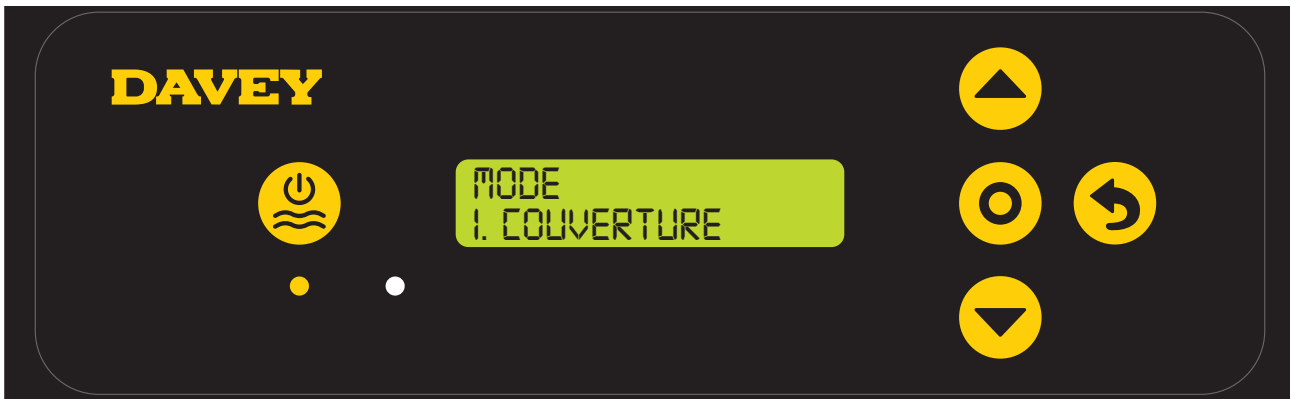

> Appuyez sur les boutons ▲▼ Menu haut / bas pour activer le **MODE BOOST / TURBO** ;

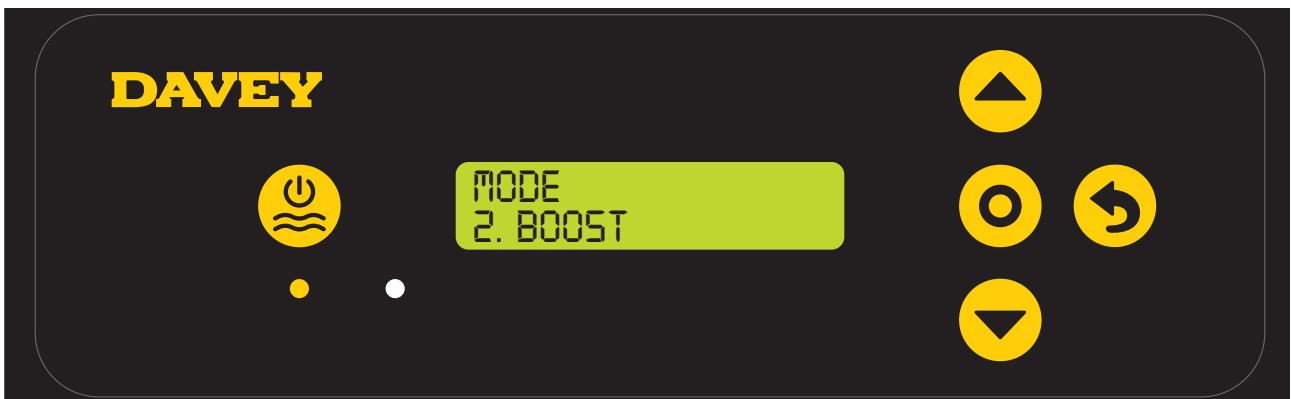

> Appuyez ● sur Menu / réglage de sélection ;



> L'écran affiche le réglage actuel du **MODE BOOST / TURBO** (ici, le **MODE BOOST / TURBO** est sur OFF) :

> Appuyez sur les boutons ▲▼ Menu haut / bas pour basculer entre ON et OFF pour le **MODE BOOST / TURBO** ;





- > Appuyez sur **Menu / réglage de sélection** une fois votre choix fait pour le **MODE BOOST / TURBO** ;
- > Cela vous ramène au premier menu de réglage.
- > Si aucune modification n'est apportée au dispositif EcoSalt2 pendant environ 30 secondes, ou si le bouton **Annuler le menu / réglage (retour)** est enfoncé, vous reviendrez à l'écran d'**ACCUEIL**.

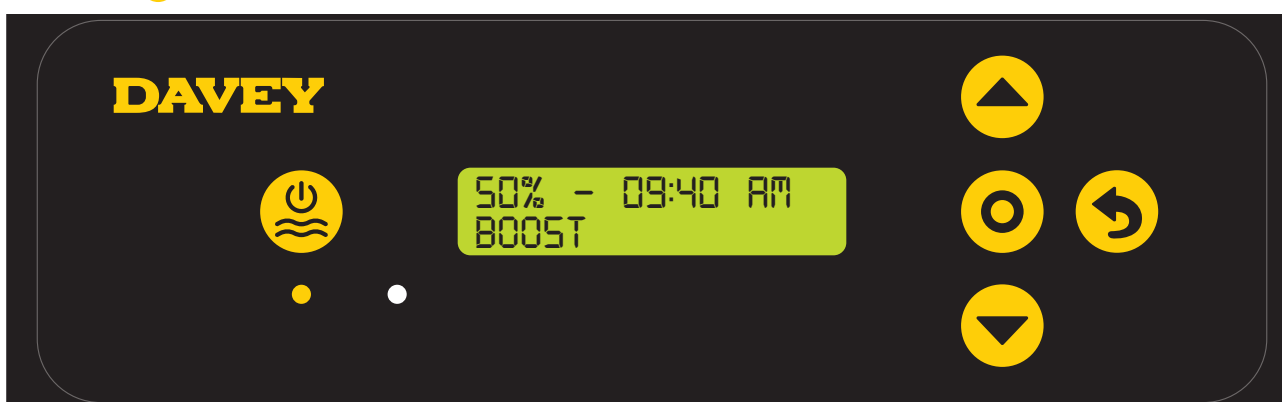

- > L'écran d'**ACCUEIL** continuera d'afficher le pourcentage du cycle de fonctionnement de la cellule, mais la référence à « ON » a été notamment remplacée par la référence à « BOOST ». Cela restera inchangé pendant la période de 24 heures ;
- > Il est possible de modifier le cycle de fonctionnement de la cellule au cours d'une période de boost de 24 heures et le pourcentage affiché à l'écran d'**ACCUEIL** changera comme prévu. Cela pourrait être utile si les réglages doivent être modifiés le lendemain, une fois le cycle en **MODE BOOST / TURBO** terminé ;
- > Il convient de noter que le **MODE BOOST / TURBO** remplace tous les autres paramètres. Au cours de la période de 24 heures pendant laquelle le **MODE BOOST / TURBO** est actif, le courant de la cellule en sortie est de 100% et cycle de fonctionnement de la cellule est réglé à 100%. Et ce, quel que soit l'affichage sur l'écran.

### ACTIVATION DU MODE SPA

Le système EcoSalt2 est compatible avec les grandes piscines comme avec les spas, beaucoup plus petits. L'utilisation du MODE SPA réduit le cycle de fonctionnement de la cellule de 80% par rapport à son réglage actuel.

Par exemple :

- Si le dispositif EcoSalt2 fonctionne pendant 10 heures par jour, et que la **PRODUCTION DE CHLORE** est réglée à 50%, mais que le **MODE SPA** est activé : le cycle de fonctionnement de la cellule EcoSalt2 est seulement de 1 heure, pour cette journée ;
- Si le dispositif EcoSalt2 fonctionne pendant 10 heures par jour, et que la **PRODUCTION DE CHLORE** est réglée à 25%, mais que le **MODE SPA** est activé : le cycle de fonctionnement de la cellule EcoSalt2 est seulement de 30 minutes, pour cette journée.

Pour activer le **MODE SPA** :

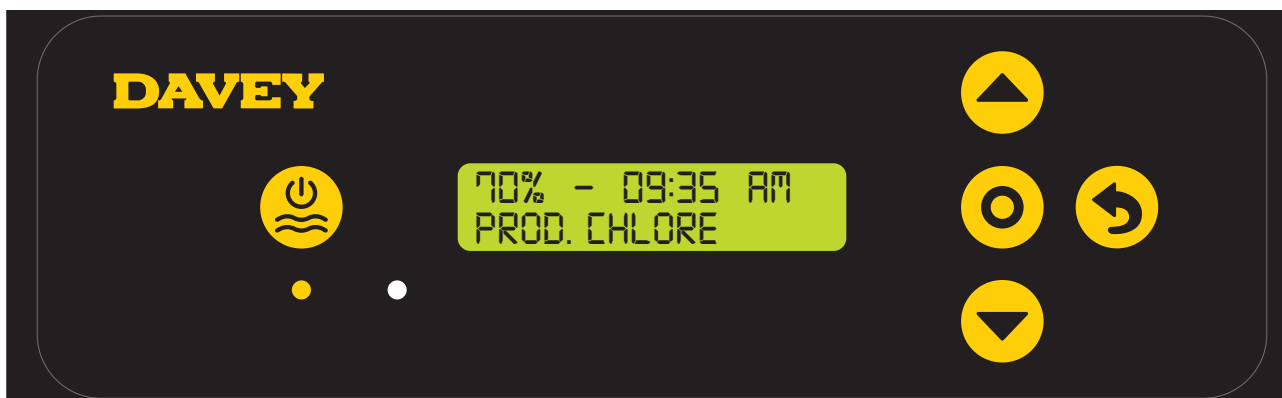

> Depuis l'écran d'**ACCUEIL**, appuyez sur  **Menu / réglage de sélection**.

> Cet écran s'affiche :

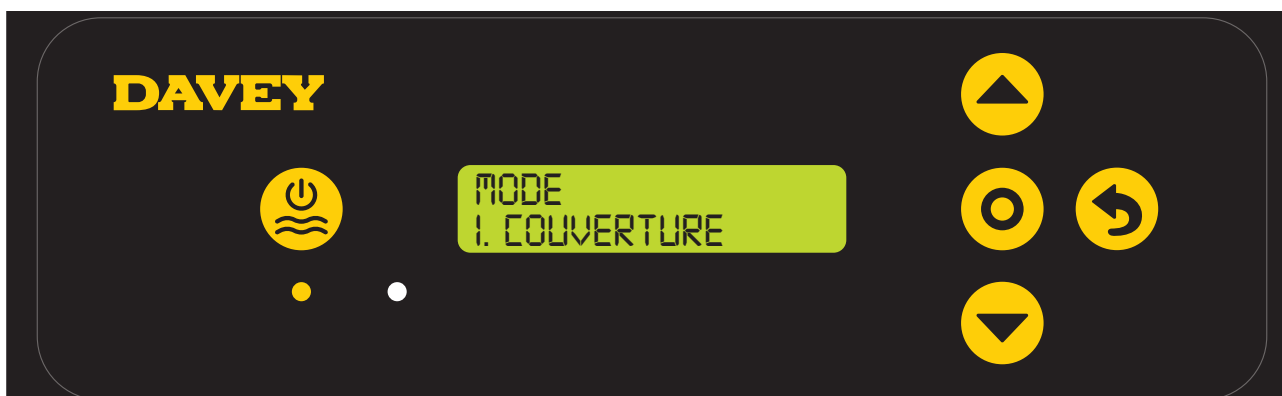

> Appuyez sur les boutons  **Menu haut / bas** pour activer le **MODE SPA** ;

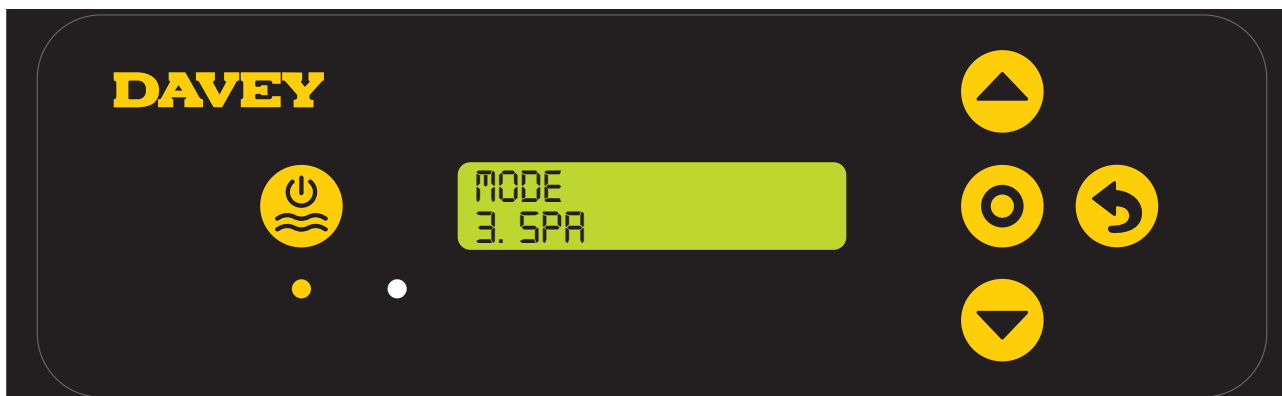

> À partir de cet écran, appuyez sur  **Menu / réglage de sélection** pour accéder au menu du **MODE SPA** ;

> L'écran affiche le réglage actuel du **MODE SPA** (ici, le **MODE SPA** est sur OFF) :



- > Appuyez sur les boutons ▲▼ **Menu haut / bas** pour basculer entre ON et OFF pour le **MODE SPA** ;
- > Appuyez sur ● **Menu / réglage de sélection** une fois votre choix fait pour le **MODE SPA** ;
- > Cela vous ramène au premier menu de réglage.
- > Si aucune modification n'est apportée au dispositif EcoSalt2 pendant environ 30 secondes, ou si le bouton ↻ **Annuler le menu / réglage (retour)** est enfoncé, vous reviendrez à l'écran d'**ACCUEIL**.

#### ACTIVATION SIMULTANÉE DU MODE SPA ET DU MODE COUVERTURE

Dès lors qu'il est nécessaire d'activer le **MODE SPA** et le **MODE COUVERTURE** en même temps, le cycle de fonctionnement de la cellule n'est réduit que de 80%. Ainsi, le cycle de fonctionnement de la cellule n'est pas réduit de 80%, avant d'être à nouveau réduit de 80%. L'écran d'**ACCUEIL** permet de basculer entre l'affichage **COUVERTURE** et **SPA**.

#### ACTIVATION DU MODE HIVER

L'exposition d'une piscine aux rayons UV contribue de manière significative à l'accroissement de la demande en chlore totale de la piscine. À savoir, la quantité de chlore que la piscine utilise. Le nombre de personnes dans la piscine est également un facteur important de la demande en chlore totale de la piscine. En hiver, la demande en chlore de la piscine est généralement beaucoup moins importante. Sauf en cas de modification, si la cellule produit du chlore, il est produit à 100% du courant (sortie). Le **MODE D'HIVER** réduit le courant (production) de la cellule à 85%.

Par exemple :

- Si le dispositif EcoSalt2 fonctionne pendant 10 heures par jour, que la **PRODUCTION DE CHLORE** est réglée à 100%, et que le **MODE HIVER** est inactivé : le cycle de fonctionnement de la cellule EcoSalt2 est de 10 heures. Le courant de cellule fonctionnera à une capacité de 100% ;
- Si le dispositif EcoSalt2 fonctionne pendant 10 heures par jour, que la **PRODUCTION DE CHLORE** est réglée à 100%, et que le **MODE HIVER** est activé : alors que le cycle de fonctionnement de la cellule EcoSalt2 est toujours de 10 heure, le courant de la cellule fonctionnera à une capacité de 85%.

Pour activer le **MODE HIVER** :

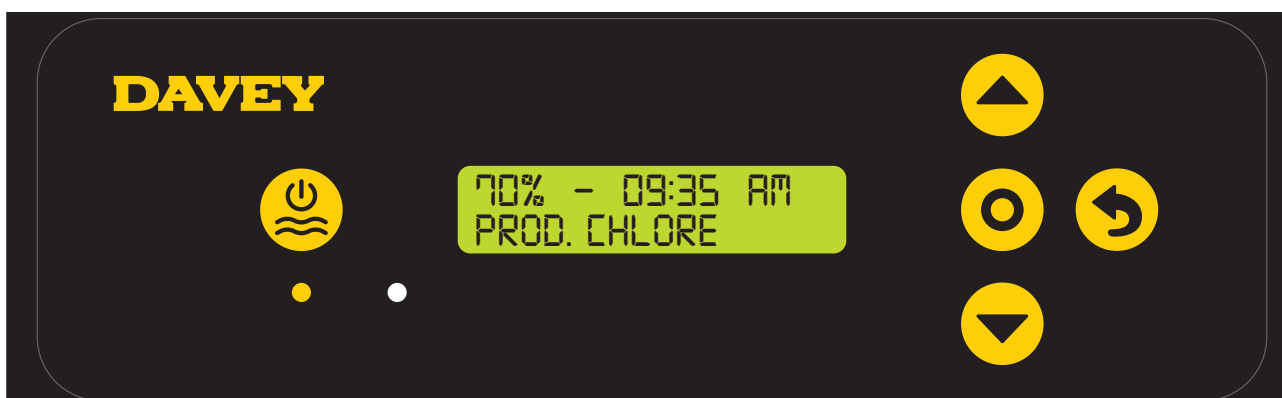

- > Depuis l'écran d'**ACCUEIL**, appuyez sur ● **Menu / réglage de sélection**.

> Cet écran s'affiche :

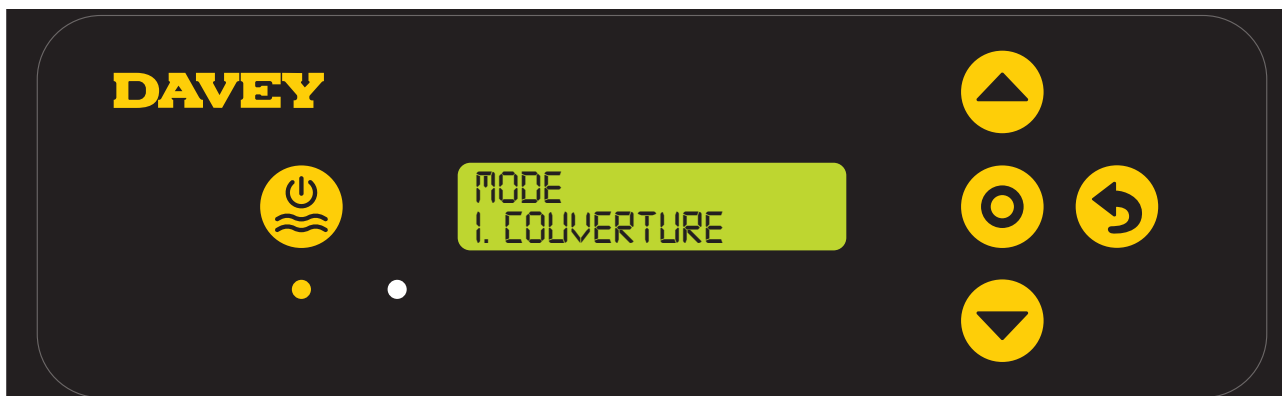

> Appuyez sur les boutons  **Menu haut / bas** pour activer le **MODE HIVER** ;

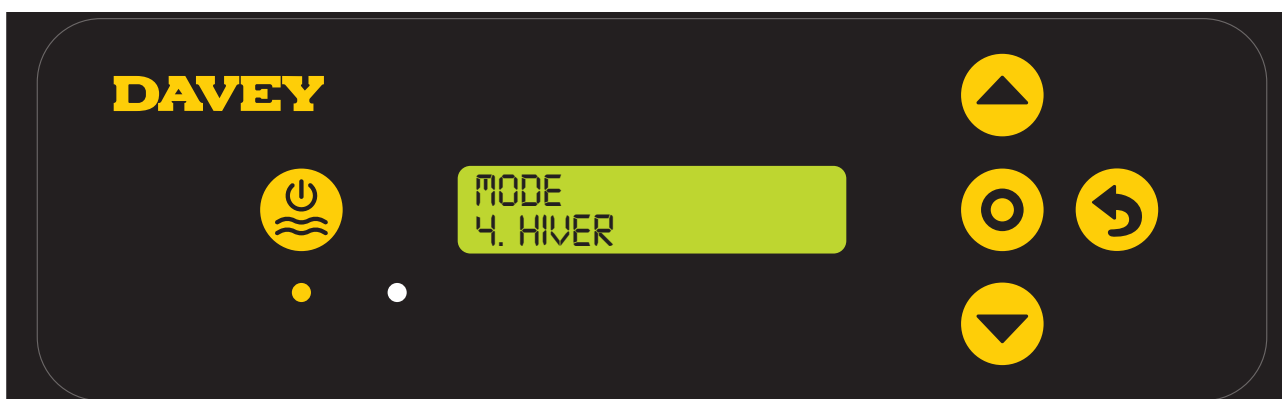

> À partir de cet écran, appuyez sur  **Menu / réglage de sélection** pour accéder au menu du **MODE HIVER** ;

> L'écran affiche le réglage actuel du **MODE HIVER** (ici, le **MODE HIVER** est sur OFF) :



> Appuyez sur les boutons  **Menu haut / bas** pour basculer entre ON et OFF pour le **MODE HIVER** ;

> Appuyez sur  **Menu / réglage de sélection** une fois votre choix fait pour le **MODE HIVER** ;

> Cela vous ramène au premier menu de réglage.

> Si aucune modification n'est apportée au dispositif EcoSalt2 pendant environ 30 secondes, ou si le bouton  **Annuler le menu / réglage (retour)** est enfoncé, vous reviendrez à l'écran d'**ACCUEIL**.

## ALARME DE DÉBIT FAIBLE

Si le contrôleur de débit du dispositif EcoSalt2 enregistre un débit inférieur à 3,6 m<sup>3</sup>/h (60L / min), le dispositif EcoSalt2 enclenchera l'**ALARME DE DÉBIT FAIBLE** :



En mode **ALARME DE DÉBIT FAIBLE**, le dispositif EcoSalt2 ne produira pas de chlore. Dès que le contrôleur de débit enregistre un débit supérieur à 3,6 m<sup>3</sup> / H (60L / min), le dispositif EcoSalt2 reprend un fonctionnement normal. Pour obtenir les meilleurs résultats, la cellule EcoSalt2 devrait être installée de telle sorte que l'eau turbulente soit limitée autant que possible. En cas d'installation d'un coude à 90°, il convient de respecter une distance minimale de 200 mm par rapport au raccord union d'entrée. Les vannes d'isolement, utilisées lorsque l'équipement est situé en dessous du niveau de l'eau de la piscine, devraient également être installées à une distance supérieure à 200mm par rapport au raccord union d'entrée. Cela aidera le flux laminaire.

## ALARME POUR AJOUT DE SEL

Si le dispositif EcoSalt2 détecte une faible conductivité dans la cellule, ce qui pourrait être causée par de l'eau froide (en dessous 15°C), ou une concentration en sel inférieure au niveau minimum (voir la section sur les niveaux de sel recommandés dans le manuel), le dispositif EcoSalt2 enclenchera une **ALARME POUR AJOUT DE SEL**. Du sel supplémentaire peut être ajouté pour palier à une température plus basse. Cependant, le niveau maximal de sel devrait également être pris en compte et si la température de l'eau chute trop rapidement, le système devrait être mis hors tension.



Dès que le dispositif EcoSalt2 enregistre une concentration en sel dans la gamme (voir la section sur les Niveaux de sel recommandés dans le manuel), le dispositif EcoSalt2 retourne à un fonctionnement normal.

## ALARME COUPE-CIRCUIT POUR FAIBLE TENEUR EN SEL

Si la concentration en sel devait continuer à être diluée, le dispositif EcoSalt2 enclenchera l'**ALARME COUPE-CIRCUIT POUR FAIBLE TENEUR EN SEL**.



Une fois la concentration en sel corrigée, l'**ALARME COUPE-CIRCUIT POUR FAIBLE TENEUR EN SEL** doit être remise à zéro en appuyant sur le  **bouton manuel ON / OFF**. De même, le dispositif EcoSalt2 effectuera une vérification automatique du système lors de la prochaine mise sous tension (en cas de fonctionnement par l'intermédiaire d'une alimentation séparée). Au démarrage, si le dispositif EcoSalt2 enregistre une concentration en sel dans la gamme (voir la section sur les Niveaux de sel recommandés dans le manuel), le dispositif EcoSalt2 retourne à un fonctionnement normal.

L'**ALARME COUPE-CIRCUIT POUR FAIBLE TENEUR EN SEL** est déclenchée aux concentrations (approximatives) en sel suivantes :

Modèle EcoSalt2	Alarme coupe-circuit pour faible teneur en sel (concentration approximative en sel)
DES2-15EL, DES2-25EL	1 200 ppm
DES2-15E, DES2-25E, DES2-35E	2 500 ppm

### ALARME POUR AJOUT DE SEL ET ALARME DE DÉBIT FAIBLE

Si le dispositif EcoSalt2 enregistre un faible débit et une concentration en sel inférieure au niveau minimum (voir la section sur les Niveaux de sel recommandés dans le manuel), le dispositif EcoSalt2 émet une alarme. L'affichage basculera entre l'**ALARME POUR AJOUT DE SEL** et l'**ALARME DE DÉBIT FAIBLE**. En mode **ALARME DE DÉBIT FAIBLE**, le dispositif EcoSalt2 ne produira pas de chlore. Comme cela fut mentionné auparavant, une fois les défauts corrigés, le dispositif reprend un fonctionnement normal.

### MODIFICATION DES RÉGLAGES DE LANGUE

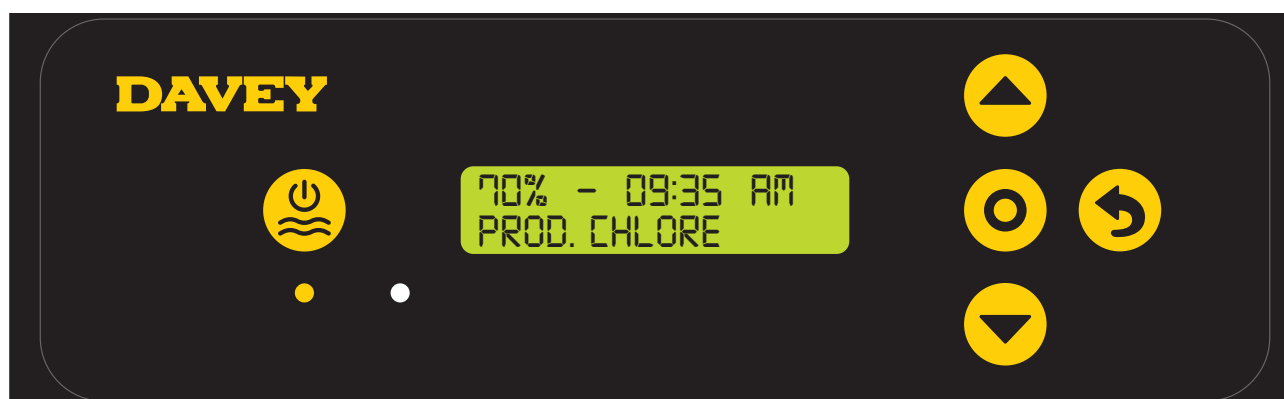

> Depuis l'écran d'**ACCUEIL**, maintenez la touche  **Menu / réglage de sélection** enfoncée pendant 3 secondes.



> Appuyez sur les boutons  **Menu haut / bas** pour sélectionner la section **LANGUE** ;

> Modifiez la langue en suivant les instructions détaillées dans la section DÉMARRAGE INITIAL, mentionnée précédemment dans ce manuel.

## MODIFICATION DU RÉGLAGE DU FORMAT DE L'HEURE

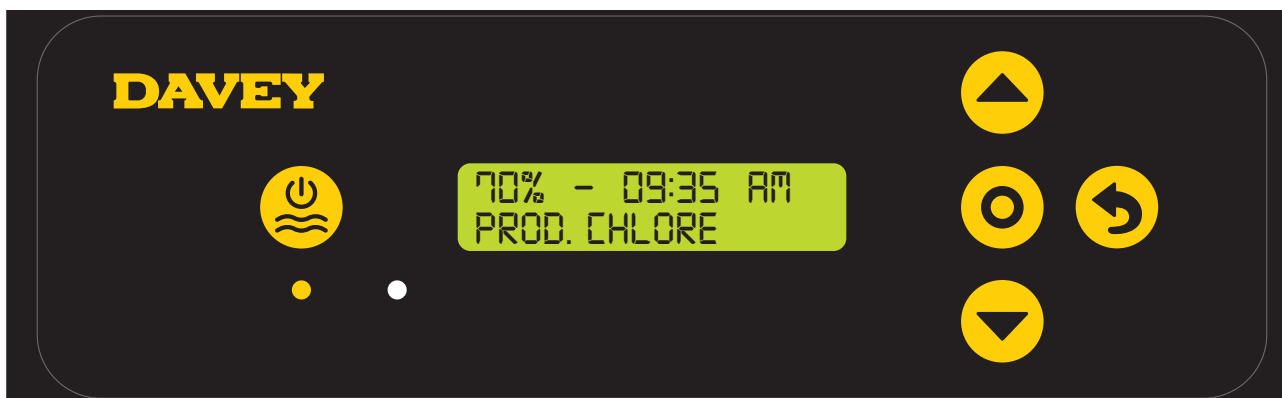

- > Depuis l'écran d'**ACCUEIL**, maintenez la touche  **Menu / réglage de sélection** enfoncée pendant 3 secondes.



- > Appuyez sur les boutons  **Menu haut / bas** pour sélectionner la section **FORMAT DE L'HEURE** ;
- > Modifiez le format de l'heure en suivant les instructions détaillées dans la section DÉMARRAGE INITIAL, mentionnée précédemment dans ce manuel.

## AFFICHAGE DE L'HISTORIQUE DES ALARMES

Le dispositif EcoSalt2 conserve un historique pour l'utilisateur qui enregistre le nombre d'heures au cours desquelles le dispositif EcoSalt2 est en mode Alarme. Pour rappel, la durée de vie de la cellule sera réduite si le dispositif EcoSalt2 fonctionne avec des concentrations en sel hors de la plage recommandée.

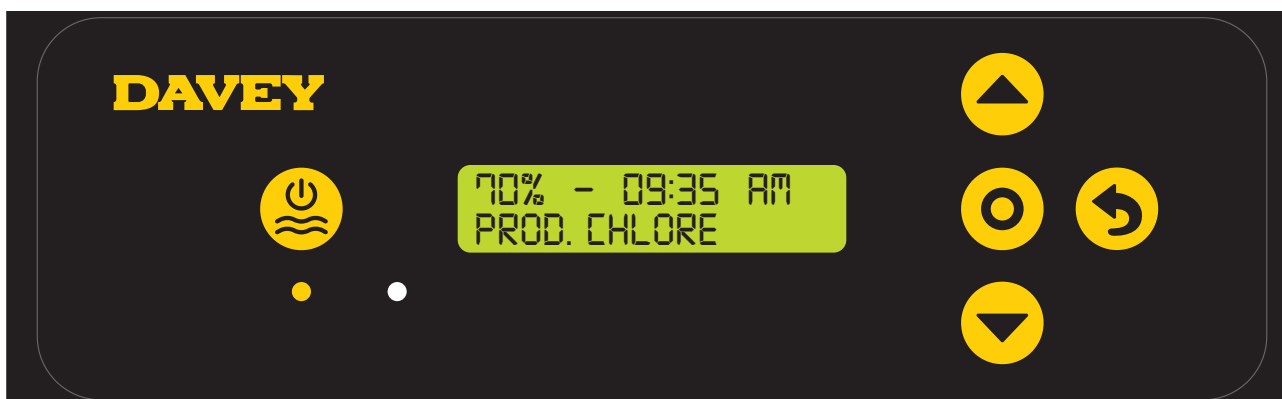

- > Depuis l'écran d'**ACCUEIL**, maintenez la touche  **Menu / réglage de sélection** enfoncée pendant 3 secondes.



> Appuyez sur les boutons  Menu haut / bas pour sélectionner la section **HISTORIQUE DES ALARMES** ;



> Appuyez  sur Menu / réglage de sélection ;



> Appuyez sur les boutons  Menu haut / bas pour basculer entre la durée de fonctionnement de la cellule et la durée de fonctionnement avec une teneur en sel faible.





## ENTRETIEN DE L'ALIMENTATION

L'entretien est généralement peu nécessaire, voire inexistant. Cependant, il est essentiel de pulvériser régulièrement de l'insecticide de surface, de type répulsif pour insectes, sur le mur ou le poteau sur lequel le dispositif EcoSalt2 est installé (pas sur le dispositif EcoSalt2 lui-même) car la pénétration des insectes dans le boîtier peut causer des dommages qui ne sont pas couverts par votre garantie.



**IMPORTANT. Certaines réglementations électriques locales indiquent que « Si le cordon d'alimentation est endommagé, il doit être remplacé par un cordon spécial disponible auprès du fabricant ou de son agent de service ».**

## ENTRETIEN DE LA CELLULE ÉLECTROLYTIQUE EN LIGNE

La cellule EcoSalt2 est composée de matériaux précieux, et bien qu'un entretien minutieux puisse prolonger sa durée de vie au maximum, il est possible que les câbles de sortie perdent leur revêtement délicat, cessant ainsi progressivement de produire du chlore. Le calcium (tartre) se dépose sur les plaques lors de l'électrolyse. Cette accumulation va interférer avec la circulation du courant électrique dans la cellule, diminuant ainsi la production de chlore. Il est essentiel d'inspecter régulièrement la cellule et de la nettoyer si nécessaire. Le taux auquel les dépôts se forment sur la plaque diffère selon chaque piscine et peut être influencé par ce qui suit :

- La dureté en calcium de l'eau ;
- La température de l'eau ;
- Le niveau de pH ;
- Eau ayant été chlorée avec de l'hypochlorite de calcium pendant une période prolongée ; et/ou
- Le calcium sur les surfaces de plâtre d'une piscine en béton.

Dans la mesure où ces conditions varient fortement, vérifiez la cellule au moins chaque semaine pour détecter l'apparition de tartre ou d'une substance savonneuse bleue / verte sur les plaques. Vous serez alors en mesure de déterminer le cycle de nettoyage nécessaire pour votre piscine (un nettoyage plus fréquent peut être nécessaire en été). Les intervalles entre les nettoyages pourraient être plus longs lorsque le nettoyage est seulement nécessaire deux ou trois fois par an.



**REMARQUE : Dans les régions où l'eau est dure, même les systèmes à inversion de polarité peuvent nécessiter un nettoyage manuel occasionnel.**

La durée de vie de la cellule EcoSalt2 varie considérablement d'une installation à l'autre en raison de variations en lien avec la durée de fonctionnement, la qualité et la composition de l'eau, et l'entretien du système et de la cellule.

Veuillez veiller à utiliser une cellule de remplacement EcoSalt2 d'origine correcte lorsque le remplacement des cellules est nécessaire afin qu'elle corresponde à votre système. Les cellules de remplacement EcoSalt2 à utiliser sont indiquées dans le tableau ci-dessous :

Modèle	Code de remplacement de la cellule
DES2-15E	DES2C15REP
DES2-15EL	DES2C25REP
DES2-25E	DES2C25REP
DES2-25EL	DES2C35REP
DES2-35E	DES2C35REP

**EXIGEZ TOUJOURS DES PIÈCES DE RECHANGE FABRIQUÉES PAR DAVEY.**

**S'il est nécessaire de remplacer la cellule électrolytique en ligne, méfiez-vous des « contrefaçons ». Seule la cellule EcoSalt2 d'origine est conçue et garantie pour fonctionner avec l'alimentation électrique du dispositif EcoSalt2.**

**LES COMPOSANTS ÉLECTRONIQUES À L'INTÉRIEUR DU DISPOSITIF EcoSalt2 PEUVENT SUBIR DE GRAVES DOMMAGES SI DES CELLULES DIFFÉRENTES DES CELLULES D'ORIGINE SONT UTILISÉES. CELA PEUT AUSSI ANNULER LA GARANTIE.**

### POUR NETTOYER LA CELLULE EN LIGNE ECOSALT2

Assurez-vous que la dispositif EcoSalt2 et que la pompe de la piscine soient hors tension. En cas d'oubli, la pompe de la piscine pourrait être mise sous tension alors que la cellule n'est pas en place. Déconnectez le contrôleur de débit et le câble de la cellule de la partie supérieure du boîtier de la cellule. Retirez la cellule de la conduite de retour de la piscine en dévissant l'écrou de la cellule, et en prenant soin de ne pas perdre les joints toriques.

#### Méthode 1 :

Ajouter 1 partie d'ACIDE CHLORHYDRIQUE pour 10 parties d'eau dans un récipient approprié et immerger la cellule dans cette solution. Le nettoyage ne devrait pas prendre plus de quelques minutes. Si tel n'était pas le cas, la cellule devrait être nettoyée plus fréquemment. Si la formation n'est pas excessive, il peut être possible de nettoyer les plaques de la cellule avec un jet d'eau courante. Remplacez la cellule dans son boîtier et raccordez les câbles au dispositif.

## Méthode 2 :

Comme alternative, une solution de nettoyage cellulaire commerciale acceptée peut être efficacement utilisée à plusieurs reprises.



**REMARQUE : Toujours ajouter de l'acide à l'eau. Ne jamais ajouter de l'eau à l'acide. Toujours porter des lunettes de protection et des gants de protection. Toujours nettoyer la cellule dans un endroit bien ventilé.**

## REINSTALLATION DE LA CELLULE APRES NETTOYAGE OU REMPLACEMENT

Lors de la réinstallation de la cellule EcoSalt2 dans le corps de cellule en ligne, assurez-vous que l'écrou de blocage de la cellule est correctement serré. Pour ce faire, mettez la pompe de piscine en marche une fois la cellule installée et vérifiez qu'il n'y a pas de fuite.

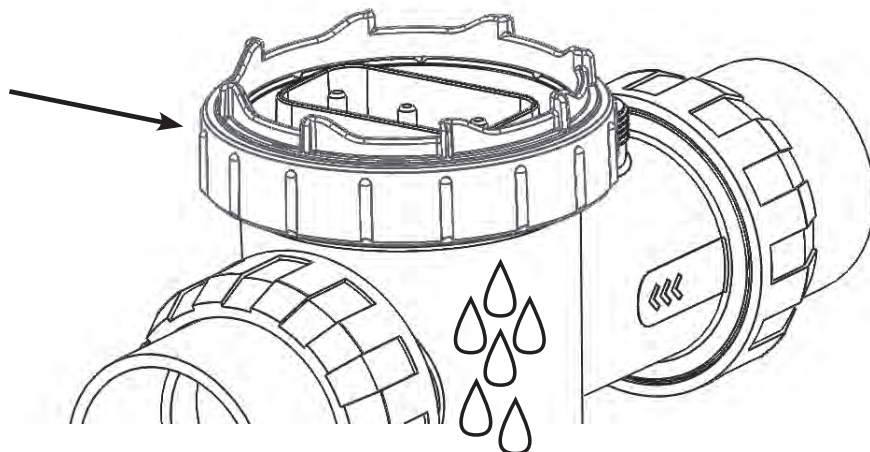

En cas de fuite, retirez l'écrou de verrouillage et vérifiez que le joint torique n'est pas endommagé ou qu'il n'y a pas de débris puis réessayez. Avant de remettre les connecteurs de la cellule, assurez-vous que les bornes sont sèches.

### DISPOSITIF DE SECURITE

Le gaz hydrogène est un sous-produit du procédé de production du chlore. Un contrôleur de débit a été fourni avec le dispositif EcoSalt2, qui va stopper la production si un débit faible ou nul est détecté. Le système EcoSalt2 fonctionnera jusqu'à un débit de 3,6m<sup>3</sup> / h (60L / min).

## FONCTIONNEMENT QUOTIDIEN

Quatre règles principales doivent être respectées pour que votre appareil fonctionne de la manière la plus efficace possible :

### 1. STABILISANT

L'importance du stabilisant de piscine ne peut être négligée. Il est essentiel pour aider à retenir le chlore dans votre piscine. Le chlore s'évapore rapidement sous l'effet de la lumière du soleil et l'utilisation d'un stabilisant réduira, de manière substantielle, cette évaporation. Sans stabilisant, il peut être nécessaire de faire fonctionner l'unité jusqu'à trois fois plus longtemps !

Le stabilisant devrait être ajouté à raison de 500 grammes pour 10 000 litres d'eau. Il convient de maintenir un niveau de stabilisation de 25-50 ppm. Si un contrôleur ORP est utilisé, le stabilisant devrait être maintenu à un niveau de 15-25 ppm. Avant d'accroître la quantité de stabilisant, l'eau de votre piscine devrait être analysée par un agent de votre magasin de piscine pour veiller au respect des quantités recommandées. **(POUR LES PISCINES EN EXTÉRIEUR UNIQUEMENT, LE STABILISANT N'EST PAS REQUIS POUR LES PISCINES D'INTÉRIEUR)**

### 2. pH ET ALCALINITÉ TOTALE

Un niveau de pH correct doit être maintenu pour éviter les problèmes, tels que les taches noires, la coloration, l'eau trouble, etc. Un niveau de pH incorrect peut endommager la piscine. Les niveaux de pH corrects sont les suivants ; Fibre de verre - 7,2 à 7,4 ; Béton et carrelage - 7,4 à 7,6. Si le niveau de pH atteint 8,0 ou plus, le chlore nécessaire pourrait être jusqu'à trois fois la quantité normale, afin de désinfecter correctement la piscine.

Il convient de faire la distinction entre alcalinité totale et pH. Bien que les deux soient étroitement liés, l'alcalinité totale détermine la vitesse et la facilité de changement du pH. La gamme idéale est 80-150 ppm ou, se référer à votre professionnel de la piscine.

Vous devriez utiliser un kit de test qui comprend un test pour l'alcalinité totale. Une alcalinité totale faible

peut entraîner des niveaux de pH instables. Une incapacité à maintenir un pH constant peut provoquer la coloration, la détérioration et la corrosion des métaux. Une alcalinité totale élevée entraînera des niveaux de pH constamment élevés et tend à encourager la formation de tartre.

### 3. NIVEAUX TDS



**AVERTISSEMENT : Certaines personnes recommandent de verser le sel directement dans l'écumoire. Ceci est une mauvaise pratique, car elle permet à des concentrations très élevées de sel de passer à travers votre système de filtration et d'autres équipements de la piscine.**

Le sel est l'élément essentiel au fonctionnement de votre dispositif EcoSalt2. Une quantité insuffisante de sel endommagera votre cellule.

#### GAMME DE NIVEAU DE SEL RECOMMANDÉ

Modèle EcoSalt2	Niveau de sel de fonctionnement	Alarme pour ajout de sel
DES2-15EL, DES2-25EL	1,500 – 6,000ppm	~ 1,500ppm
DES2-15E, DES2-25E, DES2-35E	3,000 – 6,000ppm	~ 3,000ppm



**AVERTISSEMENT : Ne pas ajouter de peroxyde d'hydrogène à l'eau de la piscine ou par le biais du système hydraulique de la piscine ou du système assainissant. L'utilisation de peroxyde d'hydrogène annulera la garantie des produits Davey.**

Le sel N'EST PAS utilisé dans le processus de chloration, et ne s'évapore pas. Il se détériore seulement en raison de la dilution causée par : rétrolavage / lavage à contre-courant, éclaboussures, trop-plein, fuites de la piscine ou de la plomberie. Les fortes pluies peuvent diluer la concentration en sel dans votre piscine, donc le taux de sel doit être vérifié lors de ces événements.

**De faibles niveaux de sel entraîneront la destruction du revêtement sur les plaques cellulaires et l'annulation de toute garantie.**

Le dispositif EcoSalt2 est doté d'un indicateur d'alerte intégré pour minimiser les dommages résultant de niveaux de sel insuffisants. Cependant, la responsabilité ultime incombe au propriétaire de garantir des niveaux de sel adéquats et ce, toute l'année.

### 4. TEMPS DE FONCTIONNEMENT

Ces instructions s'appliquent à un usage résidentiel uniquement du dispositif EcoSalt2.

Si votre dispositif d'assainissement fonctionne 24 heures par jour, ou pendant des périodes plus longues, à une puissance de production maximale, la durée de vie de la cellule sera grandement réduite. Il est important que le modèle correct EcoSalt2 ait été installé sur votre piscine. De nombreux modèles sont disponibles auprès de Davey adaptés à la fois aux petites piscines de jardin ainsi qu'aux piscines de taille commerciale. (Veuillez consulter votre revendeur EcoSalt2 pour plus d'informations.)

Remarque : La garantie EcoSalt2 ne concerne pas les applications commerciales ou semi-commerciales, à savoir les utilisations où la demande en chlore de la piscine est bien au-delà de celle d'une piscine résidentielle typique.

## PRODUCTION DE CHLORE

Le dispositif EcoSalt2 doit fonctionner chaque jour pour générer suffisamment de chlore afin de désinfecter la piscine. Pendant l'été, pour une installation typique, la durée requise de chloration serait de 8 heures par jour. Selon le moment auquel vous choisissez de faire fonctionner le dispositif EcoSalt2, il serait préférable de tester le niveau de chlore résiduel dans la piscine au moment où les niveaux sont, selon vous, les plus bas. À ce moment choisi de la journée, si, lors de la lecture des résultats de votre test, le niveau de chlore résiduel est trop élevé, il convient de réduire la **PRODUCTION DE CHLORE** du dispositif EcoSalt2. Par ailleurs, si, lors de la lecture des résultats de votre test, le niveau de chlore résiduel est trop bas, il convient d'augmenter la **PRODUCTION DE CHLORE** du dispositif EcoSalt2 (Voir page 13). Un équilibre chimique correct (voir page 29) est essentiel pour assurer le bon fonctionnement du dispositif EcoSalt2.

Au cours des périodes les plus froides de l'année, il est généralement possible de réduire les heures de fonctionnement du dispositif EcoSalt2. Respectez les instructions de votre professionnel de la piscine. La production de chlore peut également être réduite pendant tout ce temps en activant le **MODE D'HIVER** (Voir page 19).

### TRAITEMENT DE « CHOC »

Périodiquement, en particulier lors de chaleurs extrêmes, il peut être nécessaire d'augmenter le niveau de chlore dans la piscine. Ceci peut être réalisé en sélectionnant le **MODE BOOST / TURBO** qui fera fonctionner le système à plein régime pendant 24 heures (voir page 15). Vous pouvez également ajouter du chlore liquide ou sous forme de granulés. Si du chlore sous forme de granulés est ajouté, la cellule doit être vérifiée régulièrement, dans la mesure où les additifs de ce produit peuvent obstruer les électrodes.

### TYPES DE CHLORE ET COMPARAISON / TAILLES MAXIMALES DES PISCINES

De nombreux fabricants de dispositifs de chloration calibrent leurs unités à un niveau de 65% de chlore granulé, ce qui rend nécessaire d'ajuster les lectures à un niveau inférieur afin de déterminer la production réelle de chlore. Vous trouverez ci-dessous un tableau comparatif des types disponibles de chlore utilisés pour désinfecter les piscines.

Modèle EcoSalt2	Production Maximum (g/hr 100%)	Production (g/hr 65% équivalent)	Chlore produit pendant 8 heures (grammes 100%)	Taille maximale de la piscine		
				Climats frais <25°C	Climats tempérés 25°C à 30°C	Climats chauds et tropicaux >30°C
DES2-15E(L)	15	23	120	75 m <sup>3</sup>	58 m <sup>3</sup>	46 m <sup>3</sup>
DES2-25E(L)	25	38	200	125 m <sup>3</sup>	96 m <sup>3</sup>	80 m <sup>3</sup>
DES2-35E	35	53	280	175 m <sup>3</sup>	134 m <sup>3</sup>	112 m <sup>3</sup>



**REMARQUE :** Le dispositif EcoSalt2 approprié pour votre piscine dépend du climat local, du nombre de baigneurs dans la piscine et de la durée de fonctionnement. Veuillez noter que la durée de vie des cellules EcoSalt2 peut être augmentée avec la réduction des temps de fonctionnement en hiver et la diminution des paramètres de production. Davey recommande de faire fonctionner le dispositif EcoSalt2 entre 6 et 8 heures par jour pendant l'été, et 4 heures en hiver.

# INFORMATIONS GÉNÉRALES

## INSTRUCTIONS RELATIVES À LA CONCENTRATION CHIMIQUE DE L'EAU DE LA PISCINE

EAU DE LA PISCINE ÉQUILIBRE	Chlore libre (ppm)	pH	Total Alcalinité TA (ppm)	Calcium Dureté (ppm)	Stabilisant Acide cyanurique (ppm)	Recommandés Niveaux de sel (ppm)
<b>Idéale lecture / gamme</b>	1,5 - 3	Piscines en béton et carrelées 7,4/-7,6 Autres surfaces 7,2-7,4	80 - 150	Piscines en béton et carrelées 200-275 Autres surfaces 100-225	25-50 ppm (15-25 ppm en cas d'utilisation avec un contrôleur ORP) Ne pas utiliser dans les piscines intérieures.	Selon le modèle (voir page 27)
<b>Pour augmenter</b>	Augmenter la production du désinfectant Ajouter le chlore. Augmenter la durée de filtration.	Ajouter de la soude (carbonate de soude)	Ajouter du bicarbonate de soude	Ajouter le chlorure de calcium	Ajouter l'acide cyanurique	Ajouter le sel
<b>Pour diminuer</b>	Réduire la production du désinfectant Réduire la durée de filtration.	Ajouter l'acide chlorhydrique	Ajouter de l'acide chlorhydrique ou de l'acide sec	Vidanger partiellement et remplir la piscine avec de l'eau d'une dureté inférieure pour diluer	Vidanger partiellement et remplir la piscine pour diluer	Vidanger partiellement et remplir la piscine pour diluer
<b>Fréquence de test</b>	Chaque semaine	Chaque semaine	Chaque semaine	Chaque semaine	Régulièrement	Régulièrement

## DÉPANNAGE

### Pas de production de chlore - Vérifier :

1. Unité non alimentée.
2. Débit insuffisant de la pompe
3. Contrôle désactivé manuellement
4. **PRODUCTION DE CHLORE** réglée sur la position « 0 »
5. Cellule sale
6. Filtre nécessitant un lavage à contre-courant
7. Contrôleur de débit non connecté ou endommagé
8. Niveau de sel trop faible déclenchant le coupe-circuit pour niveau de sel bas
9. Fusible principal grillé
10. Pompe défectueuse

### Production de chlore faible - Vérifier :

1. Cellule sale - Nettoyer si nécessaire
2. Filtre nécessitant un lavage à contre-courant
3. Stabilisant de piscine trop bas
4. pH trop élevé
5. Niveau de sel trop faible
6. Durée de fonctionnement inadaptée
7. **PRODUCTION DE CHLORE** trop faible
8. **MODE COUVERTURE DE LA PISCINE** activé par mégarde
9. **MODE COUVERTURE DU SPA** activé par mégarde
10. **MODE HIVER** activé par mégarde
11. Pompe défectueuse
12. Cellule défectueuse
13. Cellule nécessitant un nettoyage plus fréquent que le nettoyage hebdomadaire - Voir annexe du manuel via : [daveyeurope.eu/fr/nos-produits/ecosalt2polarityreversal/](http://daveyeurope.eu/fr/nos-produits/ecosalt2polarityreversal/)

## PIÈCES DÉTACHÉES

### VUE ÉCLATÉE DES PIÈCES DE RECHANGE

EcoSalt2		DES2-15E	DES2-15EL
	DES2-25E	DES2-25EL	DES2-35E

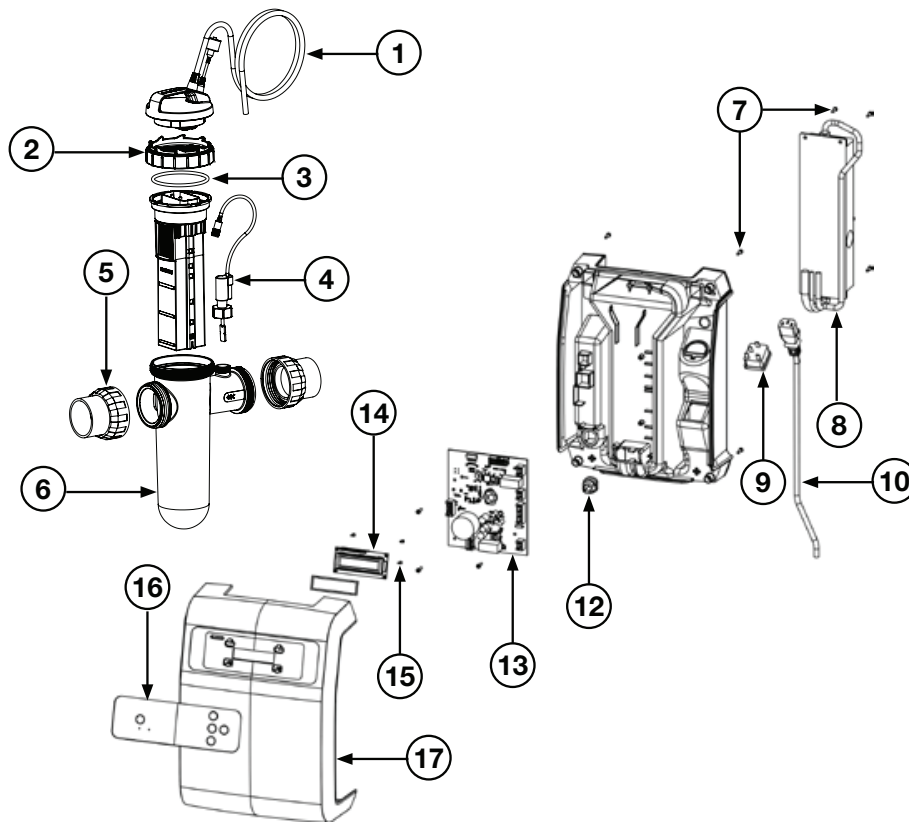

ARTICLE	REMARQUES	DESCRIPTION	Qté REQ	N° DE PIÈCE
1		Ensemble de raccordement de la cellule	1	33021
2		Bague de verrouillage de la cellule	1	16058
3		Joint torique - partie supérieure de la cellule	1	403377
4		Contacteur à palette	1	16102
5		Ensemble de raccord union	2	48722B-1
6		Corps de la cellule	1	16056
7		Vis	8	403625
8		Alimentation électrique Modèles DES2-15E (L)	1	403368
8		Alimentation électrique Modèles DES2-25E (L) et DES2-35E (L)	1	403369
9		Ensembles de câbles	1	16073
10		Cordon d'alimentation	1	403371
12		Douille isolante du câble d'alimentation	1	403372
13		Carte de circuit imprimé DES2-15E	1	33005C-15ESP
13		Carte de circuit imprimé DES2-15EL	1	33005C-15ELSP
13		Carte de circuit imprimé DES2-25E	1	33005C-25ESP
13		Carte de circuit imprimé DES2-25EL	1	33005C-25ELSP
13		Carte de circuit imprimé DES2-35E	1	33005C-35ESP
14		Écran LCD et joint de la carte de circuit imprimé	1	16046C
15		Vis de l'écran LCD	4	403366
16		Plaquette du panneau de commande	1	16047
17		Boîtier avant	1	16042
-		Kit de fixation	1	33040
-		Capuchon de protection	1	16057-1
-		Joint torique - Capuchon de protection	1	403377
-		Douille de réduction	2	403393



## GARANTIE DE DAVEY

Les produits Davey Water Products offrent des garanties qui ne peuvent être exclues en vertu du droit local du pays. Vous avez droit à un remplacement ou un remboursement en cas de défaillance majeure et à une indemnisation pour toute autre perte ou dommage raisonnablement prévisible. Il vous est possible de bénéficier de la réparation ou du remplacement de vos produits si les produits ne parviennent pas à être d'un niveau de qualité acceptable et si la défaillance ne constitue pas une défaillance majeure.

Davey Water Products Pty Ltd (Davey), société située à l'adresse suivante 6 Lakeview Drive Scoresby VIC 3179 fournit la garantie suivante en ce qui concerne ce produit. Davey garantit que, sous réserve des exclusions et limitations ci-dessous, le produit est exempt de tout défaut matériel et défaut de fabrication pendant une période de 24 mois à compter de la date d'achat (période de garantie).

Si le produit présente un défaut avant la fin de la période de garantie et que Davey estime que le produit est défectueux, que cela soit un défaut matériel ou de fabrication, Davey peut, à sa seule discrétion, soit :

1. remplacer ou réparer le produit ou la pièce défectueuse du produit gratuitement ; ou
2. prendre les dispositions nécessaires pour que le produit ou la pièce défectueuse du produit soit réparé(e) ou remplacé(e) par un réparateur qualifié gratuitement.

Davey se réserve le droit de remplacer les pièces défectueuses du produit par des pièces et composants de qualité, de fabrication et de composition similaires lorsqu'une pièce ou un composant identique n'est pas disponible. Les marchandises présentées pour la réparation peuvent être remplacées par des produits remis à neuf du même type plutôt que d'être réparées.

### Intervention sous garantie :

1. Si un défaut couvert par la garantie se produit, Davey suggère, en premier lieu, que vous contactiez le revendeur Davey auprès duquel vous avez acheté le produit. Vous pouvez également contacter Davey dont les coordonnées sont mentionnées ci-dessous.
2. Toute réclamation de garantie doit être accompagnée d'une preuve d'achat et des détails du défaut allégué.
3. Sur réception de votre demande, Davey cherchera à résoudre vos difficultés, ou si le produit est défectueux ou défaillant, vous conseiller sur la façon de faire réparer votre produit, ou d'obtenir un remplacement ou un remboursement.
4. Cette garantie se limite aux défauts matériaux ou de fabrication du produit et ne couvre pas les pièces d'usure ou le remplacement des pièces en raison de l'usure normale.

### Exclusions :

La garantie ne s'applique pas dans les cas suivants :

1. Le produit a été modifié, réparé ou entretenu par quelqu'un d'autre que Davey, ou un réparateur agréé.
2. Davey ne peut établir aucune défaillance au produit après essai.
3. Le produit a été utilisé à d'autres fins que celles pour lesquelles il a été conçu.
4. Le produit a été soumis à des conditions anormales, que ce soit en termes de température, d'eau, d'humidité, de pression, de contrainte ou autre.
5. L'acheteur a utilisé ou adapté des pièces et accessoires non authentiques ou non approuvés.
6. Le défaut du produit résulte d'un abus, d'une négligence ou d'un accident.
7. Le défaut du produit résulte de l'incapacité de l'acheteur à entretenir ou utiliser correctement le produit.
8. Les dégâts ont été causés par l'utilisation de produits chimiques et détergents non approuvés par Davey.

Si votre produit Davey nécessite une réparation ou un entretien après la période de garantie, contactez votre distributeur Davey local ou contactez par téléphone ou par e-mail le Centre de service à la clientèle de Davey. Pour une liste complète des concessionnaires Davey, nous vous invitons à visiter notre site Web.



Davey Water Products Pty Ltd  
Member of the GUD Group  
ABN 18 066 327 517

### NOUVELLE-ZÉLANDE

7 Rockridge Avenue,  
Penrose, Auckland 1061  
Ph: 0800 654 333  
Fax: 0800 654 334  
Email: sales@dwpc.co.nz  
Website: daveynz.co.nz

### AMÉRIQUE DU NORD

Ph: 1-877-885-0585  
Email: info@daveyusa.com  
Website: daveyusa.com

### AUSTRALIE

**Siège social**  
6 Lakeview Drive,  
Scoresby, Australia 3179  
Ph: +613 9730 9124  
Fax: +613 9753 4248  
Email: export@davey.com.au  
Website: davey.com.au

### EUROPE

ZAC des Gaulnes  
355 Avenue Henri Schneider  
69330 Meyzieu, France  
Ph: +33 (0) 4 72 13 95 07  
Fax: +33 (0) 4 72 33 64 57  
Email: info@daveyeurope.eu  
Website: daveyeurope.eu

### MOYEN-ORIENT

Ph: +971 50 6368764  
Fax: +971 6 5730472  
Email: info@daveyuae.com  
Website: daveyuae.com