

SIEMENS



Issued by
Siemens Home and Office Communication Devices GmbH & Co. KG
Schlavenhorst 66
D-46395 Bocholt

© Siemens Home and Office Communication Devices GmbH & Co. KG 2006
All rights reserved. Subject to availability.
Rights of modification reserved.

www.siemens.com/gigaset

Gigaset C450 IP

Gigaset

Présentation du combiné

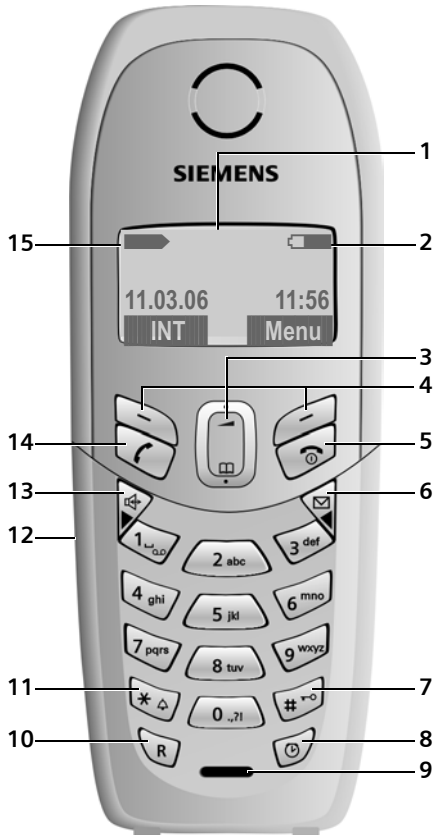

Touches du combiné

- 1 **Écran en mode veille** (exemple)
- 2 **Niveau de charge de la batterie**
 (1/3 plein à plein)
 clignotant : batterie presque vide
 clignotant : batterie en charge
- 3 **Touche de navigation** (p. 25)
- 4 **Touches écran** (p. 25)
- 5 **Touche « Raccrocher » et Marche/Arrêt**
 - Mettre fin à la communication
 - Annuler la fonction en cours
 - Remonter d'un niveau de menu (appui bref)
 - Retour au mode veille (appui long)
 - activation/désactivation du combiné (appui long en mode veille)
- 6 **Touche « Messages »**
 Accès au journal des appels et à la liste des messages
 Clignotante : nouveau message ou nouvel appel
- 7 **Touche « Dièse »**
 Verrouillage clavier (appui long, p. 25)
 Modes MAJ / Min / Num (appuis successifs lors de la saisie) (p. 89)
- 8 **Touche Réveil** (p. 51)
 Activation / désactivation du réveil
- 9 **Microphone**
- 10 **Touche R** (pas pour les appels en mode VoIP)
 Fonction « R » (appui bref)
 Insertion d'une pause (appui long)
- 11 **Touche « Etoile »**
 Activation/désactivation des sonneries (Appui long en mode veille)
- 12 **Prise pour kit piéton** (p. 16)
- 13 **Touche Mains-libres**
 Alternier entre les modes « Ecouteur » et « Mains-Libres »
 Témoin allumé : Mains-Libres activé
 Témoin clignotant : appel entrant
- 14 **Touche « Décrocher »**
 Prise de la communication, ouverture de la liste des numéros bis (appui bref en mode veille), choisir le type de connexion et débuter la composition (appui long après saisie du numéro)
- 15 **Intensité de la réception**
 (faible à élevée)
 clignotant : aucune réception

Présentation de la base

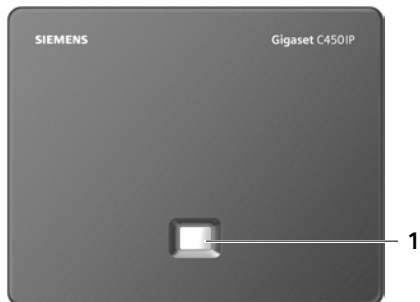

Touche de la base

1 Touche Paging

Allumée : connexion LAN (le téléphone est connecté au routeur)

Clignotante : transfert de données par la connexion LAN

Appui **bref** : exécution de la fonction Paging ou fonction de recherche de combinés

(p. 46)

Appui **long** : base en mode d'inscription

(p. 45)

Sommaire

Présentation du combiné	1
Présentation de la base	2
Consignes de sécurité	5
Gigaset C450 IP – Plus qu'un simple téléphone	7
La voix sur IP (VoIP) ou comment téléphoner sur Internet	8
Premières étapes	8
Contenu de l'emballage	8
Mise en service	8
Installation de la base	10
Raccordement de la base	11
Réglage pour la téléphonie sur IP ...	13
Clip ceinture et kit piéton	16
Présentations des menus	17
Menu du téléphone	17
Menu du configurateur Web	20
Appels téléphoniques sur Internet et le réseau fixe	21
Appel externe	21
Fin de la communication	22
Prise d'appel	22
Présentation du numéro de l'appelant	22
Mains-libres	24
Secret microphone	24
Composition du numéro d'appel d'urgence	24
Utilisation du combiné	25
Marche/arrêt du combiné	25
Verrouillage clavier	25
Touche de navigation	25
Touches écran	25
Retour en mode veille	26
Navigation dans les menus	26
Correction d'erreurs de saisie	26
Téléphonie sur Internet via Gigaset.net	27
Recherche de correspondants dans le répertoire Gigaset.net	27
Appel d'un correspondant Gigaset.net	29
Services réseau – VoIP	30
Définition des paramètres pour tous les appels	30
Services réseau – réseau fixe ..	30
Masquage de votre numéro pour le prochain appel	30
Définition pour tous les appels	31
Fonctions pendant un appel	32
Fonctions après un appel	32
Répertoire et autres listes	33
Répertoire	33
Liste des numéros bis	35
Affichage de listes avec la touche « Messages »	35
Affichage de la durée de communication	37
SMS (messages texte)	38
Généralités	38
Rédaction/envoi de SMS	39
Réception de SMS	40
Définition du centre SMS	41
SMS et autocommutateurs privés	42
Activation/désactivation de la fonction SMS	42
Dépannage SMS	42
Utilisation de la messagerie externe	44
Définition de la messagerie externe pour l'accès rapide	44
Consultation des messages de la messagerie externe	45
Utilisation de plusieurs combinés	45
Inscription des combinés	45
Retrait de combinés	46
Modification du numéro interne d'un combiné	46
Personnalisation d'un combiné	46
Recherche d'un combiné (« Paging »)	46
Appel interne	47

Réglages du combiné	49	Inscription, réglage de la langue du configurateur Web	60
Modification de la langue d'affichage	49	Retrait	61
Réglages écran	49	Composition des pages Web	61
Activation/désactivation du décroché automatique	49	Ouverture des pages Web	63
Réglage du volume d'écoute	50	Réglage du téléphone avec le configurateur Web	63
Réglage des sonneries	50	Réseau local	64
Tonalités d'avertissement	51	Configuration des connexions du téléphone	65
Utilisation du combiné comme réveil	51	Réglage du codage DTMF pour la VoIP	73
Rétablissement des réglages par défaut du combiné	52	Définition des ports de communication locaux pour la VoIP	74
Réglages de la base	52	Définition des règles de numérotation	74
Réinitialisation de la base	52	Définition du serveur pour les mises à jour du firmware et lancement d'une mise à jour	76
Activation/désactivation du répéteur	53	Activation/désactivation de la vérification automatique de la version	77
Configuration d'une connexion standard	53	Activation des messages d'état VoIP	77
Mise à jour du firmware de la base ..	53	Consultation d'informations d'état via le téléphone	77
Réglage des paramètres VoIP ..	54	Annexe	78
Utilisation des assistants de connexion	54	Icônes et conventions utilisées	78
Configuration sans l'assistant de connexion	55	Entretien	78
Configuration de l'adresse IP du téléphone dans un réseau LAN	56	Contact avec les liquides	78
Activation/désactivation de l'affichage des codes d'état	57	Questions-réponses	79
Affichage de l'adresse MAC de la base	57	Qualité vocale et infrastructure	83
Fonctionnement de la base avec un autocommutateur privé	58	Interrogation des informations de service	84
Modification du mode de numérotation	58	Assistance client (Customer Care) ...	84
Réglage de la durée du flashing	58	Homologation	85
Définition des temps de pause	58	Certificat de garantie pour la France	85
Activation provisoire du mode fréquence vocale (FV)	59	Caractéristiques techniques	88
Configurateur Web	60	Édition du texte	89
Réglage du téléphone via un PC	60	Gigaset C450 IP – Logiciel libre	90
Connexion au PC avec le configurateur Web	60	Accessoires	103
		Glossaire	104
		Index	114

Consignes de sécurité

Attention :

Lire les consignes de sécurité et le mode d'emploi avant utilisation.

Communiquer les recommandations qui y figurent à vos enfants et les mettre en garde contre les risques liés à l'utilisation du téléphone.



Utiliser exclusivement le bloc secteur fourni, comme indiqué sous le support chargeur.



Utiliser uniquement les **batteries rechargeables recommandées** du même type (p. 88) ! En d'autres termes, ne jamais utiliser des piles non rechargeables ou d'autres types de batteries, qui peuvent endommager le combiné et représenter un risque pour la santé ou occasionner des blessures.



Lors de la mise en place des batteries rechargeables, respecter la polarité et utiliser le type de batterie indiqué dans le mode d'emploi (se reporter aux symboles figurant dans le compartiment de batteries du combiné, p. 8).



Le combiné peut perturber le fonctionnement de certains équipements médicaux. Tenir compte à ce sujet des recommandations émises par le corps médical.



Ne pas porter l'arrière du combiné à l'oreille lorsqu'il sonne ou lorsque la fonction Mains-libres est activée, ceci pouvant entraîner des troubles auditifs durables et importants. Le combiné peut provoquer un bourdonnement désagréable dans les appareils auditifs.



Ne pas installer la base dans une salle de bain ou une douche. Le combiné et la base ne sont pas étanches aux projections d'eau (p. 78).



Ne pas utiliser le téléphone dans un environnement présentant un risque d'explosion (p. ex. ateliers de peinture).



Lorsque vous confiez votre Gigaset à un tiers, toujours joindre le mode d'emploi.



La procédure d'élimination des produits électriques et électroniques diffère de celle des déchets municipaux et nécessite l'intervention de services désignés par le gouvernement ou les collectivités locales.

Le symbole de la poubelle barrée signifie que la directive européenne 2002/96/EC s'applique à ce produit.

Le tri et la collecte séparée de vos appareils usagés aide à prévenir toute conséquence négative pour l'environnement ou pour la santé publique. Il s'agit d'une condition primordiale pour le traitement et le recyclage des équipements électriques et électroniques usagés.

Pour plus d'informations sur le traitement des appareils usagés, contacter votre mairie, la déchetterie la plus proche ou le revendeur du produit.

Remarque :

Lorsque le verrouillage du clavier est activé, même les numéros d'appel d'urgence ne peuvent être composés !

Toutes les fonctions décrites dans ce mode d'emploi ne sont pas nécessairement disponibles dans tous les pays ni avec tous les réseaux utilisés. Elles peuvent être assujetties à des abonnements spécifiques.

Gigaset C450 IP – Plus qu'un simple téléphone

Votre téléphone vous offre la possibilité de téléphoner via le réseau fixe ou via Internet (VoIP), à un moindre coût et **sans que vous** ayez besoin d'être équipé d'un PC.

Votre téléphone offre de nombreuses possibilités :

- ◆ **D'une simple pression sur une touche**, choisir pour chaque appel de téléphoner soit sur le réseau fixe, soit via Internet (p. 21).
- ◆ Incrire jusqu'à **six** combinés sur votre base. Depuis la base, vous pouvez téléphoner simultanément sur le réseau fixe avec un combiné et via Internet avec un autre.
- ◆ Utiliser **Gigaset.net** pour vos appels VoIP. Branchez votre téléphone sur une prise de courant et une prise Internet et téléphonez gratuitement avec Gigaset.net, sans avoir à effectuer de réglages supplémentaires (p. 27).
- ◆ Configurer le téléphone pour une connexion VoIP sans PC. Télécharger depuis Internet les principales données de votre opérateur VoIP et saisir vos données personnelles (compte) grâce à l'assistant de connexion de votre téléphone. L'accès à la voix sur IP (VoIP) se fait alors en toute simplicité (p. 13).
- ◆ Effectuer, le cas échéant, des réglages supplémentaires pour la VoIP sur le PC. Accéder au navigateur Web de votre PC grâce à l'Interface Web (**configurateur Web**) dont dispose votre téléphone (p. 60).
- ◆ Attribuer un mot de passe propre (code PIN système) pour protéger votre appareil et le configurateur Web contre des accès non autorisés (p. 52).

- ◆ Envoyer et recevoir des SMS par le réseau fixe (p. 38).
- ◆ Enregistrer 100 numéros de téléphone sur votre combiné (p. 33).
- ◆ Affecter des touches de votre téléphone aux numéros d'appel importants. Il suffit alors d'une seule pression de touche pour composer le numéro choisi (p. 34).
- ◆ **Téléphoner les mains libres** : vous pouvez utiliser la fonction Mains-libres de votre combiné (p. 24) ou téléphoner confortablement avec le kit piéton (cet accessoire n'est pas livré avec le téléphone).
- ◆ Maintenir votre téléphone à la pointe de la technologie. Il suffit pour cela de télécharger sur votre téléphone les dernières **mises à jour du firmware** disponibles sur Internet (p. 53).
- ◆ Utiliser votre combiné comme réveil (p. 51).

Grâce à la sécurisation de son système d'exploitation, votre Gigaset C450 IP est bien protégé contre **les virus** Internet.

Appréciez votre nouveau téléphone !

La voix sur IP (VoIP) ou comment téléphoner sur Internet

Avec la voix sur IP (VoIP, Voice over Internet Protocol), vous ne conversez plus via une connexion fixe comme le réseau téléphonique, mais votre conversation est désormais transmise sous forme de paquets de données par Internet.

Avec votre téléphone, vous pouvez bénéficier de tous les avantages de la communication par Internet :

- ◆ Téléphoner à un moindre coût et avec une excellente qualité vocale à des correspondants sur Internet, via le réseau fixe ou le réseau mobile.
- ◆ Votre opérateur VoIP vous adresse un numéro personnel qui vous rend accessible par Internet ou par le réseau fixe ou mobile.

Pour utiliser la téléphonie sur Internet, vous devez disposer de l'équipement suivant :

- ◆ Une connexion Internet haut débit (par ex. ADSL) avec forfait illimité.
- ◆ Un accès à Internet, c'est-à-dire que vous devez disposer d'un routeur pour connecter votre téléphone à Internet. Une liste des routeurs recommandés est disponible sur Internet à l'adresse suivante : <http://siemens.fr/gigaset>
- ◆ L'accès aux services d'un opérateur VoIP. L'ouverture d'un compte auprès d'un opérateur VoIP.

Premières étapes

Contenu de l'emballage

L'emballage contient les éléments suivants :

- ◆ une base Gigaset C450 IP,
- ◆ un combiné Gigaset C45,
- ◆ un bloc secteur pour la base,
- ◆ un chargeur avec bloc secteur,
- ◆ un cordon téléphonique,
- ◆ un câble Ethernet (câble LAN),
- ◆ deux batteries,
- ◆ un couvercle de batterie,
- ◆ un clip ceinture,
- ◆ un guide d'installation rapide.

Mise en service



L'écran est protégé par un film. **Retirez-le !**

Insertion des batteries

Attention :

N'utiliser que les batteries rechargeables recommandées par Siemens Home and Office Communication Devices GmbH & Co. KG (p. 88) ! En d'autres termes, ne jamais utiliser des piles normales (non rechargeables) ou d'autres types de batteries, qui peuvent endommager le combiné, représenter un risque pour la santé ou occasionner des blessures. Par exemple, l'enveloppe des piles ou de la batterie peut se désagréger ou les batteries peuvent exploser. En outre, l'appareil pourrait être endommagé ou présenter des dysfonctionnements.

- ▶ Insérer les batteries en respectant la polarité (voir illustration).

La polarité est indiquée dans le compartiment de batteries.

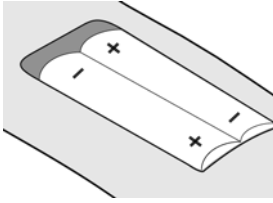

Le combiné s'active automatiquement. Vous entendez une tonalité de validation.

Fermeture du couvercle de la batterie

- Poser le couvercle en le décalant légèrement vers le bas et le pousser vers le haut jusqu'à ce qu'il soit engagé.

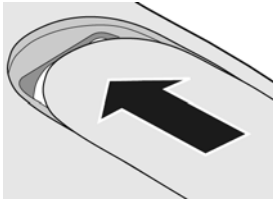

Ouverture du couvercle de la batterie

- Appuyer sur le couvercle de la batterie au-dessous de la partie arrondie supérieure et faire glisser vers le bas.

Raccordement du chargeur

Vous trouverez les instructions de branchement et, le cas échéant, de montage mural du chargeur à la fin de ce mode d'emploi.



- Pour charger les batteries, laisser le combiné dans le chargeur.

Remarques :

- Le combiné doit uniquement être posé sur le chargeur prévu à cet effet.
- Lorsque le combiné s'est éteint parce que les batteries sont déchargées, il se met automatiquement sous tension lorsque vous le placez dans le chargeur.

Pour les questions et problèmes, voir p. 79.

Premier cycle de charge et décharge de la batterie

Le chargement de la batterie est signalé en haut à droite de l'écran par le clignotement du témoin de charge ,  ou . Pendant le fonctionnement, le témoin de charge indique le niveau de charge des batteries (p. 1).

Il n'est possible d'avoir une indication correcte du niveau de charge que si les batteries ont tout d'abord été complètement chargées puis déchargées après avoir été utilisées.

- Pour cela, lors de la première charge, vous devez laisser le combiné sur la base pendant environ 13 heures sans interruption et sans tenir compte du témoin de charge. Il n'est pas nécessaire que votre combiné reste allumé pour être chargé.
- Retirez le combiné de la base et utilisez-le sans le remettre dessus tant que les batteries ne sont pas complètement déchargées.

Remarque :

Une fois le premier cycle de charge et de décharge effectué, vous pouvez reposer le combiné sur le chargeur après chaque communication.

A noter :

- ◆ Répéter le cycle de première charge/décharge après le retrait et la réinsertion des batteries du combiné.
- ◆ Les batteries peuvent chauffer pendant la charge. Ce phénomène n'est pas dangereux.
- ◆ Pour des raisons techniques, la capacité de charge des batteries diminue au bout d'un certain temps et peut, à terme, nécessiter leur remplacement.

Remarque :

Vous trouverez en annexe des explications sur les icônes et les conventions utilisées dans ce mode d'emploi, p. 78.

Réglage de la date et de l'heure

Menu → Réglages → Date / Heure



Entrer le jour, le mois et l'année (6 chiffres) et appuyer sur **OK**. Appuyer sur  pour déplacer le curseur.



Entrer les heures et minutes (4 chiffres) (par ex. 0 7 1 5 pour 7 h 15) puis appuyer sur **OK**. Appuyer sur  pour déplacer le curseur.

La date et l'heure s'affichent sur le combiné en mode veille, voir p. 1.

Inscription du combiné sur la base

Par défaut, le combiné est déjà inscrit sur la base.

Pour inscrire d'autres combinés sur la base, reportez-vous à la p. 45.

Installation de la base

La base est prévue pour fonctionner dans des locaux fermés et secs, sur une plage de températures comprise entre +5 °C et +45 °C.

- ▶ Il convient de poser ou d'accrocher la base à un endroit central de la maison ou de l'appartement.

A noter :

- ◆ Ne jamais exposer le téléphone à des sources de chaleur, à la lumière directe du soleil ou à d'autres appareils électriques.
- ◆ Protéger le Gigaset contre l'humidité, la poussière, les vapeurs et les liquides corrosifs.

Raccordement de la base

Pour téléphoner avec votre téléphone par le réseau fixe ou par Internet, vous devez connecter la base au réseau fixe et à Internet, voir Illustration 1.

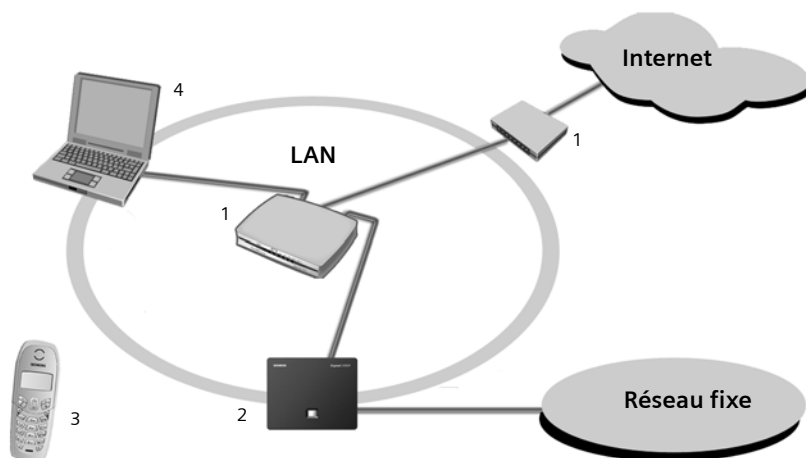

Illustration 1 Raccordement du téléphone au réseau fixe et à Internet

- 1 Raccordement à Internet :
routeur avec modem intégré ou
routeur et modem
- 2 Base Gigaset C450 IP
- 3 Combiné Gigaset C45
- 4 PC en réseau LAN

Exécutez les opérations suivantes dans l'ordre qui suit :

1. Connecter la base au raccordement téléphonique du réseau fixe.
2. Connecter la base sur le secteur.
3. Connecter la base au routeur.

Connexion de la base au réseau fixe et au secteur

- ▶ **Connecter d'abord** la fiche téléphonique, **puis** le bloc secteur comme illustré ci-après.

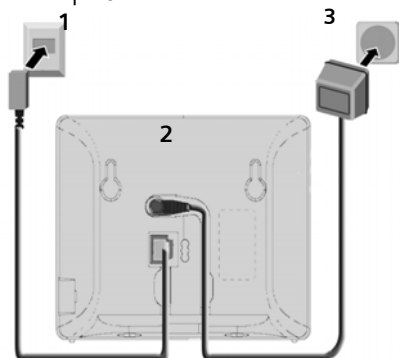

- 1 Fiche téléphonique avec cordon
- 2 Base vue du dessous
- 3 Bloc secteur 230 V

A noter :

- ◆ Le bloc secteur doit **toujours être branché** à une prise alimentée en permanence (230V) car le téléphone a besoin de l'alimentation secteur pour fonctionner.
- ◆ Si vous achetez un cordon de remplacement dans le commerce, contrôlez le brochage correct de la fiche téléphonique.

Brochage correct de la fiche téléphonique

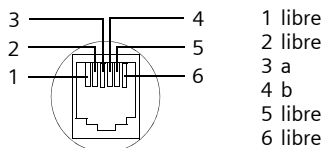

Vous pouvez maintenant téléphoner avec votre téléphone via le réseau fixe et vous

êtes accessible par votre numéro de réseau fixe !

Connexion de la base au routeur

Pour le raccordement à Internet, vous devez disposer d'un routeur connecté à Internet par un modem (intégré au routeur, le cas échéant).

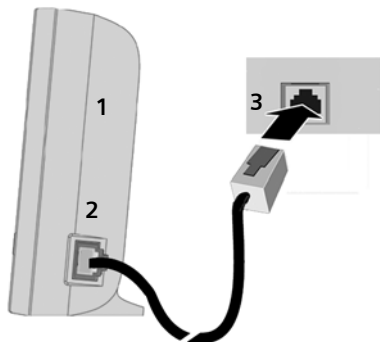

- 1 Côté de la base.
- 2 Prise réseau (LAN) avec câble réseau.
- 3 Prise réseau du routeur.

Dès que le câble entre le téléphone et le routeur est branché, la touche Paging s'allume sur le devant de la base.

Vous pouvez désormais téléphoner via Internet avec Gigaset.net (p. 27).

Réglage pour la téléphonie sur IP

Pour pouvoir téléphoner via Internet (VoIP) à n'importe quel correspondant sur Internet, le réseau fixe ou mobile, vous avez besoin des services d'un opérateur VoIP qui prend en charge le protocole SIP standard pour VoIP.

Condition : inscription préalable (par ex. via votre PC avec une connexion Internet) auprès d'un opérateur VoIP et création d'un compte. **L'opérateur doit prendre en charge le protocole SIP standard pour VoIP.**

Pour téléphoner par Internet, vous devez encore procéder aux réglages suivants sur votre téléphone. Toutes les données requises sont accessibles auprès de votre opérateur VoIP.

- ◆ Votre nom d'utilisateur si requis par votre opérateur VoIP
- ◆ Votre nom d'inscription
- ◆ Votre mot de passe chez votre opérateur VoIP
- ◆ Les principaux paramètres de votre opérateur VoIP

L'assistant de connexion prend en charge la configuration des paramètres.

Lancement de l'assistant de connexion

Condition : la base doit être connectée au secteur et au routeur. Le routeur doit être connecté à Internet.

Conseil : conservez VoIP (IP) comme connexion standard pour votre téléphone (réglage usine, voir p. 53) ; le téléphone tente d'établir une connexion au serveur de votre opérateur VoIP dès la fermeture de l'assistant de connexion. Si la connexion ne peut pas être établie en raison de données incorrectes ou incomplètes, un message s'affiche (p. 15).

Remarque :

L'attribution dynamique de l'adresse IP de votre téléphone est réglée par défaut. Afin que votre routeur « reconnaisse » votre téléphone, l'attribution dynamique de l'adresse IP doit également être activée, autrement dit le serveur DHCP du routeur doit être activé. Pour savoir comment attribuer le cas échéant une adresse IP fixe au téléphone, voir p. 56.

Si les batteries du combiné sont suffisamment chargées, la touche « Messages » ☑ de votre combiné clignote (le combiné doit être posé sur le chargeur pendant environ 20 minutes).

▶ Appuyer sur la touche « Messages » ☑.

L'écran indique :

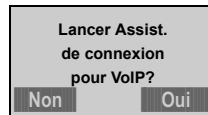

Oui

Appuyer sur la touche écran pour lancer l'assistant de connexion.



Entrer le code PIN système de la base (configuration usine : 0000) et appuyer sur **OK**.

Si vous sélectionnez **Non**, suivez la procédure décrite à la section « Enregistrement d'un nom dans le répertoire Gigaset.net », p. 14.

Remarque :

L'assistant de connexion se lance automatiquement, lorsque vous tentez d'établir une connexion via Internet alors que les paramètres nécessaires n'ont pas encore été configurés.

Vous pouvez exécuter l'assistant à tout moment depuis le menu (p. 54).

Téléchargement des données de l'opérateur VoIP

Le téléphone établit une connexion Internet au serveur Siemens. Vous pouvez alors télécharger les profils avec les coordonnées générales des différents opérateurs VoIP. Le message **Sélectionner le pays** s'affiche.

Après le changement d'écran :

 Sélectionner le pays et appuyer sur **OK**.

Sélectionner un fournisseur VoIP s'affiche.

Après le changement d'écran :

 Sélectionner l'opérateur VoIP et appuyer sur **OK**.

Les données requises de votre opérateur VoIP sont téléchargées et enregistrées dans le téléphone.

Remarques :

Si les données de votre opérateur VoIP ne peuvent être téléchargées, vous pouvez configurer les paramètres nécessaires depuis le configurateur Web (p. 66).

Appuyer sur la touche écran **Retour**. Vous pouvez alors effectuer les étapes suivantes de l'assistant de connexion (voir ci-après « Saisie des données utilisateur VoIP »).

Saisie des données utilisateur VoIP

Selon l'opérateur VoIP, les données suivantes vous sont demandées :

Saisie des données utilisateur VoIP

Utilisateur :

Si votre opérateur l'a prévu, entrer le nom et appuyer sur **OK**.

Authentification Nom :

Entrer le nom et appuyer sur **OK**.

Authentification Mot de passe :

Entrer le mot de passe et appuyer sur **OK**.

Remarque :

Lorsque vous entrez les données utilisateur VoIP, veillez à saisir correctement les majuscules et les minuscules. Maintenez enfoncée, le cas échéant, la touche **#** pour choisir entre les majuscules, les minuscules et les chiffres.

Enregistrement d'un nom dans le répertoire Gigaset.net

Avec Gigaset.net, téléphonez directement et gratuitement via Internet à d'autres utilisateurs de Gigaset.net, sans configurer de compte auprès d'un opérateur VoIP et sans procéder à des réglages supplémentaires. Vous trouverez les correspondants Gigaset.net en effectuant une recherche par nom dans le répertoire Gigaset.net (p. 27).

Le message suivant apparaît à l'écran :

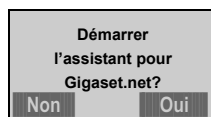

Oui

Appuyer sur la touche écran pour s'enregistrer dans le répertoire Gigaset.net. Si vous sélectionnez **Non**, suivez la procédure décrite à la section « Finalisation des réglages VoIP ».

Votre nom Gigaset.net:

Entrer le nom sous lequel vous souhaitez être enregistré dans le répertoire Gigaset, puis appuyer sur **OK**. Le nom ne doit pas excéder 25 caractères.

Une connexion au serveur Gigaset.net est établie.

Si une entrée à ce nom existe déjà, un message s'affiche et vous devez saisir un autre nom.

Si l'entrée a été correctement enregistrée dans le répertoire Gigaset.net, le message « **Nom ajouté à Gigaset.net!** » s'affiche brièvement.

Si la tentative d'enregistrement échoue (dans le cas où, par exemple, le téléphone n'est pas connecté à Internet), un message correspondant s'affiche temporairement voir p. 15. Vous pourrez enregistrer l'entrée ultérieurement depuis le répertoire Gigaset.net (p. 27).

Finalisation des réglages VoIP

Si vous avez entré toutes les données nécessaires, le combiné se remet en veille.

Si tous les réglages sont corrects et que le téléphone peut établir une connexion au serveur VoIP, le nom interne du combiné s'affiche :

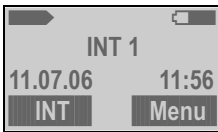

Vous pouvez maintenant téléphoner par le réseau fixe et par Internet avec votre téléphone ! Vous êtes accessible par votre numéro de réseau fixe et votre numéro VoIP !

Remarque :

Pour être toujours accessible par Internet, le routeur doit être constamment connecté à Internet.

Aucune connexion Internet/serveur VoIP

Si l'un des messages suivants s'affiche à la place du nom interne lorsque vous fermez l'assistant de connexion, des erreurs sont survenues ou vos données sont incomplètes :

Serveur non accessible!

Le téléphone n'est pas connecté à Internet.

- ▶ Vérifier le câble entre la base et le routeur (le voyant de la base doit s'allumer) et celui entre le routeur et le port du modem/Internet.
- ▶ Vérifier que le téléphone est connecté au LAN.
 - Il se peut qu'aucune adresse IP dynamique ne soit attribuée au téléphone.

ou

- L'adresse IP fixe attribuée au téléphone est déjà associée à un autre utilisateur du LAN ou ne dépend pas de la zone d'adresses de ce routeur.
- ▶ Déterminer l'adresse IP à partir du menu :
 - Menu** → Réglages → Base
 - Réseau local → (entrer le code PIN système) → Adresse IP
- ▶ Lancer le configurateur Web avec l'adresse IP (p. 60).
- ▶ Si aucune connexion ne peut être établie : modifier les réglages du routeur (activer serveur DHCP) ou l'adresse IP (fixe) du téléphone.

Enregistr. SIP impossible!

- ◆ Il est possible que les données personnelles pour l'inscription auprès de l'opérateur VoIP soient incomplètes ou fausses.
 - ▶ Vérifier les données entrées pour **Utilisateur, Authentification Nom et Authentification Mot de passe**. Vérifier notamment les majuscules et les minuscules.
Ouvrir alors le menu :
Menu → **Réglages** → **Base**
→ **Téléphonie** → **VoIP**
- ◆ L'adresse du serveur VoIP n'a pas encore été enregistrée ou est incorrecte.
 - ▶ Lancer le configurateur Web.
 - ▶ Ouvrir la page Web **Paramètres**
→ **Téléphonie** → **VoIP**.
 - ▶ Adapter l'adresse du serveur, le cas échéant.

Remarque :

Si le renvoi de port est activé sur votre routeur pour les ports enregistrés comme port SIP (Standard 5060) et RTP (Standard 5004), il est recommandé de désactiver le DHCP et d'attribuer une adresse IP fixe au téléphone (dans le cas contraire, il se peut que vous ne puissiez pas entendre votre correspondant VoIP), voir p. 56.

Attention, l'adresse IP et le masque de sous-réseau dépendent de la zone d'adresses du routeur.

Vous devez également enregistrer une passerelle standard et un serveur DNS à partir du configurateur Web (p. 64). En règle générale, vous devez saisir à chaque fois l'adresse IP du routeur.

Vous retrouverez d'autres messages et les éventuelles mesures à prendre à la section « Questions-réponses », p. 79.

Clip ceinture et kit piéton

Avec le clip ceinture et le kit piéton (en option), vous pouvez emporter votre combiné partout chez vous très confortablement.

Fixation du clip ceinture

Environ à la hauteur de l'écran, le combiné présente des encoches latérales pour le clip ceinture.

- ▶ Appuyer le clip ceinture sur l'arrière du combiné jusqu'à ce que les ergots s'encliquettent dans les encoches.

La languette du clip ceinture doit être dirigée vers le compartiment de batteries.

Prise pour kit piéton

Vous pouvez utiliser des kits piéton avec prise. Les modèles suivants ont été testés et sont donc recommandés :

HAMA Plantronics M40, MX100 et MX150.

Nous ne pouvons pas garantir la qualité de communication obtenue avec d'autres modèles.

Présentations des menus

Menu du téléphone

Vous pouvez sélectionner une fonction de deux manières :

En entrant une combinaison de chiffres (« raccourci »)

- ▶ Appuyer sur **Menu** pour ouvrir le menu principal lorsque le combiné est en mode veille.
- ▶ Entrer la combinaison de chiffres figurant devant la fonction dans la présentation du menu.
- ▶ **Exemple** : **Menu** 4 2 2 pour « Réglage de la langue du combiné ».

En faisant défiler les menus

- ▶ Appuyer sur **Menu** pour ouvrir le menu principal lorsque le combiné est en mode veille.
- ▶ Sélectionner la fonction avec la touche de navigation  et appuyer sur **OK**.

1 SMS/Mini Messg

1-1	Saisir nouveau texte					p. 39
1-2	Liste réception 00+00					
1-3	Brouillons					
1-6	Réglages	1-6-1	Centres serveurs SMS	1-6-1-1	Centre serveur 1	p. 41
				...	[à]	
				1-6-1-4	Centre serveur 4	
		1-6-2	Accusé de réception			

2 Réveil

p. 51

2-1	Activation
2-2	Heure de réveil

Présentations des menus

3 Sons / Audio

3-1	Volume de la sonnerie					p. 50
3-2	Mélodie pour la sonnerie	3-2-1	Pour appel externe			p. 50
		3-2-2	Pour appel interne			
		3-2-3	Pour le réveil			
3-3	Tonalités avertissement					p. 51
3-4	Alarme batterie	3-4-1	Arrêt			p. 51
		3-4-2	Marche			
		3-4-3	En cours de communication.			

4 Réglages

4-1	Date / Heure					p. 10
4-2	Combiné	4-2-1	Réglage écran	4-2-1-1	Ecran de veille	p. 49
				4-2-1-2	Sélect.couleur	
				4-2-1-3	Contraste	
				4-2-1-4	Eclairage	
		4-2-2	Langue			p. 49
		4-2-3	Décroché automatique			p. 49
		4-2-4	Inscrire le combiné			p. 45
		4-2-5	Réinitialisation du combiné			p. 52

4-3	Base	4-3-2	Musique d'attente			
		4-3-3	Code confident. PIN système			
		4-3-4	Réinitialisation de la base			
		4-3-5	Fonctions supplémentaires	4-3-5-1	Utilisation d'un répéteur	p. 53
		4-3-6	Réseau local	4-3-6-1	Mode DHCP	
				4-3-6-2	Adresse IP	
				4-3-6-3	Masque de sous-réseau	
				4-3-6-4	Serveur DNS	
		4-3-6-5	Passerelle par défaut			
		4-3-7	Téléphonie	Sous-menu voir p. 20		
		4-3-8	Mise à jour du logiciel		p. 53	

5 Messagerie

p. 44

5-1	Configuration Touche 1	5-1-1	Messagerie externe
-----	------------------------	-------	--------------------

6 Services réseau *

6-1	VoIP	6-1-6	Pour tous les appels	6-1-6-1	Transfert d'appel	p. 30
6-2	Ligne fixe	6-2-3	Secret appel/appel			p. 30
		6-2-6	Pour tous les appels	6-2-6-1	Transfert d'appel	p. 31
				6-2-6-3	Signal d'appel	p. 31
		6-2-7	Supprimer AutoRappel			p. 32

*** Remarque : les services réseau ne sont affichés que si vous retirez puis réinscrivez votre combiné après la mise à jour du firmware.**

Sous-menu « Réglages → Base → Téléphonie » 4-3-7

4-3-7	Téléphonie	4-3-7-1	Ligne par défaut	4-3-7-1-1	IP	p. 53
				4-3-7-1-2	Réseau fixe	
		4-3-7-2	Assistant de connexion			p. 54
		4-3-7-6	Ligne fixe	4-3-7-6-1	Mode de numérotation	p. 58
				4-3-7-6-2	Durée flashing (Touche R)	p. 58
		4-3-7-7	VoIP	4-3-7-7-1	Messages d'état VoIP	
				4-3-7-7-2	Sélectionner fournisseur. VoIP	
				4-3-7-7-3	Utilisateur	
				4-3-7-7-4	Authentification Nom	
				4-3-7-7-5	Authentification Mot de passe	

Menu du configurateur Web

Remarque :

Après une mise à jour du firmware, les bases Gigaset C450IP conçues avant juin 2006 afficheront « VoIP » au lieu de « Connexions ».

Accueil						p. 60
Paramètres						
			Réseau local			p. 64
			Téléphonie			
				Connexions		p. 66
				Règles de numérotation		p. 74
				Paramètres avancés		p. 73
			Divers			p. 76, p. 77
Statut						
			Appareil			p. 77

Appels téléphoniques sur Internet et le réseau fixe

Appel externe

Les appels externes sont les appels à destination du réseau public (réseau fixe) ou d'Internet (VoIP). En appuyant sur la touche « Décrocher » , vous pouvez sélectionner le type de connexion (réseau fixe ou Internet) que vous souhaitez utiliser. Votre téléphone est également paramétré sur un type de connexion standard. Le type de connexion standard est réglé sur Internet par défaut (pour savoir comment modifier ce réglage, le cas échéant, voir p. 53).

- ▶ Saisir le numéro ou l'adresse IP sur le clavier.
- ▶ Appuyer **brèvement** sur la touche « Décrocher »  pour établir la communication via la connexion par défaut.

ou :

- ▶ Maintenir **enfoncée** la touche « Décrocher »  pour basculer vers l'autre type de connexion (connexion non standard).

Remarques :

- Si au moins deux combinés sont inscrits sur votre base, vous pouvez téléphoner simultanément avec un combiné sur le réseau fixe et avec l'autre combiné sur Internet (VoIP).
- Si vous utilisez un combiné compatible GAP autre que le Gigaset C45, toutes les communications sont établies sur la connexion standard, même lorsque vous appuyez de façon prolongée sur la touche « Décrocher » . Si vous souhaitez téléphoner sur la connexion non standard, appuyez sur Etoile (*) à la fin de la numérotation.
- Si vous appelez sur le réseau fixe via Internet, vous devez composer le préfixe local, le cas échéant, même pour les communications locales (selon l'opérateur VoIP). Pour éviter d'avoir à composer le préfixe local, vous pouvez l'enregistrer dans la configuration de la base (via le configurateur Web, voir p. 74). Il est alors automatiquement composé lors de vos communications locales.

Interruption de la numérotation

Appuyer sur la touche « Raccrocher »  pour interrompre la numérotation.

Saisie de l'adresse IP

Si vous téléphonez par Internet, vous pouvez entrer une adresse IP au lieu d'un numéro d'appel.

- *△ Appuyer sur la touche « Etoile » pour séparer les blocs de chiffres de l'adresse IP (par ex. 149*246*122*28).
- # Appuyer sur la touche « Dièse », le cas échéant, pour ajouter le numéro du port SIP de votre interlocuteur (p. 110) à l'adresse IP (par ex. 149*246*122*28#5060).

Remarques :

- La composition depuis le répertoire (p. 33) ou la liste des numéros bis (p. 35) vous évite de retaper les numéros.
- Pour composer avec un numéro raccourci, vous pouvez affecter une touche à un numéro du répertoire (p. 34).
- Vous pouvez modifier ou compléter un raccourci ou un numéro sélectionné dans le répertoire pour l'appel en cours.

Fin de la communication

- ☎ Appuyer sur la touche « Raccrocher ».

Prise d'appel

Un appel entrant est signalé de trois manières sur le combiné : la sonnerie, une indication à l'écran et le clignotement de la touche Mains-libres ☎.

Vous pouvez prendre l'appel de différentes façons :

- ▶ Appuyer sur la touche « décrocher » ☎.
- ▶ Appuyer sur la touche Mains-libres ☎.

Si le combiné est placé dans le chargeur et si la fonction **Débranché automatique** est activée (p. 49), le combiné prend automatiquement l'appel quand vous le soulevez du chargeur.

Si la sonnerie est dérangeante, appuyez sur la touche écran **Menu Silence**. Vous pouvez prendre l'appel tant qu'il est indiqué à l'écran.

Présentation du numéro de l'appelant

Lors d'un appel sur Internet, le numéro ou le nom de l'appelant s'affiche à l'écran.

Lors d'un appel sur le réseau fixe, le numéro ou le nom de l'appelant s'affiche à l'écran aux conditions suivantes :

- ◆ Votre opérateur réseau fixe prend en charge les services CLIP, CLI et CNIP :
 - CLI (Calling Line Identification) : le numéro de l'appelant est transmis.
 - CLIP (Calling Line Identification Presentation) : le numéro de l'appelant est affiché.
 - CNIP (Calling Name Identification Presentation) : le nom de l'appelant est affiché.
- ◆ Vous avez souscrit au service « Présentation du numéro ou du nom de l'appelant » auprès de votre opérateur réseau fixe.
- ◆ L'appelant n'a pas souscrit au service « Secret permanent » ni activé ponctuellement le service « Secret appel par appel ».

Si vous disposez du service Présentation du numéro et si le numéro de l'appelant est enregistré dans le répertoire, le nom associé s'affiche à l'écran.

Affichage de l'appel

En fonction de l'icône de sonnerie qui s'affiche à l'écran, vous pouvez reconnaître si un appel s'adresse à votre numéro de réseau fixe ou à votre numéro VoIP.

Appel sur votre numéro de réseau fixe

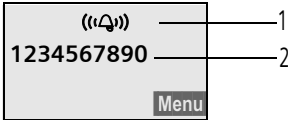

- 1 Icône de sonnerie
- 2 Numéro ou nom de l'appelant

Appel sur votre numéro VoIP



- 1 Icône de sonnerie
- 2 Numéro ou nom de l'appelant

Affichage sans présentation du numéro

Lors d'un appel par le réseau fixe, l'appelant peut désactiver la fonction de présentation du numéro ou ne pas souscrire à ce service. Par conséquent, le numéro de l'appelant ne s'affiche pas. L'affichage du numéro est remplacé par :

- ◆ **Appel externe**, si aucun numéro n'est transmis transmis (ex : si service non souscrit).
- ◆ **Appel masqué**, si l'appelant a désactivé la présentation du numéro.
- ◆ **Idt. Indisponible**, si l'appelant a demandé le « Secret permanent » auprès de l'opérateur ou si ce dernier n'est pas en mesure de transmettre les données.

Affichage du numéro et du nom de l'appelant

Condition : appel par le réseau fixe.

Lorsque vous avez souscrit au service « Présentation du nom de l'appelant », l'écran affiche **en plus du numéro**, le nom (lieu) de l'appelant tel qu'enregistré par l'opérateur réseau. Si le numéro de l'appelant est enregistré dans votre répertoire, la fiche correspondante est affichée.

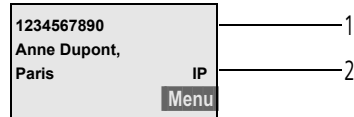

- 1 Numéro de l'appelant
- 2 Nom et lieu (l'adresse IP est affichée lors d'un appel sur Internet)

L'écran indique :

- ◆ **Appel externe**, si aucun numéro n'est transmis.
- ◆ **Appel masqué**, si l'appelant a désactivé la présentation du numéro.
- ◆ **Idt. Indisponible**, si l'appelant a demandé le « Secret permanent » auprès de l'opérateur ou si ce dernier n'est pas en mesure de transmettre les données.

Mains-libres

En mode Mains-libres, vous ne tenez pas le combiné à l'oreille, mais vous le posez, par ex. devant vous sur une table. Vous pouvez ainsi permettre à d'autres personnes de participer à la conversation.

Activation/désactivation du mode Mains-libres

Activation lors de la numérotation



Saisir le numéro et appuyer sur la touche Mains-libres (appui bref/long) pour sélectionner le type de connexion (p. 21).

- Si vous souhaitez faire écouter la conversation à quelqu'un, vous devez en informer votre correspondant.



Alterner les modes Ecouteur et Mains-libres



Appuyer sur la touche Mains-libres.

Durant une communication et pendant que vous écoutez la messagerie externe, activez et désactivez le mode Mains-libres.

Pour remettre en place le combiné sur le chargeur sans interrompre la communication mains-libres :

- Maintenir la touche Mains-libres  enfoncée lors du placement sur la base. Si la touche Mains-libres  ne s'allume pas, appuyer une nouvelle fois dessus.

Pour savoir comment régler le volume d'écoute, voir p. 50.

Secret microphone

Vous pouvez désactiver le microphone de votre combiné pendant une communication externe. Votre correspondant entend alors une mélodie d'attente.

Activation du mode secret du combiné



Appuyer sur la touche écran.

Désactivation du mode secret



Appuyer sur la touche écran.

Composition du numéro d'appel d'urgence

Vous pouvez entrer jusqu'à 5 numéros d'appel d'urgence dans votre téléphone.

Votre téléphone est réglé par défaut pour composer automatiquement ces numéros d'appel d'urgence via le réseau fixe, que vous appuyiez brièvement ou longtemps sur la touche « décrocher » .

Vous pouvez désactiver cette fonction à partir du configurateur Web (**Règles de numérotation**, p. 75), p. ex. lorsque vous n'utilisez pas le réseau fixe. Assurez-vous au préalable que votre opérateur VoIP prend en charge les numéros d'appel d'urgence.



Entrer le numéro et appuyer sur la touche « décrocher ».

Les numéros d'appel d'urgence sont pré-réglés sur votre téléphone. A partir du configurateur Web, vous pouvez les consulter, les modifier ou les supprimer, mais aussi entrer de nouveaux numéros d'appel d'urgence (p. 74).

A noter :

- Si vous avez désactivé la fonction **Appels d'urgence toujours effectués via la ligne fixe** à partir du configurateur Web et paramétré la numérotation automatique du préfixe de zone pour les appels VoIP (p. 74), le préfixe de zone est également composé avant les numéros d'appel d'urgence lorsque vous sélectionnez la téléphonie via Internet.
- Vous ne pouvez pas composer de numéros d'appel d'urgence lorsque le clavier est verrouillé. Avant de composer le numéro, maintenez **enfoncée** la touche dièse #  pour désactiver le verrouillage du clavier.

Utilisation du combiné

Marche/arrêt du combiné

-  Maintenir la touche
« Raccrocher » **enfoncée**.

Vous entendez la tonalité de validation.

Verrouillage clavier

-  Appui **long** sur la touche pour
activer ou désactiver.

Vous entendez la tonalité de validation.
Lorsque le verrouillage du clavier est
activé, l'icône  s'affiche à l'écran.

Le verrouillage du clavier se désactive
automatiquement à la réception d'un
appel, puis il se réactive.

Remarque :

Si vous appuyez par inadvertance sur une touche lorsque le verrouillage du clavier est activé, un message apparaît à l'écran. Maintenez la touche « Dièse »  **enfoncée** pour désactiver le verrouillage clavier.

Touche de navigation

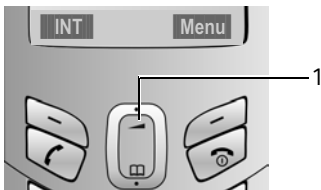



1 Touche de navigation



Dans ce mode d'emploi, le côté de la touche de navigation que vous devez utiliser dans une situation donnée est marqué en noir (en haut, en bas). Exemple :  pour « appuyer en haut sur la touche de navigation ».

La touche de navigation remplit différentes fonctions :



En mode veille du combiné

-  Ouvrir le répertoire.
 Régler le volume de la sonnerie du combiné (p. 50).



Dans les listes et les menus

-  /  Faire défiler vers le haut ou vers le bas ligne par ligne.

Dans un champ de saisie

-  /  Déplacer le curseur vers la gauche ou la droite.

En communication

-  Ouvrir le répertoire.
 Modifier le volume d'écoute (Ecouteur ou Mains-Libres).

Touches écran

Les fonctions écran en cours sont affichées sur la ligne inférieure de l'écran en regard des touches écran auxquelles elles sont affectées selon la situation.

Exemple :

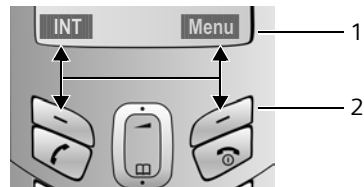

- 1 Fonctions en cours
2 Touches écran

Les principales icônes de l'écran sont :

- Retour** Revenir au niveau de menu précédent ou annuler une opération.
- INT** Passer un appel interne (p. 47).
- Menu** Ouvrir le menu principal ou un menu contextuel.
- OK** Valider la sélection en cours.
- ←C** Touche Effacer : effacer caractère par caractère de la droite vers la gauche.

Retour en mode veille

Vous pouvez revenir en mode veille depuis n'importe quel niveau du menu :

- ▶ Maintenir la touche « Raccrocher » ☎ enfoncée.

ou :

- ▶ N'appuyer sur aucune touche : après 2 minutes, l'écran revient **automatiquement** en mode veille.

Les modifications qui n'ont pas été validées ou enregistrées en appuyant sur **OK** seront perdues.

Exemple d'écran en mode veille : p. 1.

Navigation dans les menus

Les fonctions du téléphone sont proposées dans un menu composé de plusieurs niveaux.

Menu principal (premier niveau)

- ▶ Appuyer sur **Menu** pour ouvrir le menu principal lorsque le combiné est en mode veille.

Accéder à un groupe de fonctions (ex : Réglages)

- ▶ Sélectionner le groupe de fonctions à l'aide de la touche de navigation  et appuyer sur **OK**.

ou :

- ▶ Entrer le chiffre précédant la fonction dans la présentation du menu (p. 17).

Le sous-menu correspondant (le niveau de menu suivant) s'ouvre.

Sous-menus

Les fonctions des sous-menus sont affichées sous forme de listes.

Pour accéder à une fonction :

- ▶ Sélectionner la fonction avec la touche de navigation  et appuyer sur **OK**.

ou :

- ▶ Entrer la combinaison de chiffres figurant devant la fonction dans la présentation du menu (p. 17).

Appuyer brièvement sur la touche « Raccrocher » ☎ pour revenir au niveau de menu précédent ou pour interrompre la procédure.

Correction d'erreurs de saisie

- ◆ Utiliser la touche de navigation pour naviguer jusqu'à l'erreur de saisie si l'écran affiche .
- ◆ Effacer le caractère à gauche du curseur en appuyant sur **<C**.
- ◆ Insérer un nouveau caractère à gauche du curseur.
- ◆ Remplacer le caractère clignotant lors de la saisie de l'heure et de la date, etc.

Vous trouverez en annexe des explications sur les icônes et les conventions utilisées dans ce mode d'emploi, p. 78.

Téléphonie sur Internet via Gigaset.net

Avec **Gigaset.net**, vous pouvez téléphoner **directement** et gratuitement via Internet à d'autres utilisateurs Gigaset.net, sans configurer de compte auprès d'un opérateur VoIP et sans procéder à des réglages supplémentaires. Il vous suffit de brancher votre téléphone à une prise de courant et à une prise Internet et de vous enregistrer, le cas échéant, dans le répertoire en ligne Gigaset.net (p. 14/p. 29).

Gigaset.net est un service Internet de Siemens Home and Office Communication Devices GmbH et Co KG, auquel peuvent s'inscrire tous les utilisateurs d'un appareil VoIP Gigaset.

Vous pouvez téléphoner **gratuitement** à d'autres correspondants Gigaset.net, c.-à.-d. que vous n'aurez à payer aucun frais supplémentaire en plus de ceux de votre connexion Internet. Les connexions vers/depuis d'autres réseaux ne sont pas possibles.

Un numéro Gigaset.net a été attribué par défaut à chaque appareil VoIP Gigaset (p. 84).

Tous les correspondants inscrits sont contenus dans le répertoire Gigaset.net auquel vous avez accès.

Déni de responsabilité

Gigaset.net est un service gratuit de Siemens Home and Office Communication Devices GmbH & Co KG, fourni sans garantie ni responsabilité quant à la disponibilité du réseau. Ce service peut être à tout moment résilié en respectant un préavis de trois mois.

Remarque :



Si vous n'utilisez pas votre connexion Gigaset.net pendant six semaines, celle-ci est automatiquement désactivée. Vous êtes alors injoignable pour les appels via Gigaset.net.

La connexion est rétablie :

- si vous lancez une recherche dans le répertoire Gigaset.net ou
- si vous téléphonez via Gigaset.net (composer un numéro finissant par #9) ou
- si vous activez la connexion à partir du configurateur Web (p. 73).

Recherche de correspondants dans le répertoire Gigaset.net

Votre combiné est en veille. La connexion Internet est libre.

- ▶ Ouvrir le répertoire avec la touche .
- ▶ Sélectionner l'entrée <Gigaset.net> et appuyer sur la touche Décrocher .

Remarques :

- Les appels passés vers le répertoire Gigaset.net sont toujours **gratuits**.
- Si l'entrée <Gigaset.net> a été effacée par inadvertance dans le répertoire de votre combiné, composer le **1188#9** (numéro d'appel du répertoire Gigaset.net) et appuyer sur la touche Décrocher . Ou créer une nouvelle entrée dans le répertoire avec ce numéro.

Une fois la connexion établie, vous êtes invité à saisir un nom à rechercher.

Surnom : Saisir tout ou partie d'un nom (25 caractères max.).

Menu Appuyer sur la touche écran.

Commencer la recherche

Sélectionner et appuyer sur **OK**.

Si l'entrée recherchée a été trouvée, une liste des résultats indique tous les noms qui commencent par les caractères saisis.

Exemple :



1. 2/50 : numéro en cours/nombre de résultats
2. Nom de l'entrée ; le nom complet est affiché, si besoin sur plusieurs lignes

Vous pouvez parcourir la liste des résultats à l'aide de .

Si **aucune entrée correspondante** n'a été trouvée, un message s'affiche à cet effet.

Vous avez le choix entre les possibilités suivantes :

- ▶ Appuyer sur la touche écran **Nouv.** pour lancer une nouvelle recherche.



ou

- ▶ Appuyer sur la touche écran **Modif.** pour modifier les critères de recherche. Le nom entré précédemment est copié et peut être modifié.

Si le **nombre d'entrées correspondantes** dans le répertoire Gigaset.net est trop important, le message **Trop d'entrées trouvées** s'affiche à la place de la liste des résultats.

- ▶ Appuyer sur la touche écran **Affiner** pour lancer une recherche détaillée. Le nom entré précédemment s'affiche et peut être modifié/complété.

Appel d'un correspondant

-  Sélectionner le correspondant dans la liste.
-  Appuyer sur la touche Décrocher.

Affichage du numéro du correspondant

-  Sélectionner le correspondant dans la liste.
- Affich.** Appuyer sur la touche écran.

Le numéro et le nom Gigaset.net du correspondant s'affichent en entier, sur plusieurs lignes le cas échéant.

Remarques :

- Les connexions à Gigaset.net sont toujours établies via Internet, et ce quelle que soit la connexion standard configurée sur votre téléphone. L'appui bref ou long sur  ainsi qu'un « * » à la fin du numéro sont inopérants.
- Vous pouvez ouvrir le répertoire Gigaset.net et établir une connexion, même si vous n'êtes pas enregistré dans le répertoire Gigaset.net.

Utilisation des autres fonctions

Condition préalable : la liste des résultats s'affiche.

 (sélectionner l'entrée) → **Menu**

Vous pouvez sélectionner les fonctions suivantes à l'aide de la touche  :

Copie vers le répertoire

Copier le numéro dans le répertoire du combiné. Le numéro et le nom (abrégiés si besoin, 16 caractères max.) sont copiés dans le répertoire.

- ▶ Le cas échéant, modifier ou enregistrer l'entrée (p. 33).

La liste des résultats s'affiche à nouveau.

Nouvelle recherche

Commencer une recherche avec un nouveau nom (p. 27).

Préciser recherche

Grâce à la recherche détaillée, vous pouvez limiter le nombre de résultats d'une recherche précédente. Le nom de la recherche précédente s'affiche et peut être modifié/complété.

Information propre

Voir « Saisie, modification et suppression de votre entrée ».

Remarque :

Lorsque vous composez un numéro Gigaset.net du répertoire du combiné, la connexion est automatiquement établie via Internet.

Saisie, modification et suppression de votre entrée

Vous avez le choix entre les possibilités suivantes :

- ◆ Modifier le nom de votre entrée dans le répertoire Gigaset.net.
- ◆ Supprimer votre entrée du répertoire.
- ◆ Définir un nom et s'enregistrer dans le répertoire (si vous n'avez saisi aucun nom lors de la mise en service du téléphone, p. 14).

Affichage d'une entrée

Vous êtes connecté au répertoire Gigaset.net :

- ▶ Sélectionner **Menu** → **Information propre**, puis appuyer sur **OK**.

Votre numéro Gigaset.net et, le cas échéant, votre nom actuellement enregistré s'affichent.

Saisie/modification d'un nom

Editer Appuyer sur la touche écran.

 Modifier le nom ou saisir un nouveau nom (25 caractères max.) et appuyer sur **OK**.
La touche **←C** permet d'effacer le nom.

S'il n'existe aucune entrée dans le répertoire Gigaset.net avec ce nom, ce dernier est enregistré. Un message s'affiche à cet effet. Le combiné passe en mode veille.

S'il existe déjà une entrée avec ce nom ou si le nom saisi contient des caractères non autorisés, vous êtes invité à saisir un autre nom.

Remarque :

Si vous effacez le nom, votre entrée est supprimée du répertoire. Les autres correspondants Gigaset.net ne peuvent plus consulter vos coordonnées. Mais vous êtes toujours joignable sur votre numéro Gigaset.net. Pour savoir comment afficher le numéro, voir p. 84.

Appel d'un correspondant Gigaset.net

Vous pouvez appeler directement un correspondant Gigaset.net à partir du répertoire Gigaset.net (voir ci-dessus) ou en composant son numéro Gigaset.net :

 Composer le numéro Gigaset.net (#9 compris) ou le sélectionner à partir du répertoire du combiné.

 Appuyer sur la touche Décrocher.

Tout numéro finissant par #9 est composé via Gigaset.net.

Services réseau – VoIP

Vous pouvez utiliser les services réseau suivants pour les appels sur la ligne VoIP.

Définition des paramètres pour tous les appels

Le renvoi d'appel s'effectue localement dans votre base.

Attention, des coûts supplémentaires peuvent vous être facturés lors d'un renvoi d'appel. Renseignez-vous auprès de votre opérateur VoIP.

Programmation d'un renvoi d'appel

Menu → Services réseau → VoIP

→ Pour tous les appels

→ Transfert d'appel

Immédiat / Si sans réponse / Si occupé

Sélectionner et appuyer sur

OK (✓ = activé).

Marche

Sélectionner, puis appuyer sur

OK.



Saisir le numéro de transfert. Vous pouvez composer un numéro fixe, VoIP ou mobile.

OK Appuyer sur la touche écran.



Maintenir **enfoncé** (mode veille).

Le renvoi d'appel est activé pour le numéro d'appel VoIP (numéro de réception). Il ne s'applique pas aux appels destinés à votre numéro de réseau fixe. Pour transférer des appels vers votre numéro de réseau fixe, voir p. 31.

Désactivation d'un renvoi d'appel

OK Appuyer sur la touche écran.

Arrêt Sélectionner, puis appuyer sur **OK**.



Maintenir **enfoncé** (mode veille).

Le renvoi d'appel est désactivé.

Services réseau – réseau fixe

Les services réseaux suivants sont proposés uniquement pour des appels sur le réseau fixe.

Les services réseaux sont des fonctionnalités proposées par votre opérateur. Vous devez souscrire à ces services auprès de votre opérateur.

► **En cas de problèmes, contacter l'opérateur.**

Masquage de votre numéro pour le prochain appel

Vous pouvez désactiver la présentation du numéro pour l'appel suivant (CLIR), à condition que la fonction de désactivation occasionnelle de la présentation du numéro soit prise en charge par votre opérateur.

Après l'appel, ce réglage est désactivé et votre numéro est de nouveau transmis à l'appelé, même si vous rappelez le même numéro avec la liste de numéros bis.

Menu → Services réseau → Ligne fixe

→ Secret appel/appel



Entrer le numéro et appuyer sur la touche « Décrocher ».

Définition pour tous les appels

Si vous avez effectué l'une des procédures suivantes, un code est envoyé.

- ▶ Après confirmation du réseau téléphonique, appuyer sur la touche « Raccrocher » ☎.

Programmation d'un renvoi d'appel

Menu → Services réseau → Ligne fixe
→ Pour tous les appels → Transfert d'appel

Programmation d'un renvoi d'appel

Immédiat Sélectionner et appuyer sur **OK**.

Marche Sélectionner, puis appuyer sur **OK**.

 Entrer le numéro et appuyer sur **OK**.

Après confirmation du réseau fixe :

 Maintenir **enfoncé** (mode veille).

Désactivation d'un renvoi d'appel

Immédiat

Arrêt Sélectionner, puis appuyer sur **OK**.

Après confirmation du réseau fixe :

 Maintenir **enfoncé** (mode veille).

Le renvoi d'appel est désactivé.

Activation/désactivation du signal d'appel

Lorsque le signal d'appel est activé, l'appelant entend une tonalité libre même si vous êtes déjà en communication. Cet appel est indiqué de manière sonore et sur l'écran de votre combiné.

Pour l'acceptation/le refus d'un signal d'appel, voir p. 32.

Menu → Services réseau → Ligne fixe
→ Pour tous les appels
→ Signal d'appel

Marche / Arrêt

Sélectionner et appuyer sur **OK**.

Après confirmation du réseau fixe :

 Maintenir **enfoncé** (mode veille).

Fonctions pendant un appel

Activation du rappel automatique

Vous entendez la tonalité occupé

Menu → **AutoRappel**

 Appuyer sur la touche « Raccrocher ».

Double appel

Lorsque vous êtes en communication :

Menu → **Double appel**



 Saisir le numéro ou le sélectionner dans le répertoire, puis appuyer sur **OK**.

Le numéro est composé via le réseau fixe.

Remarque :

Le numéro composé pour le double appel sera enregistré dans la liste des numéros bis après quelques secondes.

Vous avez le choix entre les possibilités suivantes :

- ◆ Va-et-vient :
 - ▶ Basculer entre les correspondants avec .
 - Terminer la communication avec un participant actif : **Menu** **Fin communication active**.
- ◆ Conférence :
 - Téléphoner avec deux participants : **Menu** **Conférence**.
 - Mettre fin à la communication avec les deux correspondants : appuyer sur la touche .

Acceptation d'un signal d'appel

Condition : le signal d'appel doit être activé (p. 31).

Menu → **Accepter le signal d'appel**

Vous pouvez effectuer un va-et-vient ou établir une conférence.

Remarque :

- Sans la fonction CLIP, un appel en instance n'est signalé que par une tonalité.
- Si le premier appel est un appel en interne, la connexion en interne est interrompue.
- L'appel interne en instance s'affiche sur l'écran. Vous pouvez reprendre l'appel en interne ou le refuser.

Refus du signal d'appel

Menu → **Rejeter le signal d'appel**

Sélectionner et appuyer sur **OK**.

Priorité à l'appel en attente

Menu → **Priorité au signal d'appel**

Sélectionner et appuyer sur **OK**.

Fonctions après un appel

Suppression du rappel de manière anticipée

Menu → **Réglages** → **Services réseau**
→ **Ligne fixe** → **Supprimer AutoRappel**

En cas de suppression du rappel, un code est envoyé.

- ▶ Après confirmation du réseau téléphonique, appuyer sur la touche « Raccrocher » .

Répertoire et autres listes

Types de listes disponibles :

- ◆ Répertoire
- ◆ Liste des numéros bis
- ◆ Liste de SMS
- ◆ Journal des appels

Vous pouvez enregistrer 100 fiches dans le répertoire.

Le répertoire que vous créez est propre à chaque combiné. Vous pouvez toutefois envoyer la liste ou différentes fiches à d'autres combinés (p. 34).

Répertoire

Le **répertoire** permet d'enregistrer des numéros et les noms correspondants.

- ▶ En mode veille, ouvrir le répertoire avec la touche .

Longueur d'une fiche

Numéro : max. 32 chiffres

Nom : max. 16 caractères

Remarques :

- Le cas échéant, vous devez également composer le préfixe local, même pour les communications locales, lorsque vous appelez sur le réseau fixe via Internet (selon votre opérateur VoIP). Enregistrez toujours les numéros d'appel avec leur préfixe dans le répertoire.
Sinon, vous pouvez également définir un préfixe à partir du configurateur Web, qui sera automatiquement composé avant les numéros sans préfixe composés lors d'un appel sur Internet (voir « Définition des règles de numérotation », p. 74).
- Pour composer avec un numéro raccourci, vous pouvez affecter une touche à un numéro du répertoire (p. 34).

Saisie de la première fiche du répertoire

 → Répertoire vide Nouvelle entrée?

 Entrer le numéro et appuyer sur **OK**.

 Entrer le nom et appuyer sur **OK**.

Remarques :

- Pour la saisie des adresses IP, reportez-vous à la p. 21.
- Si vous ajoutez une étoile (*) à la fin du numéro, le numéro utilise la connexion non standard (p. 53), même si vous appuyez brièvement sur la touche « Décrocher »  ou s'il s'agit d'un numéro raccourci.

Saisie d'une nouvelle fiche dans le répertoire

 → **Menu** → Nouvelle entrée → **OK**



 Entrer le numéro et appuyer sur **OK**.

 Entrer le nom et appuyer sur **OK**.



Sélection d'une fiche du répertoire

 Ouvrir le répertoire.

Vous avez le choix entre les possibilités suivantes :

- ◆ Naviguer vers la fiche à l'aide de la touche  jusqu'à ce que le nom recherché soit sélectionné.
- ◆ Entrer le premier caractère du nom, naviguer le cas échéant vers la fiche à l'aide de la touche .

Composition à partir du répertoire

-  →  (Sélectionner une fiche ; p. 33)
-  Appuyer sur la touche « Décrocher ». Le numéro est composé en fonction du type de connexion sélectionné (p. 21).

Remarque :

Les adresses IP ne peuvent être composées que pour la voix sur IP (VoIP).

Gestion des fiches du répertoire

Vous avez sélectionné une fiche (p. 33).

Modification d'une fiche

Menu → **Modifier entrée** → **OK**

 Modifier le numéro si besoin, puis appuyer sur **OK**.

 Changer le nom si besoin, puis appuyer sur **OK**.



Attribution d'une touche

Vous pouvez attribuer un numéro à chacune des touches 0 et 2 à 9. Il suffit alors d'une pression de touche pour composer le numéro attribué.

Menu → **Touche de raccourci**

Créer un raccourci en affectant une touche (0, 2-9) à la fiche sélectionnée.

Utilisation des autres fonctions

 →  (Sélectionner une fiche ; p. 33)
→ **Menu**

Vous pouvez sélectionner les fonctions suivantes à l'aide de la touche  :

Afficher le numéro

Modifier ou compléter un numéro enregistré. Puis composer le numéro ou exécuter d'autres fonctions en appuyant sur **Menu**.

Effacer l'entrée

Supprimer la fiche sélectionnée.

Copier l'entrée

Envoyer des fiches à un autre combiné (p. 34).

Effacer la liste

Supprimer **toutes** les fiches du répertoire.

Copier la liste

Copier la liste complète vers un autre combiné (p. 34).

Composition à l'aide des touches de raccourci

- ▶ Maintenir la touche de raccourci **enfoncée** (p. 34).

Si vous ajoutez une étoile (*) à la fin du numéro correspondant dans le répertoire, votre téléphone utilise la connexion non standard au lieu de la connexion standard habituelle (p. 53).

Transfert du répertoire sur un autre combiné

Conditions :

- ◆ Le combiné destinataire et l'émetteur sont inscrits sur la même base.
- ◆ L'autre combiné doit pouvoir envoyer et recevoir des fiches de répertoire.

 →  (Sélectionner une fiche ; p. 33)
→ **Menu** → **Copier l'entrée / Copier la liste**

 Entrer le numéro interne du combiné destinataire puis appuyer sur **OK**.

La réussite de l'opération de transfert est signalée par un message et par la tonalité de validation sur le combiné destinataire.

Si vous n'avez envoyé qu'une seule fiche, appuyer sur **OK** pour transférer une nouvelle fiche.

A noter :

- ◆ Les fiches avec des numéros d'appel identiques ne sont pas remplacées sur le combiné destinataire.
- ◆ Le transfert s'interrompt si le téléphone sonne ou si la mémoire du combiné destinataire est pleine.

Copie du numéro affiché dans le répertoire

Vous pouvez copier dans le répertoire des numéros qui s'affichent dans une liste, par exemple le journal des appels ou la liste des numéros bis.



Un numéro s'affiche.

Menu → Copie vers le répertoire

- ▶ Compléter la fiche (p. 33).

Copie d'un numéro depuis le répertoire



Vous pouvez, dans de nombreuses situations, ouvrir le répertoire, p. ex. pour copier un numéro. Il n'est pas nécessaire que le combiné soit en mode veille.

-  Ouvrir le répertoire.
-  Sélectionner une fiche (p. 33).



Liste des numéros bis

La liste des numéros bis comprend les dix derniers numéros composés sur le combiné (max. 32 chiffres). Si le numéro de l'appelant est enregistré dans votre répertoire, le nom associé est affiché.

Composition à partir de la liste des numéros bis

-  Appuyer **brèvement** sur la touche.
-  Sélectionner une fiche.
-  Appuyer sur la touche « Décomposer ». Le numéro est composé en fonction du type de connexion sélectionné (p. 21).

Gestion de la liste des numéros bis

-  Appuyer **brèvement** sur la touche.
-  Sélectionner une fiche.
- Menu** Appuyer sur la touche écran.

Vous pouvez sélectionner les fonctions suivantes à l'aide de la touche  :

Afficher le numéro

(comme dans le répertoire p. 34)

Copie vers le répertoire

Copier la fiche dans le répertoire (p. 35).

Effacer l'entrée

(comme dans le répertoire p. 34)

Effacer la liste

(comme dans le répertoire p. 34)

Affichage de listes avec la touche « Messages »

La touche « Messages »  vous permet d'appeler les listes suivantes :

- ◆ Liste de SMS
- ◆ Messagerie externe
 - Si votre opérateur prend en charge cette fonction et que la messagerie externe est configurée pour l'accès rapide (p. 44).
- ◆ Journal des appels

Dès qu'une **nouvelle fiche** est présente dans l'une des listes, une tonalité d'avertissement retentit. La touche  clignote. **Nouveaux messages !** s'affiche à l'écran.

Lorsque vous appuyez sur la touche clignotante , vous affichez toutes les listes comportant de nouveaux messages. Si une seule liste comporte de nouveaux messages, elle s'ouvre immédiatement.

Remarque :

Lorsqu'un premier nouveau message est déposé sur la messagerie externe, vous recevez sous certaines conditions une notification de message en attente signalée par la touche  (voir « Utilisation de la messagerie externe », p. 44)

Journal des appels

Condition préalable : « Présentation du numéro de l'appelant » (CLIP) (p. 22)

Les numéros des 30 derniers appels manqués sont enregistrés. Si plusieurs appels du même numéro ont été manqués, seul le dernier est mémorisé.

Le journal des appels s'affiche de la manière suivante :

Journal appels: 01+02

Nombre de nouvelles entrées + nombre d'anciennes entrées lues

Ouverture du journal des appels

☑ → **Journal appels: 01+02**

📞 Sélectionner une entrée.

Le **journal des appels** affiche le dernier appel manqué.

Entrée de liste

Exemple d'entrée de liste :

Nvl Appel	01/02
1234567890	
11.03.06	19:27
Retour	Menu

◆ L'état de l'entrée

Dans le journal des appels

Nvl Appel : nouvel appel manqué

Appel lu : entrée déjà lue

◆ Rang de l'entrée dans la liste

01/02 signifie par ex. : première entrée sur un total de deux entrées.

◆ Numéro ou nom de l'appelant

Vous pouvez ajouter le numéro de l'appelant à votre répertoire (p. 35).

◆ Date et heure de l'appel (en fonction de la configuration, p. 10).

Affichage des informations CNIP

Si vous avez demandé le service CNIP, vous pouvez afficher le nom et le lieu enregistrés par votre opérateur pour ce numéro.

Vous avez sélectionné une fiche de liste.

Menu → **Présentation du nom**

Le nom peut ne pas s'afficher selon qu'il a été transmis ou non par le réseau et en fonction de la souscription ou non au service de l'opérateur.

OK Appuyer sur la touche écran pour revenir à la liste.

Sélection à partir du journal des appels

☑ → **Journal appels: 01+02**

📞 Sélectionner une entrée.

↶ Appuyer sur la touche « Dérocher ». Le numéro est composé en fonction du type de connexion sélectionné (p. 21).

Gestion des entrées du journal des appels

☑ → **Journal appels: 01+02**

📞 Sélectionner une entrée.

Menu Appuyer sur la touche écran.

Vous pouvez sélectionner les fonctions suivantes à l'aide de la touche 📞 :

Copie vers le répertoire

Copie du numéro dans le répertoire (p. 35).

Effacer l'entrée (comme pour le répertoire, p. 34)

Effacer la liste (comme pour le répertoire, p. 34)

Affichage de la durée de communication

La durée d'une communication s'affiche

- ◆ pendant la communication,
- ◆ jusqu'à environ 3 secondes après la fin de l'appel, si vous ne replacez pas le combiné sur le chargeur.

Remarque :

La durée réelle de la communication peut varier de quelques secondes par rapport à la valeur affichée.

SMS (messages texte)

Vous pouvez envoyer et recevoir des SMS sur le réseau fixe.

Lors de l'envoi de SMS, la base crée automatiquement une connexion sur le réseau fixe.

Votre appareil est configuré en usine pour permettre d'envoyer des SMS directement.

Conditions :

- ◆ Le service « Présentation du numéro de l'appelant » (CLIP, p. 22) est activé pour votre ligne téléphonique.
- ◆ Votre opérateur propose le service SMS sur le réseau fixe (vous obtiendrez des informations sur ce service auprès de votre opérateur).
- ◆ La condition est que vous soyez enregistré auprès de l'opérateur correspondant, pour l'envoi et la réception des SMS.

Généralités

L'échange des SMS s'effectue via les centres SMS des fournisseurs de services. Vous devez entrer dans votre téléphone les numéros d'appel des centres SMS, par l'intermédiaire desquels vous souhaitez envoyer ou recevoir des SMS. Vous pouvez entrer jusqu'à trois centres SMS au total. Des centres SMS sont prédéfinis dans la configuration d'usine, le cas échéant. Vous pouvez modifier les numéros d'appel des centres SMS.

Vous pouvez recevoir des SMS émis à partir de **n'importe quel** centre SMS. La condition est que vous soyez enregistré auprès du centre SMS correspondant, pour la réception des SMS.

Vous pouvez envoyer des SMS à partir du centre SMS enregistré en tant que centre d'envoi. Il ne peut y avoir à un moment donné qu'un centre SMS qui fasse office de centre d'envoi.

Remarque :

Sur le réseau Français, les centres SMS pour l'émission et pour la réception ont des numéros d'appel distincts.

Il convient donc d'enregistrer séparément le numéro du centre émetteur sous N° Centre SMS 1 et le N° du centre récepteur sous N° Centre SMS 2.

Ces numéros sont pré enregistrés en usine, vérifiez auprès du fournisseur de services.

Si aucun centre SMS n'est indiqué, un message d'erreur s'affiche à chaque tentative d'envoi d'un SMS. Enregistrez un centre SMS (p. 41).

A noter :

- ◆ Si le téléphone est raccordé à un auto-commutateur, voir p. 42.
- ◆ Pour pouvoir recevoir des SMS, il est également nécessaire de vous abonner auprès de votre opérateur.
- ◆ Chaque SMS entrant est signalé par une sonnerie unique (identique à celle des appels externes). Si vous prenez cet appel, le SMS est perdu.

Rédaction/envoi de SMS

Un SMS peut avoir une longueur maximale de 160 caractères.

Rédaction/envoi de SMS

Menu → SMS/Mini Messg → Saisir nouveau texte



Rédiger un SMS. Saisir le texte, voir p. 89.

Menu Envoyer

Sélectionner et appuyer sur **OK**.



Sélectionner dans le répertoire un numéro avec son préfixe (même pour les communications locales) ou le taper directement et appuyer sur **OK**. Pour les SMS envoyés à une boîte aux lettres SMS : annexer l'ID de la boîte aux lettres à la fin du numéro. Le SMS est envoyé.

Remarque :

Si vous êtes interrompu par un appel externe pendant la rédaction du SMS, le texte est automatiquement enregistré dans la liste des brouillons.

Accusé de réception SMS

Condition : votre opérateur prend en charge cette fonctionnalité.

Si vous avez activé l'accusé de réception, vous recevez un message de confirmation après l'envoi d'un SMS.

Activation/désactivation de l'accusé de réception

Menu → SMS/Mini Messg → Réglages

Accusé de réception

Sélectionner et appuyer sur **OK** (✓ = activé).

Lecture/suppression de l'accusé de réception

- Ouvrir la liste de réception (p. 40), puis :



Sélectionner le SMS avec l'état **Etat OK** ou **Etat NOK**.

Menu Lire

Sélectionner et appuyer sur **OK** pour lire l'accusé de réception. Parcourir à l'aide de .

ou :

Menu Effacer l'entrée

Sélectionner et appuyer sur **OK** pour supprimer l'accusé de réception.

Liste des brouillons

Vous pouvez enregistrer un SMS dans la liste des brouillons, le modifier ultérieurement et l'envoyer.

Enregistrement d'un SMS dans la liste des brouillons

Vous rédigez un SMS (p. 39).

Menu → Sauvegarder

Ouverture de la liste des brouillons

Menu → SMS/Mini Messg → Brouillons

La première entrée de la liste est affichée, par exemple :

Sauvegd.	01/02
11.03.06	19:27
Retour	Menu

01/02 : numéro en cours/nombre total de SMS

Lecture et suppression d'un SMS

- Ouvrir la liste des brouillons.



Sélectionner le SMS.

Menu Lire

Sélectionner et appuyer sur **OK** pour lire le SMS. Naviguer dans le SMS avec .

ou :

Menu Effacer l'entrée

Sélectionner et appuyer sur **OK** pour effacer le SMS.

SMS (messages texte)

Rédaction d'un SMS

Vous lisez un SMS de la liste des brouillons.

Menu Appuyer sur la touche écran.

Saisir nouveau texte

Rédiger un nouveau SMS, puis l'envoyer (p. 39) ou l'enregistrer.

Effacement de la liste des brouillons

► Ouvrir la liste des brouillons.

Menu Effacer la liste

Sélectionner et appuyer sur **OK**.

OK Appuyer sur la touche écran pour valider la suppression. La liste est effacée.

☎ Maintenir **enfoncé** (mode veille).

Réception de SMS

Tous les SMS entrants sont enregistrés dans la liste de réception. Les séquences de SMS sont réparties dans plusieurs SMS de 153 caractères max., puis enregistrées sous cette forme dans la liste de réception. Les SMS qui ont été lus restent dans la liste, vous devez donc régulièrement effacer des SMS de la liste.

Si la mémoire des SMS est saturée, un message correspondant s'affiche.

► Effacer les SMS superflus, (p. 40).

Liste de réception

La liste de réception contient :

- ◆ Tous les SMS reçus, le plus récent en tête.
- ◆ Les SMS qui n'ont pas pu être envoyés à cause d'une erreur.

Les nouveaux SMS sont signalés sur tous les combinés Gigaset C45 par un message sur l'écran, le clignotement de la touche « Messages » ☒ et une tonalité d'avertissement.

Ouverture de la liste de réception à l'aide de la touche ☒

☒ Appuyer sur la touche.

La liste de réception se présente ainsi (exemple) :

SMS:	01+05
------	-------

01+05 : nombre d'entrées nouvelles + nombre d'entrées anciennes, déjà lues

Une entrée de la liste est affichée, par ex. comme suit :

Non lu	01/02
1234567890	
11.03.06	19:27
Retour	Menu

01/02 : numéro du SMS affiché/nombre total de nouveaux SMS

Ouverture de la liste de réception à partir du menu SMS

Menu → SMS/Mini Messg
→ Liste réception 01+05

Lecture et suppression d'un SMS

- Ouvrir la liste de réception.
- Procéder de la même manière que lors de la lecture/suppression d'un SMS dans la liste des brouillons, p. 39.

Une fois que vous avez lu un nouveau SMS, il reçoit le statut **Lu**.

Effacement de la liste de réception

Tous les **nouveaux et anciens** SMS de la liste sont effacés.

► Ouvrir la liste de réception.

Menu Appuyer sur la touche écran.

- Poursuivre comme à la section « Effacement de la liste des brouillons », p. 40.

Réponse à un SMS et transfert

Vous lisez un SMS (p. 40).

Menu Appuyer sur la touche écran.

Vous avez le choix entre les possibilités suivantes :

Répondre

Rédiger directement un SMS de réponse et l'envoyer (p. 39).

Envoyer

Transférer le texte du SMS à un autre destinataire (p. 39).

Copie du numéro dans le répertoire

Copie du numéro de l'expéditeur

Vous lisez un SMS de la liste de réception.

Menu Appuyer sur la touche écran.

Pour la suite, voir p. 35.

Remarque :

Vous avez également la possibilité de créer à l'intérieur de votre répertoire un répertoire destiné spécifiquement aux SMS, en faisant précéder le nom des fiches en question d'un astérisque (*).

Un identifiant de boîte à lettres est copié dans le répertoire.

Définition du centre SMS

Vous pouvez programmer jusqu'à quatre centres SMS.

Saisie/modification du centre SMS

▶ **Avant de créer une fiche** ou d'effacer des numéros prédéfinis, renseignez-vous sur les services offerts et sur les particularités de votre fournisseur de services.

Menu → SMS/Mini Messg → Réglages
→ Centres serveurs SMS

 Sélectionner le centre SMS (par ex. Centre serveur 1) et appuyer sur **OK**.

Vous avez dès lors plusieurs possibilités :

Mon Centre émetteur?

Pour envoyer les SMS via ce centre SMS, appuyer sur **OK** afin d'activer le centre SMS (✓ = activé). Si un autre centre SMS était activé, ce dernier est désactivé. Pour les centres SMS 2, 3 et 4, le paramétrage ne s'applique qu'au SMS suivant.

N° pour SMS

Entrer le numéro d'appel du centre SMS et appuyer sur la touche **OK**.

Envoi de SMS par le biais d'un autre centre SMS

- ▶ Activer le centre SMS (2 ou 3) comme centre d'envoi (p. 41).
- ▶ Envoyer les SMS.

Ce réglage ne s'applique qu'au SMS suivant. Après cela, le Centre serveur 1 est à nouveau utilisé.

SMS et autocommutateurs privés

- ◆ La réception de SMS est uniquement possible si vous avez accès au service « **Présentation du numéro de l'appelant** » (CLIP) (p. 22), permettant de **transmettre le numéro de l'appelant** au poste secondaire de l'autocommutateur. Le traitement de la présentation du numéro du centre SMS est assuré dans votre **Gigaset**.
- ◆ Vous devez le cas échéant faire précéder le numéro du centre SMS du préfixe (indicatif de sortie) (en fonction des paramètres de votre autocommutateur privé).
En cas de doute, tester l'autocommutateur, par ex. en envoyant un SMS à votre propre numéro : une fois avec indicatif de sortie et une fois sans.
- ◆ Lors de l'envoi de SMS, votre numéro d'émetteur est éventuellement envoyé sans le numéro d'appel du poste secondaire. Dans ce cas, le destinataire ne peut pas répondre directement.

L'envoi et la réception de SMS **via un autocommutateur RNIS** n'est possible qu'à partir du numéro MSN attribué à votre base.

Activation/désactivation de la fonction SMS

Après la désactivation, vous ne pouvez plus recevoir ni envoyer de SMS comme message texte.

Lors de la désactivation, les réglages que vous avez effectués pour l'envoi et la réception des SMS (numéros des centres SMS), ainsi que les entrées des listes de réception et des brouillons sont conservés.

Menu 4 3 9 2 6

 **0 OK** Désactiver la fonction SMS.

ou :

 **1 OK** Activer la fonction SMS (réinitialisation).

Dépannage SMS

Codes d'erreur lors de l'envoi

Lorsqu'au terme d'un certain délai, un SMS n'a toujours pas pu être envoyé, il passe dans la liste de réception et reçoit le statut Erreur XX.

EO	« Secret permanent » activé ou service « Présentation du numéro de l'appelant » non activé (ou non autorisé).
FE	Erreur lors de la transmission du SMS.
FD	Erreur lors de la connexion au centre SMS, voir Auto-assistance.

Auto-assistance en cas d'erreur

Le tableau suivant énumère les situations d'erreur ainsi que les causes potentielles et donne des indications pour corriger les erreurs.

Envoi impossible.

1. Vous n'avez pas demandé l'accès au service « Présentation du numéro de l'appelant » (CLIP, p. 22).
 - ▶ Demander l'activation de la fonctionnalité auprès de votre fournisseur de services.
2. Transmission du SMS interrompue (par ex. par un appel).
 - ▶ Réexpédier le SMS.
3. La fonction n'est pas proposée par votre opérateur.
4. Aucun numéro ou un numéro incorrect spécifié pour le centre SMS activé comme centre d'envoi.
 - ▶ Entrer le numéro (p. 41).

Vous avez reçu un SMS dont le texte est incomplet.

1. La mémoire de votre téléphone est saturée.
 - ▶ Effacer d'anciens SMS (p. 40).
2. L'opérateur n'a pas encore transmis le reste du SMS.

Pendant la lecture du SMS.

1. Le service « Présentation du numéro de l'appelant » n'est pas activé.
 - ▶ Faire activer cette fonctionnalité par votre opérateur (service payant).
2. Les opérateurs de téléphonie mobile et les opérateurs de SMS pour réseau fixe n'ont pas convenu d'une interopérabilité.
 - ▶ Informez-vous auprès de votre opérateur de SMS pour réseau fixe.
3. Le terminal est enregistré dans la base de données de votre opérateur de SMS comme étant incompatible avec la fonction SMS sur réseau fixe. Vous n'êtes plus enregistré dans cette base de données.
 - ▶ Informez-vous auprès de votre opérateur de SMS pour réseau fixe.

Réception comme message vocal la journée seulement.

L'appareil est défini dans la base de données de votre opérateur SMS comme étant incompatible avec la fonction SMS sur réseau fixe. Vous n'êtes plus enregistré dans cette base de données.

- ▶ Informez-vous auprès de votre opérateur de SMS pour réseau fixe.

Vous ne pouvez pas appeler les fonctions SMS sur votre combiné.

Un autre combiné inscrit sur la même base utilise à cet instant les fonctions SMS.

- ▶ Attendez que plus aucun autre combiné n'utilise les fonctions SMS.

Utilisation de la messagerie externe

Certains opérateurs de réseau fixe et VoIP proposent un répondeur réseau (messagerie externe).

Vous pouvez utiliser la messagerie externe, si vous êtes **abonné** auprès d'un opérateur de réseau fixe ou VoIP.

La messagerie externe ne prend que les appels relevant de sa connexion (réseau fixe ou VoIP). Pour pouvoir enregistrer tous les appels, vous devez configurer une messagerie externe pour le réseau fixe et pour le réseau VoIP.

Remarque :

Pour accéder rapidement à la messagerie externe, vous pouvez définir un numéro. Le numéro correspondant à la deuxième messagerie externe peut être un numéro raccourci du répertoire (par exemple la touche 2) (p. 34). Vous devez attribuer des numéros raccourcis pour chaque combiné.

Conseil : une messagerie externe de réseau fixe doit être normalement commandée via une connexion de réseau fixe. Si la téléphonie sur Internet est configurée comme connexion par défaut, insérez une étoile (*) à la fin du numéro de votre messagerie externe. La connexion est établie via le réseau fixe.

Définition de la messagerie externe pour l'accès rapide

Avec l'accès rapide, vous pouvez composer directement le numéro d'une messagerie externe.

La messagerie externe est configurée pour l'accès rapide par défaut. Il vous suffit juste d'entrer le numéro d'une messagerie externe.

Configuration de la messagerie externe pour l'accès rapide et saisie du numéro de la messagerie externe

Menu → **Messagerie** → **Configuration**

Touche 1

Messagerie externe

Sélectionner et appuyer sur **OK** (✓ = accès rapide activé).



Entrer le numéro de la messagerie externe, puis appuyer sur **OK**.

La saisie est enregistrée.



Maintenir **enfoncé** (mode veille).

La numérotation rapide sera automatiquement activée.

Pour désactiver la numérotation rapide, vous devez supprimer le numéro.

Ce réglage s'applique à tous les combinés inscrits.

Remarque :

Si aucun numéro n'est saisi : maintenir la touche **1 enfoncée** pour saisir le numéro.

Appel à la messagerie externe

1 Maintenir **enfoncé**. Vous êtes directement connecté à la messagerie externe.



Appuyer éventuellement sur la touche Mains-libres. Vous entendez l'annonce de la messagerie externe.

Le numéro est composé via la connexion par défaut.

Remarque :

Si vous avez configuré la fonction de préfixe automatique (p. 74), le préfixe de zone est également composé avant le numéro de messagerie externe si celui-ci ne commence pas par 0 et qu'il est composé via la VoIP.

Consultation des messages de la messagerie externe

Lorsqu'un message arrive, vous recevez un appel de la messagerie externe. Le numéro de la messagerie externe s'affiche à l'écran si vous êtes abonné au service « Présentation du numéro de l'appelant ». Si vous prenez l'appel, vous entendez les nouveaux messages reçus. Si vous ne le prenez pas, le numéro de la messagerie externe est enregistré dans la liste des appels manqués et la touche « Messages » clignote (p. 35).

Utilisation de plusieurs combinés

Inscription des combinés

Vous pouvez inscrire un maximum de 6 combinés sur votre base.

Remarques :

- Si plusieurs combinés sont inscrits sur votre base, vous pouvez vous connecter simultanément au réseau fixe avec l'un des appareils et à Internet avec un autre.
- Tous les appels provenant d'un combiné GAP inscrit sont par défaut composés avec le type de connexion défini **Ligne par défaut** (réseau fixe ou VoIP, voir p. 53). Pour établir un autre type de connexion, saisir à la fin du numéro d'appel « * » (étoile). **Exemple** : 049891234567*.

Inscription d'un autre combiné Gigaset C45

Avant de pouvoir utiliser votre combiné, vous devez l'inscrire sur la base.

L'inscription du combiné doit être initiée sur le combiné et sur la base.

Si l'inscription du combiné a réussi, la touche écran **INT** s'affiche en bas à gauche de l'écran. Si ce n'est pas le cas, répéter l'opération.

Sur le combiné

Menu → Réglages → Combiné → Inscrire le combiné



Entrer le code PIN système de la base (configuration usine : 0000) et appuyer sur **OK**. Sur l'écran s'affiche par ex. **Inscription** et **Base** clignote.

Sur la base



Appuyer dans les 60 s qui suivent sur la touche **Inscription/Paging** de la base (p. 2) **pendant** environ 3 s.

Le plus petit numéro interne disponible (1–6) est attribué au combiné. Si plusieurs combinés sont inscrits sur la base, le numéro interne s'affiche à l'écran après l'inscription, par ex. **INT 2**. Cela signifie que le numéro interne 2 a été affecté au combiné.

Remarques :

Si six combinés sont déjà inscrits sur une base, il y a deux possibilités :

- Le combiné qui porte le numéro interne 6 est en mode veille : le combiné à inscrire reçoit le numéro 6. L'ancien combiné 6 est retiré.
- Le combiné qui porte le numéro interne 6 est en cours d'utilisation : l'inscription du combiné est impossible.

Inscription d'autres combinés

Vous pouvez inscrire d'autres combinés Gigaset et d'autres combinés compatibles GAP comme suit.

Sur le combiné

- ▶ Lancer l'inscription du combiné conformément à son mode d'emploi.



Sur la base



Maintenir la touche **Inscription/Paging** de la base (p. 2) enfoncée (pendant environ 3 s).

Retrait de combinés

Vous pouvez retirer n'importe quel combiné inscrit depuis n'importe quel combiné C45 inscrit.



- INT** Appuyer sur la touche écran. Tous les combinés inscrits s'affichent.
-  Sélectionner le combiné à retirer.
- Menu** Appuyer sur la touche écran.
- Retirer le combiné**
Sélectionner et appuyer sur **OK**.
-  Entrer le code PIN système de la base (par défaut : 0000).
- OK** Appuyer sur la touche écran pour valider le double appel.
-  Maintenir **enfoncé** (mode veille).

Le combiné est retiré immédiatement, même s'il n'est pas en mode veille.

Modification du numéro interne d'un combiné

A l'inscription, un combiné reçoit automatiquement le plus petit numéro disponible. Dans la liste des correspondants internes, les combinés sont triés en fonction de leur numéro interne.

Vous pouvez modifier le numéro interne de tous les combinés inscrits (1–6). Les numéros 1–6 ne peuvent être attribués qu'une seule fois.



- INT** Appuyer sur la touche écran.
- Menu** Appuyer sur la touche écran.
- Affecter un No de combiné**
Sélectionner et appuyer sur **OK**.
-  Sélectionner le combiné.
-  Entrer le numéro (1–6).
- OK** Appuyer sur la touche écran pour terminer la procédure.

Si un numéro interne est attribué 2 fois, une tonalité d'erreur retentit.

- ▶ Répéter la procédure avec un numéro libre.

Personnalisation d'un combiné

Les noms « INT 1 », « INT 2 », etc. sont attribués automatiquement lors de l'inscription. Vous pouvez modifier ces noms. Le nom modifié est affiché dans la liste de tous les combinés.

- INT** Appuyer sur la touche écran.
-  Sélectionner le combiné.
- Menu** Appuyer sur la touche écran.
- Changer le nom du combiné**
Sélectionner et appuyer sur **OK**.
-  Entrer le nom (10 signes maximum), puis appuyer sur la touche **OK**.

Recherche d'un combiné (« Paging »)

Si vous avez égaré votre combiné, vous pouvez le rechercher à l'aide de la base.

- ▶ Appuyer **brèvement** sur la touche Inscription/Paging de la base (p. 2).
- ▶ Tous les combinés sonnent simultanément (« Paging »), même si les sonneries sont désactivées.

Arrêt de la recherche

-  Appuyer sur la touche Inscription/Paging de la base (p. 2) **pendant au max. 1 s.** ou bien sur la touche « Décrocher » du combiné.

Appel interne

Les communications internes avec d'autres combinés inscrits sur la même base sont gratuites.

Appel d'un combiné en particulier

INT Appuyer sur la touche écran.

 Sélectionner le combiné et appuyer sur la touche « Décrocher ».

ou :

 Entrer le numéro du combiné.

Appel de tous les combinés (« Appel général »)

INT Appuyer sur la touche écran.

*△ Appuyer sur la touche « Etoile ».

ou :

Appel général  Sélectionner et appuyer sur la touche « Décrocher ».

Fin de la communication

 Appuyer sur la touche « Raccrocher ».

Remarque :

Vous pouvez refuser un appel interne en appuyant sur la touche « Raccrocher » .

Transfert d'un appel vers un autre combiné

Vous pouvez transférer (relier) un appel externe, par réseau fixe ou VoIP, vers un autre combiné.

INT Appuyer sur la touche écran. Le correspondant externe entend la mélodie d'attente.

 Sélectionner un combiné ou **Appel général** et appuyer sur **OK**.

Lorsqu'un abonné interne répond :

► Annoncer éventuellement la communication externe.

 Appuyer sur la touche « Raccrocher ».

La communication est transférée. Si aucun abonné interne ne répond ou si tous les abonnés internes sont occupés, l'appel vous revient automatiquement.

Double appel interne

Vous êtes en communication avec un correspondant **externe** (par le réseau fixe ou VoIP) et vous pouvez simultanément appeler un correspondant **interne** afin de réaliser un double appel.

INT Appuyer sur la touche écran. Le correspondant externe entend la mélodie d'attente.

 Sélectionner un combiné ou **Appel général** et appuyer sur **OK**.

Lorsqu'un abonné interne répond, vous pouvez lui parler.

Fin du double appel

Menu Appuyer sur la touche écran.

Retour Sélectionner, puis appuyer sur **OK**.

Vous êtes de nouveau mis en communication avec le correspondant externe.

Activer la conférence

Vous avez affaire à un double appel interne :



Menu Appuyer sur la touche écran.

Conférence Sélectionner, puis appuyer sur **OK**.

Le correspondant interne que vous appelez peut mettre un terme à la conférence en appuyant sur la touche « Raccrocher » .

Acceptation d'un signal d'appel lors d'une communication interne

Si vous recevez un appel **externe** alors que vous êtes en communication **interne**, un signal d'appel (bip court) retentit. Le service « Présentation du numéro de l'appelant » affiche le numéro ou le nom de l'appelant à l'écran.

-  Pour mettre fin à la communication interne, appuyer sur la touche « Raccrocher ».
-  Appuyer sur la touche « Décrocher » pour prendre la communication externe.

Réglages du combiné

Votre combiné est pré-configuré. Vous pouvez personnaliser les réglages.

Modification de la langue d'affichage

Vous avez le choix entre différentes langues d'affichage pour les textes.

Menu → Réglages → Combiné → Langue

La langue en cours est signalée par ✓.



Sélectionner la langue et appuyer sur **OK**.



Maintenir **enfoncé** (mode veille).

Si vous avez malencontreusement défini la mauvaise langue (et que l'affichage est incompréhensible) :

Menu 4 2 2

Appuyer successivement sur ces touches.



Sélectionner la langue appropriée et appuyer sur **OK**.

Réglages écran

Vous avez le choix entre quatre modèles de couleurs et plusieurs niveaux de contraste. Vous pouvez également définir un économiseur d'écran et régler l'éclairage de l'écran.

Menu → Réglages → Combiné
→ Réglage écran

Vous avez le choix entre les possibilités suivantes :

Ecran de veille

Vous pouvez choisir parmi quatre économiseurs d'écran ou définir les réglages **Aucun écran de veille** ou **Horloge digitale**.

Sélect.couleur

Quatre modèles de couleurs. Lorsque l'éclairage est désactivé, l'écran s'affiche en noir et blanc indépendamment de votre réglage.

Contraste

Vous avez le choix entre plusieurs niveaux de contraste.

Eclairage

Posé sur la base / Hors la base. Détermine si l'éclairage est activé de manière permanente ou s'il s'éteint après un temps défini (✓ = activé en permanence).

Remarque :

L'activation de l'éclairage hors du chargeur réduit considérablement l'autonomie du combiné !

Activation/désactivation du décroché automatique

Si la fonction est activée, il vous suffit, en cas d'appel, de prendre le combiné dans le chargeur sans avoir à appuyer sur la touche « Décrocher » .

Menu → Réglages → Combiné

Décroché automatique

Sélectionner et appuyer sur **OK** (✓ = activé).





Maintenir **enfoncé** (mode veille).

Réglage du volume d'écoute

Vous disposez de cinq niveaux de réglage pour le mode Mains-libres et de trois niveaux pour le volume de l'écouteur. Le réglage du volume peut uniquement être effectué pendant une communication.

Pendant une communication avec un correspondant externe :

-  Appuyer sur la touche de navigation.
-  Régler le volume et appuyer sur **OK**.

Remarque :



Vous ne pouvez modifier le volume du mode Mains-libres que lorsque cette fonction est activée.

Si une autre fonction est attribuée à , par ex. Va-et-vient (p. 32) :

- Menu** Ouvrir le menu.
- Volume** Sélectionner et appuyer sur **OK**.

Définir les réglages (voir ci-avant).

Réglage des sonneries

- ◆ **Volume :**
Cinq niveaux de volume (1–5 ; par ex. volume 2 = ) et l'appel « Crescendo » . Lors d'un appel « Crescendo », le volume augmente à chaque sonnerie.
- ◆ **Mélodie :**
Liste de mélodies préinstallées. Les trois premières mélodies correspondent aux sonneries « classiques ».

Vous pouvez définir des sonneries différentes pour les fonctions suivantes :



- ◆ **Pour appel externe :** pour les appels externes
- ◆ **Pour appel interne :** pour les appels internes
- ◆ **Pour le réveil :** pour le réveil

Réglage du volume de la sonnerie

Le volume est identique pour tous les types de notification.

Menu → **Sons / Audio** → **Volume de la sonnerie**

Ou, en mode veille :



-  Appuyer **brèvement**.
- Puis :
 -  Régler le volume et appuyer sur **OK**.
 -  Maintenir **enfoncé** (mode veille).

Réglage de la mélodie

Vous pouvez régler les mélodies pour distinguer les appels externes, les appels internes et le réveil.

Menu → **Sons / Audio** → **Mélodie pour la sonnerie**

Pour appel externe / Pour appel interne / Pour le réveil

-  Sélectionner et appuyer sur **OK**.
-  Sélectionner une mélodie (✓ = activé) et appuyer sur **OK**.
-  Maintenir **enfoncé** (mode veille).

Activation/désactivation de la sonnerie

Vous pouvez désactiver la sonnerie pour les appels suivants (depuis le mode veille) ou pour l'appel en cours (avant de décrocher). Vous pouvez prendre un appel tant qu'il est indiqué à l'écran.

Désactivation de la sonnerie

- *△ Appuyer sur la touche « Étoile » **jusqu'à** ce que l'icône  s'affiche à l'écran.

Réactivation de la sonnerie

*△ En mode veille, maintenir la touche « Etoile » **enfoncée**.

Tonalités d'avertissement

Votre combiné vous informe par un signal sonore des différentes activités et des différents états. Vous pouvez activer ou désactiver les tonalités suivantes :

- ◆ **Tonalités d'avertissement** :
 - **Clic clavier** : chaque pression sur une touche est confirmée.
 - **Tonalité de validation** (séquence de tonalités ascendantes) : à la fin d'une saisie/d'un réglage, en reposant le combiné dans le chargeur et lors de la réception d'un SMS ou d'une nouvelle entrée dans le journal des appels.
 - **Tonalité d'erreur** (séquence de tonalités descendantes) : en cas de saisie incorrecte.
 - **Tonalité de fin de menu** : lorsque vous atteignez la fin d'un menu.
- ◆ **Tonalité de batterie** : la batterie doit être rechargée.

Vous ne pouvez pas désactiver la tonalité de validation qui retentit à l'insertion du combiné dans le chargeur.

Activation/désactivation des tonalités d'avertissement

Menu → **Sons / Audio** → **Tonalités avertissement**

Sélectionner et appuyer sur **OK** (✓ = activé).

Toutes les tonalités d'avertissement sont activées ou désactivées.

Réglage de la tonalité de batterie

Menu → **Sons / Audio** → **Alarme batterie**

Marche / Arrêt / En cours de communicat.

Sélectionner et appuyer sur **OK** (✓ = activé). La tonalité de batterie est alors activée ou désactivée ou retentit pendant une communication.

Utilisation du combiné comme réveil

Activation / désactivation du réveil

Menu → **Réveil** → **Activation** (✓ = activé)

ou :

☏ Appuyer sur la touche Réveil.

Lorsque vous activez le réveil, le menu de réglage du réveil s'ouvre automatiquement (p. 51).

Si le réveil est activé, l'heure du réveil s'affiche à l'écran et l'icône ☏ remplace la date.

Réglage de l'heure de réveil

Menu → **Réveil** → **Heure**



Entrer les heures et minutes de l'heure de réveil et appuyer sur **OK**.

Lorsque le réveil sonne...

Répétition du réveil au bout de 5 minutes

Pause Appuyer sur la touche écran ou sur une touche quelconque.

Lorsque vous avez appuyé trois fois sur **Pause**, le réveil s'éteint pour 24 heures.

Désactivation du réveil pour 24 heures

Arrêt Appuyer sur la touche écran.

Rétablissement des réglages par défaut du combiné

Les réglages usine du combiné sont rétablis, et notamment les réglages relatifs à la langue, à l'affichage, au volume, aux sonneries et au réveil (voir à partir de la p. 49). La liste des numéros bis est effacée.

Menu → Réglages → Combiné
→ Réinitialisation du combiné

OK Appuyer sur la touche écran pour valider.

 Maintenir **enfoncé** (mode veille).

Pour annuler la réinitialisation, appuyer sur .

Réglages de la base

Les réglages de la base s'effectuent à l'aide d'un combiné Gigaset C45 inscrit.

Modification du code PIN système

Vous devez entrer le code PIN système lors de l'inscription d'un combiné sur la base.

Vous pouvez modifier le code PIN système à 4 chiffres de la base (valeur par défaut : 0000) en un code PIN (à 4 chiffres) connu de vous uniquement.

Menu → Réglages → Base → Code confident. PIN système

 Saisir le code PIN système en cours et appuyer sur **OK**.

 Entrer le nouveau code PIN système et appuyer sur la touche **OK**.

 Répéter le nouveau code PIN système et appuyer sur la touche **OK**.

Pour des raisons de sécurité, le code PIN système s'affiche sous la forme « **** ».

 Maintenir **enfoncé** (mode veille).

Réinitialisation de la base

Les réglages personnalisés sont effacés, et notamment :

- ◆ les paramètres VoIP tels que les données relatives à l'opérateur VoIP et les données de compte ainsi que les réglages DTMF (p. 54, p. 65, p. 73),
- ◆ les réglages du réseau local (p. 56, p. 64),
- ◆ la connexion standard (p. 53),
- ◆ les noms des combinés (p. 46),
- ◆ les réglages SMS (par exemple, les centres SMS, p. 38),
- ◆ les réglages de raccordement aux auto-commutateurs (p. 58).

Les listes de SMS et le journal des appels sont supprimés.

La date et l'heure ainsi que le code PIN système sont conservés. Les combinés restent inscrits.

Menu → Réglages → Base
→ Réinitialisation de la base

OK Appuyer sur la touche écran pour valider.

Réinitialisation de la base à l'aide de la touche de la base

Comme pour la réinitialisation de la base via le menu, tous les réglages personnalisés sont effacés. En outre, le code PIN est réinitialisé sur « 0000 » et **tous les combinés inscrits en dehors de ceux fournis sont retirés**.

Remarque :

Pour inscrire à nouveau les combinés après une réinitialisation, voir p. 45.

- ▶ Débrancher les câbles entre la base et le routeur et la base et le réseau fixe.
- ▶ Débrancher de la prise le bloc-secteur de la base.
- ▶ Appuyer sur la touche « Inscription/Paging » (p. 2) et la maintenir enfoncée.

- ▶ Rebrancher le bloc-secteur dans la prise.
- ▶ Continuer à maintenir la touche « Inscription/Paging » enfoncée (au moins 10 secondes).
- ▶ Relâcher la touche « Inscription/Paging ». La base est réinitialisée.

Activation/désactivation du répéteur

L'utilisation d'un répéteur permet d'augmenter la portée et la puissance de réception de votre base. Pour ce faire, vous devez activer la fonction correspondante sur la base. Cette opération interrompt les communications en cours sur la base.

Condition : un répéteur doit être inscrit.

Menu → Réglages → Base → Fonctions supplémentaires → Utilisation d'un répéteur

Sélectionner et appuyer sur **OK** (✓ = activé).

Configuration d'une connexion standard

Votre téléphone peut être configuré par défaut pour appeler sur le réseau fixe ou par Internet.

Menu → Réglages → Base → Téléphonie → Ligne par défaut

IP / Réseau fixe

Sélectionner et appuyer sur **OK** (✓ = activé).

En téléphonant :

- ▶ Appuyer **brèvement** sur la touche « Décrocher » ☎ pour une communication via une connexion standard.
- ▶ Maintenir **enfoncée** la touche « Décrocher » ☎ pour une communication via un autre mode de connexion.

Mise à jour du firmware de la base

Si nécessaire, vous pouvez mettre à jour le firmware de votre base.

La mise à jour du firmware se fait par défaut directement par téléchargement sur Internet. La page Web correspondante est prédéfinie dans votre téléphone.

Une autre possibilité consiste à charger le firmware depuis un ordinateur local. Vous pouvez définir l'ordinateur en question depuis le configurateur Web (p. 76). Ce réglage ne s'applique qu'à la prochaine mise à jour de firmware.

Condition préalable :

La base doit être en mode veille, ce qui signifie :

- ◆ Aucune communication sur le réseau fixe ou sur Internet.
- ◆ Aucune connexion interne entre les combinés inscrits.
- ◆ Le menu de la base n'a pas été ouvert pas un autre combiné.

Lancement manuel de la mise à jour du firmware

Menu → Réglages → Base → Mise à jour du logiciel



Entrer le code PIN système de la base (par défaut : 0000).

La base crée une connexion Internet ou une connexion au PC local.

Oui

Appuyer sur la touche écran pour lancer la mise à jour du firmware.

Remarques :

- Une mise à jour de firmware peut durer jusqu'à 3 minutes. La connexion entre le combiné et la base est interrompue lors de la mise à jour. Si la mise à jour est réussie, la connexion est rétablie entre le combiné et la base.
- La mise à jour sur Internet permet de vérifier si une nouvelle version du firmware est disponible. Si ce n'est pas le cas, l'opération est interrompue et un message correspondant s'affiche.
- Si une erreur survient lors de la mise à jour du firmware sur un PC local, la version la plus récente du firmware est automatiquement téléchargée depuis Internet.

Mise à jour automatique du firmware

Votre téléphone vérifie chaque jour si une nouvelle version du firmware est disponible sur Internet sur le serveur de configuration Siemens. Si c'est le cas, le message **Nouveau logiciel disponible!** s'affiche et la touche Messages  clignote lorsque le combiné est en veille.

 Appuyer sur la touche Messages.

Oui Appuyer sur la touche écran pour valider la demande.

Le firmware est téléchargé sur votre téléphone.

Remarques :

- Si vous répondez **Non**, le message ne s'affiche plus. Le message **Nouveau logiciel disponible!** ne s'affiche à nouveau que lorsqu'une version du firmware plus récente que celle installée sur le téléphone est disponible.
- Vous pouvez désactiver la vérification automatique de la version sur le configurateur Web (p. 77).

Réglage des paramètres VoIP

Pour téléphoner par Internet, vous devez encore procéder à quelques réglages sur votre base. Vous pouvez configurer tous les paramètres depuis un PC connecté à votre réseau (voir p. 60).

Utilisation des assistants de connexion

L'assistant de connexion se lance automatiquement lorsque le combiné et la base sont mis en service pour la première fois. Vous pouvez également lancer l'assistant de connexion depuis le menu :

Menu → Réglages → Base → Téléphonie
→ Assistant de connexion (entrer le code PIN système)

Pour configurer les paramètres VoIP à l'aide de l'assistant de connexion, voir p. 14.

Configuration sans l'assistant de connexion

Vous pouvez modifier les paramètres VoIP de votre opérateur ainsi que les données utilisateur VoIP depuis le menu sans lancer l'assistant de connexion.

Téléchargement des paramètres de votre opérateur

Les principaux paramètres des différents opérateurs VoIP sont disponibles pour téléchargement sur Internet. La page Web correspondante est prédéfinie dans votre téléphone.

Menu → **Réglages** → **Base** → **Téléphonie**
 → **VoIP** (entrer le code PIN système)
 → **Sélectionner fourniss. VoIP**

Le téléphone établit une connexion à Internet.

 Sélectionner le pays et appuyer sur **OK**.

 Sélectionner l'opérateur VoIP et appuyer sur **OK**.

Les données de votre opérateur VoIP sont téléchargées et enregistrées sur le téléphone.

Si des erreurs surviennent lors du téléchargement, voir p. 79.

Remarque :

Grâce au configurateur Web de votre téléphone, vous pouvez définir ou ajuster manuellement les principaux paramètres de votre opérateur VoIP, voir p. 67.

Mise à jour automatique de la configuration de l'opérateur VoIP

Après le premier téléchargement de la configuration de l'opérateur VoIP, le téléphone vérifie chaque jour si une nouvelle version du fichier de votre opérateur VoIP est disponible sur Internet sur le serveur de configuration Siemens. Si c'est le cas, le message **Nouveau profil disponible!** s'affiche et la touche Messages  clignote lorsque le combiné est en veille.

 Appuyer sur la touche Messages.

Oui Appuyer sur la touche écran pour valider la demande.

 Entrer le code PIN système et appuyer sur **OK**.

Les nouvelles données de votre opérateur VoIP sont téléchargées et enregistrées dans le téléphone.

Remarques :

- Si vous répondez **Non**, le message ne s'affiche plus. Le message **Nouveau profil disponible!** ne s'affiche à nouveau que lorsqu'une version de la configuration VoIP plus récente que celle installée sur le téléphone est disponible.
- Vous pouvez désactiver la vérification automatique de la version sur le configurateur Web (p. 77).

Définition/modification des données utilisateur VoIP

Vous devez encore compléter les paramètres VoIP avec vos données personnelles. Vous obtiendrez toutes les données nécessaires auprès de votre opérateur VoIP.

Remarque :

Pour la saisie, voir p. 89.

Menu → Réglages → Base → Téléphonie
→ VoIP

 Entrer le code PIN système et appuyer sur **OK**.

**Utilisateur / Authentification Nom /
Authentification Mot de passe**
Sélectionner et appuyer sur **OK**.

 Entrer/modifier les données utilisateur et appuyer sur **OK**.

Entrez l'identifiant utilisateur (ID) de votre compte chez votre opérateur VoIP pour **Utilisateur**. L'**Utilisateur** est souvent le même que votre numéro de téléphone sur Internet (la première partie de votre adresse SIP, voir p. 67).

Pour **Authentification Nom** et **Authentification Mot de passe**, saisissez les données d'accès de l'opérateur, qui doivent être transmises par le téléphone lors de l'inscription au service SIP.

Conseil : un mot de passe défini précédemment ne s'affiche pas.

Configuration de l'adresse IP du téléphone dans un réseau LAN

Pour que le réseau LAN « reconnaisse » votre base, celle-ci doit disposer d'une adresse IP.

L'adresse IP peut être attribuée à la base automatiquement (par le routeur) ou manuellement.

- ◆ Lors d'une attribution dynamique, le serveur DHCP du routeur de la base indique automatiquement une adresse IP. L'adresse IP de la base peut être modifiée à chaque configuration du routeur.
- ◆ Lors d'une attribution manuelle, vous indiquez à la base une adresse IP fixe. Selon votre configuration réseau, cela peut s'avérer nécessaire.

Remarque :

Pour configurer les paramètres d'un réseau local à l'aide du configurateur Web, reportez-vous à la p. 64.

Activation/désactivation de l'attribution dynamique

Menu → Réglages → Base → Réseau local
(entrer le code PIN système)

Mode DHCP (✓ = activé)

Sélectionner et appuyer sur **OK** pour modifier la configuration en cours.

Pour désactiver l'attribution dynamique, vous devez définir manuellement l'adresse IP et le masque de sous-réseau de la base. Un message correspondant s'affiche.

Remarque :

Pour l'attribution dynamique de l'adresse IP, le serveur DHCP doit être activé sur le routeur. Reportez-vous à ce sujet au mode d'emploi du routeur.

Affichage/modification de l'adresse IP de la base

Vous ne pouvez modifier l'adresse IP (p. 104) que si l'attribution dynamique est désactivée.

La valeur 192.168.2.2 est définie par défaut.

Menu → Réglages → Base → Réseau local
(entrer le code PIN système)
→ Adresse IP

L'adresse IP en cours s'affiche.



Entrer l'adresse IP, le cas échéant, et appuyer sur **OK**.

Remarque :

Pour plus d'informations sur l'adresse IP, reportez-vous à la p. 64 et au glossaire p. 104.

Affichage/modification du masque de sous-réseau

Vous ne pouvez modifier le masque de sous-réseau (p. 108) que si l'attribution dynamique est désactivée.

La valeur 255.255.255.0 est définie par défaut.

Menu → Réglages → Base → Réseau local
(entrer le code PIN système)
→ Masque de sous-réseau

Le masque de sous-réseau s'affiche.



Entrer le masque de sous-réseau, le cas échéant, et appuyer sur **OK**.

Remarque :

Pour plus d'informations sur le masque de sous-réseau, reportez-vous à la p. 64 et au glossaire p. 108.

Activation/désactivation de l'affichage des codes d'état

Si la fonction est activée, un code d'état VoIP provenant de votre opérateur s'affiche.

Activez la fonction par ex., en cas de problème avec les connexions VoIP. Elles comprennent un code d'état spécifique à l'opérateur requis pour l'analyse du problème.

Menu → Réglages → Base → Téléphonie
→ VoIP (entrer le code PIN système)

Messages d'état VoIP (✓ = activé)

Sélectionner et appuyer sur **OK**.

Remarques :

- Pour configurer les paramètres du configurateur Web, voir p. 77.
- En annexe se trouve un tableau avec les codes d'état possibles ainsi que leur signification (p. 81).

Affichage de l'adresse MAC de la base

En fonction de votre configuration réseau, vous devrez peut-être entrer l'adresse MAC de votre base par ex. dans la liste d'accès de votre routeur. Vous pouvez interroger votre base pour connaître l'adresse MAC :

Menu 4 3 9 2 0

L'adresse MAC de la base s'affiche.



Maintenir **enfoncé** (mode veille).

Fonctionnement de la base avec un autocommutateur privé

Les réglages suivants ne sont nécessaires que si votre autocommutateur privé les requiert. Consultez le mode d'emploi de votre autocommutateur. Les réglages ne concernent que les connexions au réseau fixe.

Il n'est pas possible de recevoir ou d'envoyer des SMS sur les autocommutateurs privés ne prenant pas en charge la fonction « Présentation du numéro de l'appelant ».

Modification du mode de numérotation

Vous pouvez régler le mode de numérotation.

Menu → Réglages → Base → Téléphonie
→ Ligne fixe → Mode de numérotation

Fréquence Vocale (FV) / Numérotation Décim.
(ND)

Sélectionner et appuyer sur **OK** (✓ = activé).

 Maintenir **enfoncé** (mode veille).

Réglage de la durée du flashing

Vous pouvez régler la durée du flashing.

Menu → Réglages → Base → Téléphonie
→ Ligne fixe → Durée flashing
(Touche R)

 Sélectionner la durée du flashing et appuyer sur **OK**.

Le réglage en cours est indiqué par ✓.

 Maintenir **enfoncé** (mode veille).

Définition des temps de pause

Modification de la pause après la prise de ligne

Vous pouvez régler la durée de la pause entre le moment où vous appuyez sur la touche « Décrocher »  et l'envoi du numéro d'appel.

Menu 4 3 9 1 6

 Saisir le chiffre correspondant à la durée de la pause (**1** = 1 s ; **2** = 3 s ; **3** = 7 s) et appuyer sur **OK**.

 Maintenir **enfoncé** (mode veille).

Modification de la pause après la touche flashing (R)

Vous pouvez modifier la durée de la pause si votre autocommutateur privé le requiert (voir le mode d'emploi de votre autocommutateur privé).

Menu 4 3 9 1 1

 Saisir le chiffre correspondant à la durée de la pause (**1** = 1 s ; **2** = 2 s ; **3** = 3 s ; **4** = 6 s) et appuyer sur **OK**.

 Maintenir **enfoncé** (mode veille).

Activation provisoire du mode fréquence vocale (FV)

Si votre autocommutateur utilise encore la numérotation par impulsion mais que le mode fréquence vocale est nécessaire pour une connexion (par ex. pour écouter la messagerie externe), vous devez activer la fréquence vocale pour cette communication.

Condition préalable : vous devez déjà être en communication avec un correspondant externe sur le réseau fixe ou avoir déjà composé un numéro externe de réseau fixe, ou un appel externe doit être signalé.

Menu Ouvrir le menu.

Numérotation FV temporaire

Sélectionner, puis appuyer sur **OK**.

Le mode fréquence vocale n'est activé **que pour cette communication**.

Configurateur Web

Le configurateur Web correspond à l'interface Web de votre téléphone. Celui-ci permet d'effectuer des réglages sur la base de votre téléphone depuis le navigateur Web de votre PC.

Remarque :

En fonction de l'opérateur VoIP, certains réglages peuvent ne pas être réalisables depuis le configurateur Web.

Réglage du téléphone via un PC

Conditions :

- ◆ Le PC est équipé par défaut d'un navigateur Web, par ex. Internet Explorer version 6.0 et supérieure ou Firefox version 1.0.4 ou supérieure.
- ◆ Le téléphone et le PC sont connectés entre eux par un routeur.

Remarques :

- Lors du réglage du configurateur Web, le téléphone ne doit **pas** être verrouillé. Vous pouvez cependant utiliser votre téléphone tout en modifiant depuis le combiné la configuration de la base ou du combiné.
- Pendant la durée de la connexion du configurateur Web, celui-ci est verrouillé pour tout autre utilisateur. Un accès multiple et simultané est impossible.

Le configurateur Web de votre téléphone offre les possibilités suivantes :

- ◆ Configuration de l'accès du téléphone au réseau local (adresse IP, passerelle Internet)
- ◆ Configuration du téléphone pour la technologie VoIP
- ◆ Définition du serveur de données pour les mises à jour du firmware et chargement le cas échéant d'un nouveau firmware sur le téléphone
- ◆ Informations sur l'état du téléphone (version du firmware, adresse MAC, etc.)

Connexion au PC avec le configurateur Web

- ▶ Lancer le navigateur Web sur le PC.
Condition : les réglages du pare-feu de l'ordinateur permettent la communication entre le PC et le téléphone.
- ▶ Entrer dans le champ d'adresse du navigateur Web l'adresse IP du téléphone, par ex. `http://192.168.2.2`.
L'adresse IP de votre téléphone peut se modifier, si l'attribution dynamique de l'adresse IP est activée (p. 64).
Vous pouvez demander l'adresse IP en cours du téléphone depuis le combiné (p. 57).
- ▶ Appuyer sur la touche Entrée.

La connexion au configurateur Web du téléphone s'établit.

Inscription, réglage de la langue du configurateur Web

Une fois la connexion établie, la page Web **Inscription** s'affiche dans le navigateur.

Sélectionnez la langue dans laquelle s'affichent les menus et les boîtes de dialogue du configurateur Web. La langue en cours est indiquée dans le champ supérieur de la page Web.

- ▶ Cliquer sur  pour ouvrir la liste des langues disponibles, le cas échéant.
- ▶ Sélectionner la langue.
- ▶ Dans le champ inférieur de la page Web, entrer le code PIN système de votre téléphone (par défaut : 0000) afin de pouvoir accéder aux fonctions du configurateur Web.
- ▶ Cliquer sur le bouton **OK**.

À l'issue de cette opération, une page **Accueil** avec toutes les informations générales sur le configurateur Web s'affiche.

Remarques :

- Si vous avez oublié votre code PIN système, vous devez réinitialiser votre appareil. A noter que cette opération réinitialise également tous les autres réglages (p. 52).
- Si aucune donnée n'est saisie dans les temps impartis (env. 10 min.), vous êtes automatiquement déconnecté. A la prochaine tentative de saisie de données ou d'ouverture de page Web, l'inscription s'affiche sur la page Web. Entrez un nouveau code PIN système pour vous réinscrire.
- Les données qui n'ont pas encore été enregistrées sur le téléphone avant le retrait automatique, sont ignorées.

Retrait

Dans la liste des menus (p. 62), en haut à droite de chaque page Web du configurateur Web, se trouve la commande **Déconnexion**. Cliquez sur **Déconnexion** pour quitter le configurateur Web.

Attention :

Utilisez toujours la commande **Déconnexion** pour mettre fin à la connexion avec le configurateur Web. Si vous fermez par ex. le navigateur Web, sans vous désinscrire au préalable, l'accès à celui-ci peut être verrouillé pendant quelques minutes.

Composition des pages Web

Les pages Web contiennent les éléments de contrôle suivants.

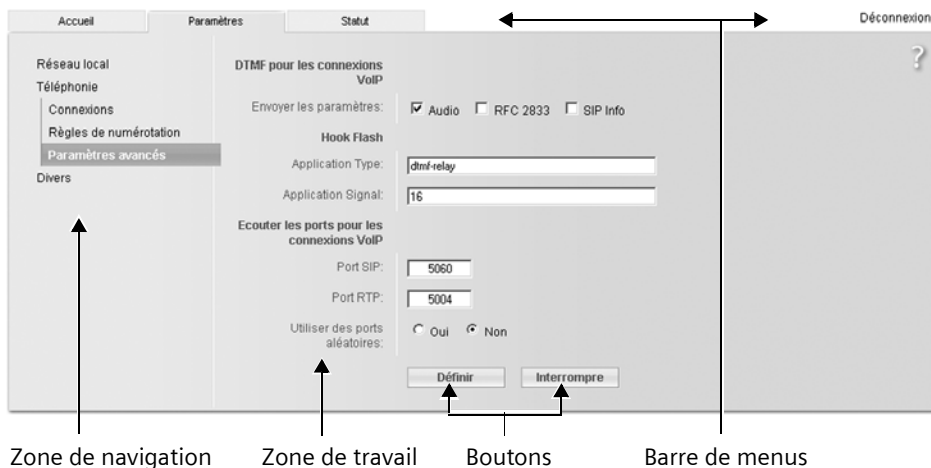

Illustration 2 Exemple de composition d'une page Web

Barre de menus

La barre de menus comprend les menus du configurateur Web qui s'affichent sous la forme d'onglets.

Les menus suivants sont disponibles :

◆ **Accueil**

La page d'accueil s'affiche une fois que vous êtes inscrit auprès du configurateur Web. Elle comprend des informations sur les fonctions du configurateur Web.

◆ **Paramètres** (p. 63)

A partir de ce menu, vous pouvez procéder à des réglages sur le téléphone.

◆ **Statut** (p. 77)

Le menu dispose d'informations sur votre téléphone.

Cliquez sur le menu **Paramètres** pour afficher dans la zone de navigation (voir ci-après) une liste répertoriant les fonctions de ce menu.

A droite de la barre de menus des pages Web se trouve la fonction **Déconnexion** (p. 61).

Remarque :

Une présentation des menus du configurateur Web est disponible à la p. 20.

Zone de navigation

La zone de navigation répertorie les fonctions du menu sélectionné dans la barre de menus (p. 62).

Si vous cliquez sur une fonction, les informations et/ou les champs correspondants à vos données s'affichent dans la zone de travail.

Si une fonction comprend une sous-fonction, celle-ci s'affiche en dessous de la fonction sur laquelle vous avez cliqué. La page correspondant à la première sous-fonction s'affiche dans la zone de travail.

Zone de travail

Dans la zone de travail, les informations ou les boîtes de dialogue associées à la fonction sélectionnée s'affichent. Celles-ci vous permettent de procéder aux réglages ou aux modifications nécessaires sur votre téléphone.







Procédure de modification

Vous pouvez personnaliser les réglages à l'aide des champs de données, des listes ou des options.

◆ Dans certains champs, des restrictions de saisie s'appliquent, par ex. pour les caractères spéciaux ou la plage de valeurs.

◆ Pour ouvrir une liste, cliquez sur le bouton . Vous disposez de différentes options.

◆ Vous disposez de deux types d'option :

- Les options contenues dans une liste, à partir de laquelle vous pouvez en activer une ou plusieurs. Les options activées sont marquées par , les options désactivées par . Pour activer une option, cliquez sur . Le statut des autres options de la liste n'est pas modifié. Pour désactiver une option, cliquez sur .
- Autres options. Dans la liste, l'option activée est marquée par , les options désactivées par . Pour activer une option, cliquez sur . L'option précédemment active est désactivée. Pour désactiver une option, vous devez en activer une autre.

Validation des modifications

Une fois que vous avez terminé de modifier les paramètres de la page, activez la nouvelle configuration du téléphone en cliquant sur le bouton **Définir**.

Si votre saisie ne respecte pas les règles du champ, un message d'avertissement s'affiche à l'écran. Vous pouvez alors répéter la saisie.

Attention :

Les modifications qui n'ont pas encore été enregistrées dans le téléphone, sont ignorées si vous passez à une autre page ou si la connexion au configurateur Web est interrompue, par ex. suite au dépassement du délai d'attente (p. 61).

Boutons

Des boutons sont affichés dans la partie inférieure de la zone de travail.

Définir

Enregistrement des données sur le téléphone.

Annuler

Annulation des modifications effectuées sur la page Web et chargement de la configuration enregistrée dans le téléphone vers la page Web.

Ouverture des pages Web

La section suivante présente succinctement la navigation à l'aide des fonctions du configurateur Web.

Exemple :

Configuration du codage DTMF

Paramètres → Téléphonie

→ Paramètres avancés

Pour ouvrir la page Web, procéder comme suit :

- ▶ Dans la barre de menus, cliquer sur le menu **Paramètres**.
- ▶ Dans la zone de navigation, cliquer sur la fonction **Téléphonie**.

Dans l'arborescence de navigation, les sous-fonctions de **Téléphonie** s'affichent.

- ▶ Cliquer sur la sous-fonction **Paramètres avancés**.

La page Web (voir Illustration 2) s'affiche dans le navigateur.

Réglage du téléphone avec le configurateur Web

Le configurateur Web permet de procéder aux réglages suivants :

- ◆ Connexion de votre téléphone au réseau local (p. 64)
- ◆ Configuration de la téléphonie
 - Configuration de l'opérateur VoIP (p. 66)
 - Configuration de quatre comptes VoIP maximum
 - Nom de la ligne fixe
 - Activation/désactivation de la connexion Gigaset.net
- ◆ Règles de numérotation spécifiques à l'utilisateur (p. 74)
- ◆ Serveur de données pour le téléchargement des mises à jour du firmware (p. 76)
- ◆ Affichage de codes d'état VoIP sur le combiné (p. 77)

Réseau local

Attribution d'une adresse IP

Définissez la configuration nécessaire au fonctionnement de votre téléphone sur le réseau local, puis connectez-le à Internet. Vous trouverez une explication des composants et des termes dans le glossaire (p. 104).

- ▶ Ouvrir la page Web **Paramètres**
 - **Réseau local**.
- ▶ Dans la zone **Configuration de l'adresse**, sélectionner le **Type d'adresse IP**.

Sélectionnez **Obtenir automatiquement**, si une adresse IP dynamique doit être attribuée au téléphone par un serveur DHCP de votre réseau local. Aucun autre réglage supplémentaire n'est nécessaire pour le réseau local.

Sélectionnez **Statique**, si vous voulez définir une adresse IP locale fixe pour votre téléphone. Une adresse IP fixe est judicieuse par ex. lorsqu'un renvoi de port ou une zone DMZ est défini(e) sur le routeur pour le téléphone.

Les champs suivants s'affichent lorsque vous sélectionnez **Type d'adresse IP = Statique** :

Adresse IP

Entrez une adresse IP pour votre téléphone. Cette adresse IP permet de rendre votre téléphone accessible par d'autres correspondants de votre réseau local (par ex. PC).

La valeur par défaut est 192.168.2.2.

Attention aux points suivants :

- L'adresse IP utilisée par le routeur doit correspondre à une zone d'adresses destinée à une utilisation privée. Cette zone est généralement 192.168.0.1 – 192.168.255.254 avec **Masque de sous-réseau** 255.255.255.0. Le masque de sous-réseau spécifie que les trois premières parties de l'adresse IP doivent

être identiques pour tous les correspondants de votre réseau LAN.

- L'adresse IP fixe ne doit pas appartenir à la zone d'adresses (plage du groupe IP), laquelle est réservée au serveur DHCP du routeur. Elle ne doit pas non plus être utilisée par un autre appareil du routeur.

Vérifiez, le cas échéant, la configuration du routeur.

Masque de sous-réseau

Entrez le masque de sous-réseau pour l'adresse IP de votre appareil. Pour pouvoir adresser dans la zone d'adresses : 192.168.0.1 – 192.168.255.254.

L'adresse par défaut du masque de sous-réseau est 255.255.255.0.

Passerelle par défaut

Entrez l'adresse IP de la passerelle par défaut à laquelle est connecté le réseau local pour Internet. En général, il s'agit de l'adresse IP (privée) locale de votre routeur. Votre téléphone a besoin de cette information pour pouvoir accéder à Internet.

La valeur par défaut est 192.168.2.1.

Serveur DNS préféré

Entrez l'adresse IP du serveur DNS de votre choix. Le système DNS (Domain Name System = système de noms de domaine) permet d'attribuer des adresses IP publiques à des noms symboliques. Lors de la mise en place de la connexion à un serveur, le serveur DNS est nécessaire pour la modification du nom DNS dans la l'adresse IP.

Vous pouvez entrer ici l'adresse IP de votre routeur. Le routeur transmet les demandes d'adresse du téléphone vers son serveur DNS.

La valeur par défaut est 192.168.2.1.

Serveur DNS alternatif (facultatif)

Entrez l'adresse IP du serveur DNS à utiliser en cas de non accessibilité du serveur DNS préféré.

Cliquez sur le bouton **Définir** pour enregistrer les modifications.

Cliquez sur le bouton **Annuler** pour ignorer les modifications.

Autorisation d'accès depuis d'autres réseaux

Par défaut, le réglage de votre téléphone ne vous permet d'accéder qu'au configurateur Web de votre téléphone depuis un ordinateur situé dans le même réseau local que votre téléphone. Le masque de sous-réseau de l'ordinateur doit correspondre à celui de votre téléphone.

Vous pouvez également autoriser l'accès depuis des ordinateurs d'autres réseaux.

Attention :

L'extension de l'autorisation d'accès depuis d'autres réseaux augmente le risque d'un accès non autorisé.

Il est recommandé de désactiver de nouveau l'accès à distance, lorsque vous n'en avez plus besoin.

- ▶ Ouvrir la page Web **Paramètres** → **Réseau local**.
- ▶ Activer l'option **Oui** dans la zone **Gestion à distance**, afin d'autoriser l'accès depuis d'autres réseaux.

Pour désactiver l'accès à distance, cliquer sur l'option **Non**. L'accès est ainsi limité aux ordinateurs faisant partie du même réseau local.

L'accès depuis d'autres réseaux aux services du configurateur Web n'est possible que si votre routeur est configuré à cet effet. Le routeur doit transférer les demandes de service « de l'extérieur » vers le port 80 du téléphone (port par défaut) Reportez-vous à ce sujet au mode d'emploi de votre routeur.

Pour établir la connexion, l'adresse IP publique ou le nom DNS du routeur doivent être indiqués dans le configurateur Web de l'ordinateur distant et le cas échéant également le numéro de port du routeur.

Configuration des connexions du téléphone

Vous pouvez configurer deux numéros d'appel sur votre téléphone : votre numéro fixe et votre numéro VoIP.

Vous devez configurer un compte VoIP pour votre numéro VoIP auprès de votre opérateur. Vous devez enregistrer les coordonnées de ce compte sur votre téléphone. Vous pouvez attribuer un nom à chaque connexion (VoIP et fixe).

Pour configurer les connexions :

- ▶ Ouvrir la page Web **Paramètres** → **Téléphonie** → **Connexions**.

La liste (voir Illustration 3) contenant toutes les connexions s'affiche.

Connexion IP			
Nom	Statut		Actif
Gigaset.net	Echec de l'enregistrement	Editer	<input checked="" type="checkbox"/>
Nom	Statut		Actif
Gigaset.net	Enregistré		<input checked="" type="checkbox"/>

Illustration 3 Liste des connexions possibles

Important :

Pour les bases Gigaset C450IP conçues avant juin 2006, la page Web (Illustration 3) ne s'affiche pas après une mise à jour du firmware. Pour savoir comment configurer les connexions VoIP sur ces bases, voir le chapitre « Configuration de la connexion VoIP », p. 66, et suivants.

La liste se compose des éléments suivants :

Nom

Nom par défaut de la connexion.

Statut

L'état de la connexion VoIP s'affiche :

Enregistré

La connexion est activée. Le téléphone a été inscrit avec succès. Vous pouvez utiliser cette connexion pour téléphoner.

Désactivé

La connexion est désactivée. Le téléphone ne s'inscrit pas sous le compte correspondant auprès du service VoIP. Vous ne pouvez ni appeler, ni être appelé sur cette connexion.

Echec de l'enregistrement / Serveur inaccessible (exemples)

Le téléphone n'est pas parvenu à s'inscrire auprès du service VoIP, par exemple, parce que les coordonnées VoIP sont incomplètes ou erronées ou bien parce que le téléphone n'a pu se connecter à Internet. Vous trouverez des informations à ce sujet à la section « Questions-réponses » à partir de la p. 79.

Actif

Vous pouvez activer () et désactiver () les connexions VoIP en sélectionnant l'option de la colonne **Actif**. Si la connexion est désactivée, le téléphone ne s'identifie pas pour cette connexion. Vous activez/désactivez directement la connexion en cliquant sur l'option. Il n'est pas nécessaire de sauvegarder la modification.

Pour configurer la connexion ou pour modifier la configuration de la connexion :

- ▶ Cliquer sur le bouton **Editer** situé sous la connexion.

Une page Web s'ouvre pour que vous puissiez procéder aux réglages nécessaires. Reportez-vous également à la section « Configuration de la connexion VoIP », p. 66.

Configuration de la connexion VoIP

Ouvrir la page Web :

- ▶ Ouvrir la page Web **Paramètres**
→ **Téléphonie** → **Connexions**.
- ▶ Cliquer sur le bouton **Editer** situé sous la connexion VoIP.

Une page Web s'ouvre afin que vous puissiez y configurer les réglages nécessaires pour que votre téléphone puisse se connecter au serveur VoIP.

Les sections suivantes s'affichent :

1. **Connexion IP** (p. 67)
2. **Données fournisseur personnelles** (p. 67)
3. **Transfert d'appel** (p. 68)
4. **Données fournisseur générales** (p. 68)
5. **Ports d'écoute** (p. 69)
6. **Réseau** (p. 69)
7. **Codecs vocaux** (p. 71)

Remarque :

Vous pouvez masquer les sections 3 à 7 en cliquant sur le bouton **Masquer les réglages étendus**. Cela vous évite par exemple de modifier par inadvertance les données générales de votre opérateur VoIP que vous venez de télécharger.

Cliquez sur le bouton **Afficher les réglages étendus** pour afficher à tout moment ces sections générales.

- ▶ Procéder aux réglages sur la page Web.
- ▶ Les sauvegarder sur le téléphone, voir p. 72.
- ▶ Activer la connexion le cas échéant, voir p. 72.

Zone : Connexion IP

Fournisseur

Le nom de votre opérateur VoIP s'affiche si vous l'avez déjà enregistré.

Appuyer le cas échéant sur le bouton **Sélection du fournisseur de service VoIP** pour sélectionner un opérateur et lancer le téléchargement des données générales de l'opérateur VoIP à partir d'Internet. Lire à ce sujet « Sélection d'un opérateur VoIP, téléchargement des données d'un opérateur VoIP » à la p. 73.

Remarques :

- Si vous cliquez sur le bouton **Sélection du fournisseur de service VoIP**, les modifications effectuées sur la page Web sont vérifiées et sauvegardées. Vous devez le cas échéant corriger les valeurs avant que le processus **Sélection du fournisseur de service VoIP** ne se lance.
- Les données de l'opérateur VoIP téléchargées sont reportées dans les sections **Données fournisseur générales** (p. 68) et **Réseau** (p. 69) pour que vous n'ayez plus à procéder à d'autres réglages. Si les données générales de votre opérateur VoIP ne sont pas téléchargeables, vous devez procéder vous-même aux réglages comme indiqué ci-après.

Zone : Données fournisseur personnelles

Entrez les données de configuration requises pour accéder au service SIP de votre opérateur VoIP. Les données sont fournies par votre opérateur VoIP.

ID de connexion

Entrez l'ID d'inscription ou d'authentification fournie par votre opérateur VoIP. L'ID d'inscription sert de code d'accès à votre téléphone pour l'enregistrement du serveur registraire/proxy SIP. L'**ID de connexion** est le plus souvent le même que le **Nom de l'utilisateur**, c'est-à-dire votre numéro de téléphone Internet.

Mot de passe

Entrez dans le champ **Mot de passe** le mot de passe convenu avec votre opérateur VoIP. Le téléphone requiert le mot de passe pour l'enregistrement auprès du serveur registraire/proxy SIP.

Nom de l'utilisateur

Entrez l'identifiant utilisateur (ID) correspondant à votre compte chez l'opérateur VoIP. L'identifiant est généralement identique à la première partie de votre adresse SIP (URI, votre numéro de téléphone par Internet).

Exemple : si votre adresse SIP est « 987654321@opérateur.fr », entrez « 987654321 » en tant que **Nom de l'utilisateur**.

Nom affiché (facultatif)

Entrez le nom qui doit s'afficher sur l'écran de votre interlocuteur lorsque vous l'appellez via Internet (exemple : Anna Sand). Vous pouvez utiliser tous les signes du jeu de caractères UTF8 (Unicode). Vous pouvez saisir 32 signes au maximum.

Si vous n'entrez aucun nom, votre **Nom de l'utilisateur** ou votre numéro d'appel VoIP s'affiche.

Informez-vous auprès de votre opérateur VoIP pour savoir s'il prend en charge ces fonctionnalités.

Zone : Transfert d'appel

Vous pouvez transférer les appels destinés à ce numéro VoIP à un autre numéro externe (VoIP, fixe ou mobile). Le renvoi s'effectue sur le VoIP.

Dans la section **Transfert d'appel**, déterminez quand les appels destinés à ce numéro VoIP doivent être transférés à un autre numéro.

Vous pouvez également configurer et activer/désactiver le renvoi d'appel sur votre combiné, voir p. 30.

Statut

Sélectionner l'option **Marche / Arrêt** pour activer ou désactiver le renvoi d'appel.

Quand

Déterminer quand les appels entrants doivent être transférés : **Si occupé / Si sans réponse / Inconditionnel**.

Numéro d'appel

Indiquer le numéro de renvoi des appels. Attention, vous devez également indiquer le préfixe local en cas de renvoi des appels vers un numéro fixe local (selon votre opérateur VoIP et la configuration de la numérotation automatique du préfixe local, voir p. 74).

Les paramètres ne concernent que le numéro d'appel VoIP sélectionné.

Zone : Données fournisseur générales

Si vous avez téléchargé les paramètres généraux de votre opérateur VoIP à partir du serveur de configuration Siemens (p. 73), les champs correspondants contiennent déjà les données téléchargées. Vous n'avez donc pas à procéder aux réglages.

Domaine

Entrez ici la dernière partie de votre adresse SIP (URI).

Exemple : si votre adresse SIP est « 987654321@opérateur.fr », entrez « opérateur.fr » en tant que **Domaine**.

Adresse du serveur Proxy

Le proxy SIP correspond au serveur de passerelle de votre opérateur VoIP. Entrez l'adresse IP ou le nom DNS (complet) de votre serveur proxy SIP.
Exemple : monopérateur.com.

Port de serveur proxy

Entrez le numéro du port de communication vers lequel le proxy SIP émet et reçoit (port SIP) les données de signalisation.

Le port 5060 est utilisé par la plupart des opérateurs VoIP.

Serveur Registrar

Entrez le nom DNS (complet) ou l'adresse IP du serveur registraire.

Un registraire est requis pour l'inscription du téléphone. Il attribue à votre adresse SIP (**Nom de l'utilisateur@Domaine**) l'adresse IP publique/le numéro de port sous laquelle/lequel est inscrit le téléphone. Chez la plupart des opérateurs VoIP, le serveur registraire est identique au serveur SIP. **Exemple** : reg.monopérateur.fr

Port du serveur Registrar

Entrez le port de communication du registraire. Généralement, il s'agit du port 5060.

Rafraîchissement de la connexion

Indiquez le délai au bout duquel le téléphone doit se réinscrire sur le serveur VoIP (proxy SIP) (vous êtes invité à créer une session). La réinscription est nécessaire pour que la table du proxy SIP contienne toujours l'entrée du téléphone, ce qui vous permet d'être toujours joignable.

Le pré-réglage est de 180 s.

Si vous indiquez 0 s, vous n'êtes pas réinscrit régulièrement.

Zone : Ports d'écoute

Entrez ici le port local du téléphone pour la téléphonie sur IP. Les ports ne peuvent être utilisés par aucun autre correspondant du réseau LAN.

Port SIP

Spécifiez le port de communication local par lequel les données de signalisation du téléphone doivent être émises et reçues. Entrez un nombre compris entre 1024 et 49152. Le numéro de port par défaut pour la signalisation SIP est 5060.

Remarque :

Vous ne devez pas utiliser les ports de 0 à 1023, car ils sont souvent utilisés pour des applications par défaut.

Port RTP

Entrez le port de communication local par lequel les données vocales du téléphone doivent être envoyées et reçues. Saisissez un nombre **pair** entre 1024 et 49152. Le numéro du port ne doit **pas** correspondre au numéro de port du champ **Port SIP**. Si vous entrez un nombre impair, le nombre pair inférieur le plus proche sera automatiquement choisi (par ex., si vous saisissez 5 003, 5 002 sera choisi). Le numéro de port standard pour la transmission vocale est 5004.

Remarque :

Vous ne devez pas utiliser les ports de 0 à 1023, car ils sont souvent utilisés pour des applications par défaut.

Utiliser des ports aléatoires

Cliquez sur l'option **Oui**, lorsque le téléphone ne doit pas utiliser de ports fixes pour **Port SIP** et **Port RTP**, mais des ports librement choisis.

L'utilisation de plusieurs ports est judicieuse, lorsque plusieurs téléphones utilisent le même routeur avec NAT. Les téléphones doivent alors faire appel à différents ports, afin que le NAT du routeur puisse acheminer les appels

entrants et les données vocales au téléphone correspondant.

Cliquez sur **Non** pour que le téléphone utilise les ports spécifiés dans **Port SIP** et **Port RTP**.

Zone : Réseau

Remarque :

Si vous avez téléchargé les paramètres généraux de votre opérateur VoIP à partir du serveur de configuration Siemens (p. 73), les quelques champs correspondants contiennent déjà les données téléchargées (par exemple, la configuration du serveur STUN et du proxy sortant).

Si votre téléphone est connecté à un routeur avec NAT (Network Address Translation) et/ou un pare-feu, vous devez paramétrer cette zone afin que votre téléphone soit accessible par Internet (en d'autres termes, adressable).

Grâce au NAT, les adresses IP des correspondants du réseau LAN sont cachées derrière l'adresse IP publique du routeur.

Pour les appels entrants

Si un renvoi de port est activé sur le routeur pour le téléphone ou qu'une zone DMZ est installée, les appels entrants ne requièrent aucun réglage particulier.

Dans le cas contraire, une entrée dans la table de routage du NAT (du routeur) est nécessaire pour accéder au téléphone. Celle-ci est créée lors de l'enregistrement du téléphone auprès du service SIP. Pour des raisons de sécurité, cette entrée est supprimée automatiquement après un intervalle de temps donné (expiration de la session). Le téléphone doit confirmer son enregistrement dans l'intervalle de temps alloué (voir **Temps de rafraîchissement NAT**, p. 70) pour que l'entrée soit conservée dans la table de routage.

Pour les appels sortants

Le téléphone a besoin de son adresse publique pour recevoir les données vocales de l'interlocuteur.

Configurateur Web

Il existe deux possibilités :

- ◆ Le téléphone demande l'adresse publique auprès d'un serveur STUN sur Internet (Simple Transversal of UDP over NAT). Le STUN ne peut être installé qu'avec des NAT asymétriques et des pare-feux non bloquants.
- ◆ Le téléphone n'envoie pas la demande de connexion au proxy SIP, mais vers le proxy sortant d'Internet, lequel prend en charge les paquets de données avec l'adresse publique.

Le serveur STUN et le proxy sortant sont utilisés alternativement pour contourner le NAT/pare-feu du routeur.

STUN activé

Cliquez sur **Oui** pour que votre téléphone utilise le STUN lorsqu'il est utilisé avec un routeur ayant un NAT asymétrique.

Serveur STUN

Entrez le nom DNS (complet) ou l'adresse IP du serveur STUN sur Internet.

Si vous avez sélectionné **Oui** dans le champ **STUN activé**, vous devez spécifier ici un **Serveur STUN**.

Port STUN

Entrez le numéro du port de communication du serveur STUN. Le port par défaut est 3478.

Rafraîchissement STUN

Indiquez le délai au bout duquel le téléphone doit se réenregistrer auprès du serveur STUN. Le réenregistrement est nécessaire pour que la table du serveur STUN contienne toujours l'entrée du téléphone.

Demandez un **Rafraîchissement STUN** auprès de votre opérateur VoIP.

Le pré-réglage est de 240 s.

Si vous indiquez 0 s, vous n'êtes pas réenregistré régulièrement.

Temps de rafraîchissement NAT

Indiquez le délai au bout duquel le téléphone doit actualiser son entrée dans la table de routage du NAT. Spécifiez un

intervalle de temps en seconde inférieur à celui de l'expiration de la session du NAT.

En général, la valeur prédéfinie pour le **Temps de rafraîchissement NAT** n'a pas besoin d'être modifiée.

Mode Outbound Proxy

Indiquez quand le proxy sortant doit être utilisé.

Toujours

Toutes les données vocales et de signalisation envoyées au téléphone sont transmises au proxy sortant.

Auto

Les données envoyées au téléphone sont transmises uniquement au proxy sortant, lorsque le téléphone est connecté à un routeur avec NAT symétrique ou pare-feu bloquant. Si le téléphone se trouve derrière un NAT asymétrique, le serveur STUN est utilisé.

Si vous avez activé **STUN activé = Non** ou si vous n'avez spécifié aucun serveur STUN, c'est le proxy sortant qui est utilisé.

Jamais

Le proxy sortant n'est pas utilisé.

Si aucune donnée n'a été spécifiée dans le champ **Outbound Proxy**, le téléphone utilise par défaut **Jamais** quelque soit le mode sélectionné.

Outbound Proxy

Entrez le nom DNS (complet) ou l'adresse IP du proxy sortant de votre opérateur.

Remarque :

Pour bien des opérateurs, le proxy sortant est identique au proxy SIP.

Port Outbound Proxy

Entrez le numéro du port de communication utilisé par le proxy sortant. Le port par défaut est 5060.

Zone : Codecs vocaux

Vous pouvez régler la qualité de vos appels VoIP à l'aide des paramètres de la zone **Codecs vocaux**. En plus des codecs vocaux, vous pouvez activer/désactiver la « suppression du silence » (silence suppression) et définir le degré d'amplification du volume de la parole et du volume d'écoute (**Volume VoIP**).

Votre téléphone prend en charge différents codecs vocaux pour la numérisation (codage ou décodage) des données vocales. Le codec vocal utilisé pour une liaison téléphonique influence considérablement la qualité vocale, par ex. le délai de codage et de décodage (décalage). Le choix du codec vocal constitue un compromis entre qualité vocale et bande passante requise.

Les deux parties d'une liaison téléphonique (appelant et destinataire) doivent utiliser le même codec vocal. Le codec vocal est défini lors de la mise en liaison entre l'appelant et le destinataire.

Spécifiez les codecs vocaux que votre téléphone doit proposer lors de la mise en place d'une connexion VoIP.

Les codecs vocaux pris en charge par votre téléphone et mis à votre disposition sont les suivants :

G729

Qualité vocale moyenne. La bande passante requise est légèrement inférieure à 8 Kbit/s par liaison vocale.

Afin d'économiser davantage de bande passante et de capacité de transmission, vous pouvez supprimer la transmission de paquets vocaux lors des pauses pour les connexions VoIP utilisant le codec **G729** (« Suppression du silence », option **Activer l' Annexe B pour G729**). Votre interlocuteur entend ainsi à la place du bruit en arrière-plan provenant de votre environnement un bruit synthétique créé chez le destinataire.

Important : la suppression du silence entraîne une perte de qualité vocale.

G711 a law / G711 µ law

Très bonne qualité vocale (comparable au RNIS). La bande passante nécessaire est de 64 Kbit/s par liaison vocale.

G726

Bonne qualité vocale (moins bonne que le G.711 mais meilleure que le G.729).

Votre téléphone prend en charge G.726 avec un taux de transmission de 32 Kbit/s par liaison vocale.

- ▶ Réglez pour le paramètre **Volume VoIP** le degré d'amplification du volume de la parole et du volume d'écoute.

Chez certains opérateurs VoIP, il est possible que le volume de la parole/d'écoute soit trop bas ou trop élevé. Le contrôle du volume sonore sur le combiné ne suffit pas dans certains cas .

Vous pouvez ajuster le volume sonore à l'aide du paramètre **Volume VoIP**. Vous déterminez si le volume configuré sur le combiné doit être augmenté ou réduit. Les options suivantes sont disponibles :

Faible

Le volume de la parole/d'écoute est trop bas. Si vous activez cette option, le volume sonore sera augmenté de 6 dB.

Normal

Le volume de la parole/d'écoute ne doit pas être augmenté/réduit.

Elevé

Le volume de la parole/d'écoute est trop élevé. Si vous activez cette option, le volume sonore est réduit de 6 dB.

- ▶ Dans le champ **Activer l' Annexe B pour G729**, indiquer si la transmission de paquets de données doit être désactivée pendant les pauses lorsque vous utilisez le codec **G729 (Oui)**.
- ▶ Sélectionner les codecs vocaux que votre téléphone doit proposer lors d'un appel sortant dans la liste **Codecs sélectionnés**.

Dans la liste **Codecs disponibles**, cliquez sur le codec vocal que vous voulez sélectionner (appuyer sur la touche Maj ou Ctrl pour sélectionner plusieurs entrées). Cliquer sur le bouton **<Ajouter**.

- ▶ Faire basculer les codecs vocaux non utilisés par le téléphone vers la liste **Codecs disponibles**.

Sélectionnez les codecs vocaux dans la liste **Codecs disponibles** (voir ci-dessus), puis cliquez sur le bouton **Enlever**.

- ▶ Trier les codecs vocaux de la liste **Codecs sélectionnés** en fonction de l'ordre de préférence pour la connexion. Pour ce faire, utiliser les boutons **Remonter** et **Descendre**.

Lors de la création d'une connexion VoIP, le téléphone propose en premier lieu le codec vocal n°1 de la liste **Codecs sélectionnés**. Si le correspondant n'accepte pas ce codec vocal (pour des raisons de non prise en charge par exemple), le codec vocal n° 2 de la liste est proposé.

Si le correspondant n'accepte aucun codec vocal de la liste **Codecs sélectionnés**, la connexion **n'est pas** créée. Un message correspondant s'affiche sur le combiné.

Remarques :

- Les codecs ne doivent être désactivés (placés dans la liste **Codecs disponibles**) que pour une raison bien précise. Plus le nombre de codecs désactivés est important, plus grand est le risque que les communications ne puissent aboutir en raison de manipulation de codecs inappropriées.
- Pour les appels entrants, tous les codecs vocaux pris en charge sont toujours autorisés.

Enregistrement des paramètres du téléphone

- ▶ Cliquez sur le bouton **Définir** pour enregistrer les modifications.

Après l'enregistrement, la liste **Connexions** s'affiche (voir Illustration 3 à la p. 65).

Pour ignorer les modifications, cliquez sur le bouton **Interrompre**. Les données enregistrées sur le téléphone sont de nouveau chargées dans la page Web.

Attention : si aucune donnée n'est saisie pendant un temps donné, la connexion au configurateur Web est automatiquement interrompue. Les données non enregistrées sont perdues. Par sécurité, procédez à des enregistrements intermédiaires. Vous pouvez ensuite poursuivre les entrées et, le cas échéant, procédez aux modifications nécessaires.

Activation d'une nouvelle connexion

Si vous avez configuré une nouvelle connexion VoIP, vous devez l'activer le cas échéant.

Dans la liste **Connexions** :

- ▶ Activer l'option (= activée) correspondante dans la colonne **Actif**.

Votre téléphone s'inscrit avec les coordonnées correspondantes auprès de votre opérateur VoIP. Si l'inscription a été correctement exécutée, **Enregistré** s'affiche temporairement dans la colonne **Statut** de la connexion. Vous êtes désormais joignable à ce numéro d'appel VoIP.

Sélection d'un opérateur VoIP, téléchargement des données d'un opérateur VoIP

Le serveur Internet Siemens met à votre disposition des profils qui contiennent les coordonnées générales des principaux opérateurs VoIP. L'adresse de ce serveur est enregistrée sur votre téléphone (p. 76).

Navigation :

- ▶ Ouvrir la page Web **Paramètres** → **Téléphonie** → **Connexions**.
- ▶ Cliquer sur le bouton **Editer** situé sous la première connexion VoIP.
- ▶ Cliquer sur le bouton **Sélection du fournisseur de service VoIP** dans la section **Connexion IP**.

Les informations sur le processus de téléchargement s'affichent.

Le téléphone établit une connexion Internet au serveur Siemens. Le téléchargement se compose de plusieurs étapes :

- ▶ Cliquer sur le bouton **Suivant**.
- ▶ Dans la liste, sélectionner le pays à qui est destiné la liste des opérateurs VoIP.
- ▶ Cliquer sur le bouton **Suivant**.
- ▶ Sélectionner votre opérateur VoIP dans la liste. S'il n'est pas contenu dans la liste, sélectionner **Autre fournisseur de service**. Vous devez entrer manuellement toutes les données VoIP (p. 66).
- ▶ Cliquer sur le bouton **Fin**.

Les données de l'opérateur sélectionné sont téléchargées sur votre téléphone.

Activation/désactivation de la connexion Gigaset.net

Par défaut, votre téléphone dispose d'un numéro d'appel Gigaset.net. Dès votre première connexion à Internet, vous pouvez appeler sur le Gigaset.net et être appelé par d'autres correspondants Gigaset.net tant que votre connexion Gigaset.net est activée. Vous pouvez désactiver la connexion Gigaset.net.

- ▶ Ouvrir la page Web **Paramètres** → **Téléphonie** → **Connexions**. La liste des connexions s'affiche (voir Illustration 3 à la p. 65).
- ▶ Dans la zone **Gigaset.net** : activer () ou désactiver () la connexion Gigaset.net avec l'option de la colonne **Actif**.

Réglage du codage DTMF pour la VoIP

Le codage DTMF est par exemple nécessaire pour l'interrogation et la commande de certaines messageries externes utilisant des codes de touche (touches numériques).

Pour la VoIP, définissez la façon dont les codes de touche des signaux DTMF doivent être convertis et envoyés : comme informations via le canal vocal ou comme messages « SIP Info ».

Renseignez-vous auprès de votre opérateur VoIP pour connaître le type de transmission DTMF qu'il prend en charge.

- ▶ Ouvrir la page Web **Paramètres** → **Téléphonie** → **Paramètres avancés**.

Dans la zone **DTMF pour les connexions VoIP**, procéder aux réglages souhaités pour l'envoi des signaux DTMF. Tenir compte des paramètres de votre opérateur.

- ▶ Activer **Audio** ou **RFC 2833** si les tonalités DTMF doivent être transmises de façon acoustique (par paquets de données vocales).

- ▶ Activer **SIP Info** si les tonalités DTMF doivent être transmises sous forme de code.
- ▶ Pour finir, cliquer sur le bouton **Définir** pour enregistrer les modifications.

Définition des ports de communication locaux pour la VoIP

- ▶ Ouvrir la page Web **Paramètres**
 - **Téléphonie** → **Paramètres avancés**.

Dans la zone **Ecouter les ports pour les connexions VoIP**, indiquer les ports locaux devant être utilisés par le téléphone pour la téléphonie VoIP. Les ports ne peuvent être utilisés par aucun autre correspondant du réseau LAN.

Port SIP

Spécifier le port de communication local par lequel les données de signalisation du téléphone doivent être émises et reçues. Entrer un nombre compris entre 1024 et 49152. Le numéro de port par défaut pour la signalisation SIP est 5060.

Port RTP

Entrer le port de communication local par lequel les données vocales du téléphone sont émises et reçues. Saisir un nombre **pair** entre 1024 et 49152. Le numéro de port ne doit **pas** coïncider avec celui du champ **Port SIP**. Si vous entrez un nombre impair, le nombre pair inférieur le plus proche est automatiquement réglé (par exemple, si vous entrez 5003, le nombre réglé est 5002). Le numéro de port par défaut pour la transmission vocale est 5004.

Utiliser des ports aléatoires

Cliquez sur l'option **Oui**, lorsque le téléphone ne doit pas utiliser de ports fixes pour **Port SIP** et **Port RTP**, mais des ports librement choisis.

L'utilisation de plusieurs ports est judicieuse lorsque plusieurs téléphones utilisent le même routeur avec NAT. Les téléphones doivent alors faire appel à différents ports, afin que le NAT du routeur puisse acheminer les appels entrants et les données vocales au téléphone correspondant.

Cliquez sur **Non** pour que le téléphone utilise les ports spécifiés dans **Port SIP** et **Port RTP**.

- ▶ Pour finir, cliquer sur le bouton **Définir** pour enregistrer les modifications.

Définition des règles de numérotation

Vous pouvez définir des règles de numérotation spécifiques à certains utilisateurs sur votre téléphone.

- ▶ Ouvrir la page Web **Paramètres**
 - **Téléphonie** → **Règles de numérotation**.

Paramétrage de la Prénumérotation du préfixe de zone

Pour passer des appels VoIP, vous devez en général toujours composer le préfixe de zone, même si vous passez un appel de cette même zone (communication locale).

Pour les communications locales, il est possible d'éviter la saisie du préfixe de zone en activant la fonction **Prénumérotation du préfixe de zone**. Le préfixe local indiqué est alors placé au début de tous les numéros composés via VoIP qui ne commencent pas par 0 – même pour les numéros issus du répertoire et des autres listes.

- ▶ Indiquez votre préfixe de zone dans le champ **Préfixe de zone**, p. ex. 089.
- ▶ Cliquez sur l'option **Oui** qui suit **Pré numérotation du préfixe de zone pour appels locaux via VoIP** pour activer la fonction.
Si vous cliquez sur **Non**, vous devrez composer le préfixe de zone même pour les appels VoIP passés à l'intérieur de votre zone locale. Les numéros du répertoire pour la VoIP devront tous être indiqués avec le préfixe de zone.
- ▶ Cliquez sur le bouton **Définir** pour enregistrer les paramètres.

Attention : lorsque l'option est activée, tous les numéros appelés seront précédés du préfixe de zone s'ils ne commencent pas par 0 et qu'ils sont composés via la VoIP. Ceci vaut en particulier pour les numéros de la messagerie externe (p. 44) et lorsque l'option **Appels d'urgence toujours effectués via la ligne fixe** (voir ci-après) est désactivée pour les numéros d'urgence.

Modification des paramètres de composition des numéros d'urgence

Lorsque vous achetez votre téléphone, il est configuré pour que les numéros d'urgence soient toujours composés via le réseau fixe – et ce, quel que soit le type de connexion que vous choisissiez. Le réseau fixe prend toujours en charge les numéros d'urgence (p. ex. la connexion avec le numéro d'urgence **local** de la police).

Votre téléphone dispose par défaut de ces numéros d'urgence prédéfinis. Ils sont indiqués sur cette page Web et ne peuvent pas être modifiés.

Vous pouvez cependant entrer un numéro d'urgence supplémentaire.

Vous pouvez désactiver le paramètre indiquant que les numéros d'urgence doivent être composés sur le réseau fixe.

Attention :

- Si vous désactivez l'option **Appels d'urgence toujours effectués via la ligne fixe**, assurez-vous que votre opérateur VoIP prend en charge les numéros d'urgence.
- Vous ne pouvez pas composer de numéros d'appel d'urgence lorsque le clavier est verrouillé. Avant de composer le numéro, maintenez **enfoncée** la touche dièse **#** pour désactiver le verrouillage du clavier.

- ▶ Entrer dans le champ **Numéro programmable par l'utilisateur** un numéro de téléphone comme numéro d'urgence supplémentaire.
- ▶ Si vous cliquez sur **Non** à la suite de **Appels d'urgence toujours effectués via la ligne fixe**, la connexion se fera selon le type de connexion que vous avez choisi pour la composition (p. ex. par un appui **long/bref** sur la touche « Décrocher »).
Si vous cliquez sur **Oui**, lorsque vous composez un numéro d'urgence, votre téléphone établira toujours la communication via le réseau fixe (réglage par défaut).
- ▶ Cliquez sur le bouton **Définir** pour enregistrer les paramètres.

Définition du serveur pour les mises à jour du firmware et lancement d'une mise à jour

Si nécessaire, vous pouvez charger les mises à jour du firmware de la base sur le téléphone. Les mises à jour peuvent être téléchargées soit directement depuis Internet, soit à partir d'un ordinateur de votre réseau local.

Grâce au configurateur Web, vous pouvez indiquer l'emplacement de chargement du firmware.

- ▶ Ouvrir la page Web **Paramètres**
 - **Divers**.

Téléchargement de la mise à jour du firmware directement par Internet

Par défaut, le serveur de Siemens est indiqué et met à disposition des nouvelles versions de firmware pour votre base. L'URL du serveur Internet est indiquée dans le champ **Serveur de données**.

Le firmware est téléchargé depuis Internet si aucun fichier ne se trouve dans le champ **Dossier Firmware défini par l'utilisateur** avant la mise à jour.

Remarques :

- La mise à jour par Internet permet de vérifier si une version plus récente du firmware est disponible. Si ce n'est pas le cas, l'opération est interrompue.
- Ne modifiez par l'URL du serveur Internet car cette adresse est également utilisée pour télécharger des informations opérateur sur Internet. Si vous spécifiez une URL différente, vous pouvez activer de nouveau l'URL par défaut en réinitialisant les paramètres de la base (p. 52).

Exécution locale de la mise à jour du firmware

Condition : le PC local est connecté à un serveur Web (p. ex. Apache).

- ▶ Téléchargez la version souhaitée du firmware depuis Internet sur un ordinateur local.
- ▶ Dans le champ **Dossier Firmware défini par l'utilisateur**, entrez l'adresse IP de l'ordinateur dans le réseau local ainsi que le chemin d'accès complet et le nom du fichier de firmware sur l'ordinateur. Exemple : 192.168.2.105/C450IP/Fichier_Firmware.bin.
- ▶ Cliquez sur le bouton **Définir** pour enregistrer les modifications.

Cette configuration est automatiquement utilisée par la mise à jour du logiciel **sui-ivant**. L'URL du serveur Internet reste enregistrée pour être utilisée pour les prochaines mises à jour du firmware. Si vous voulez réutiliser un ordinateur local pour une mise à jour ultérieure, vous devrez entrer de nouveau l'adresse IP et le nom du fichier.

Remarque :

Si une erreur survient lors de la mise à jour du firmware via un PC local, la version la plus récente du firmware est automatiquement téléchargée depuis Internet.

Lancement de la mise à jour du firmware

Conditions :

- ◆ Aucune communication sur le réseau fixe ou sur Internet.
- ◆ Aucune connexion interne entre les combinés inscrits.
- ◆ Le menu de la base doit être fermé pour chaque combiné.
- ▶ Cliquer sur le bouton **Mettre à jour le Firmware**.

Le firmware est mis à jour. Cette opération peut durer jusqu'à 3 minutes.

Remarques :

La mise à jour du firmware peut également être lancée depuis le combiné (p. 53).

Activation/désactivation de la vérification automatique de la version

Lorsque la vérification automatique de la version est activée, le téléphone vérifie chaque jour si une nouvelle version du firmware ou du fichier contenant la configuration de base de votre opérateur VoIP est disponible sur le serveur de configuration Siemens.

Si une nouvelle version est disponible, un message correspondant s'affiche sur le combiné et la touche Messages clignote. Vous pouvez exécuter une mise à jour automatique du firmware (p. 54) ou de la configuration de l'opérateur VoIP (p. 55).

- ▶ Ouvrir la page Web **Paramètres**
→ **Divers**.
- ▶ Cliquer sur l'option **Oui** située sous **Recherche automatique de mises à jour** pour activer la vérification automatique de la version.
Cliquer sur **Non** si aucune vérification de la version n'a été exécutée.
- ▶ Cliquer sur le bouton **Définir** pour enregistrer les modifications.

Activation des messages d'état VoIP

Les messages d'état VoIP qui s'affichent sur le combiné vous informent des problèmes liés aux connexions VoIP. Ils spécifient l'état d'une connexion en indiquant un code d'état spécifique à l'opérateur requis pour l'analyse du problème.

- ▶ Ouvrir la page Web **Paramètres**
→ **Divers**.

- ▶ Cliquer sur l'option **Oui** qui suit **Montrer les statuts VoIP sur le combiné** pour activer l'affichage des messages d'état.
Cliquer sur **Non** pour ne pas afficher de messages d'état VoIP.
- ▶ Cliquez sur le bouton **Définir** pour enregistrer les modifications.

Remarque :

En annexe se trouve un tableau avec les codes d'état possibles ainsi que leur signification (p. 81).

Consultation d'informations d'état via le téléphone

Des informations générales peuvent être affichées sur le téléphone.

- ▶ Sélectionner dans la barre de menus l'onglet **Statut**>.

Les informations suivantes s'affichent :

Réseau local

Adresse IP

L'adresse IP en cours du téléphone sur le réseau local. Pour l'attribution de l'adresse IP, voir p. 64.

Adresse MAC

L'adresse matérielle du téléphone.

Software

Version du firmware

La version du firmware actuellement chargée sur votre téléphone. Des mises à jour du firmware peuvent être chargées sur le téléphone (p. 53). Elles sont disponibles sur Internet.

Version EEPROM

La version de la mémoire EEPROM (p. 107) de votre téléphone.

Annexe

Icônes et conventions utilisées

Ce mode d'emploi utilise certaines icônes et conventions que nous expliquons ici.



Saisir des chiffres ou des lettres.



Fonctions attribuées aux touches écran et présentées en surbrillance sur la dernière ligne au bas de l'écran. Appuyer sur la touche écran correspondante pour exécuter la fonction.



Appuyer sur le haut ou le bas de la touche de navigation, par exemple pour faire défiler des informations.

↻ / 0 / *△, etc.

Appuyer sur la touche représentée sur le combiné.

Pour appel externe / Pour appel interne
(exemple)

Sélectionner l'une des fonctions du menu (**Pour appel externe** ou **Pour appel interne**) dans la liste et appuyer sur **OK**.

Menu → **Sons / Audio** → **Mélodie pour la sonnerie** (exemple)

Appuyer sur **Menu**. Sélectionner **Sons / Audio** avec et appuyer sur **OK**. Sélectionner **Mélodie pour la sonnerie** avec et appuyer sur **OK**.

Entretien

- ▶ Essuyer la base et le combiné avec un chiffon **légèrement humecté** (pas de solvant) ou un chiffon antistatique.

Ne jamais utiliser de chiffon sec. Il existe un risque de charge statique.

Contact avec les liquides

Si le combiné a été mis en contact avec des liquides :

- ▶ **Eteindre le combiné et retirer immédiatement les batteries.**
- ▶ Laisser le liquide s'écouler.
- ▶ Sécher toutes les parties avec un linge absorbant et placer le combiné clavier vers le bas, compartiment de batteries ouvert, dans un endroit chaud et sec pendant **au moins 72 heures (ne pas placer le combiné** dans un micro-ondes, un four, etc.).
- ▶ **Attendre que le combiné ait séché pour le rallumer.**

Une fois complètement sec, il est possible que le combiné puisse fonctionner à nouveau. Cependant, si ce n'est pas le cas, le bénéfice de la garantie ne pourra être accordé.

Questions-réponses

Si vous avez des questions à propos de l'utilisation de votre téléphone, nous sommes à votre disposition 24 heures sur 24 à l'adresse Internet suivante : www.siemens.fr/serviceqigaset.

Par ailleurs, le tableau suivant énumère les problèmes les plus fréquents et les solutions possibles.

Remarques :

Pour tout dépannage, il est recommandé d'avoir à portée de main les informations suivantes :

- Version du firmware, version de l'EEPROM et adresse MAC de votre téléphone. Ces informations peuvent être obtenues avec le configurateur Web (p. 77). Pour afficher l'adresse MAC sur le combiné, reportez-vous à la p. 57.
- Code d'état VoIP (p. 81)
En cas de problèmes avec les connexions VoIP, consultez les messages d'état VoIP sur votre combiné (p. 56, p. 77). Ces messages contiennent un code d'état requis pour l'analyse du problème.
- Nom de votre opérateur VoIP avec vos identifiants de connexion

L'écran n'affiche rien.

1. Le combiné n'est pas activé.
 - ▶ Maintenir la touche « Raccrocher » ☎ **enfoncée**.
2. La batterie est vide.
 - ▶ Remplacer ou recharger la batterie (p. 8).

Le combiné ne réagit pas à la pression d'une touche.

- Le verrouillage du clavier est activé.
- ▶ Maintenir la touche « Dièse » #***enfoncée** (p. 25).

« Base » clignote à l'écran.

1. Le combiné se trouve hors de la zone de portée de la base.
 - ▶ Réduire la distance entre le combiné et la base.
2. La base n'est pas activée.
 - ▶ Contrôler le bloc secteur de la base (p. 11).
3. Une mise à jour du firmware de la base est en cours d'exécution (p. 53/p. 76).
 - ▶ Attendre que la mise à jour soit terminée.

« Inscire SVP! » clignote à l'écran.

- Le combiné n'est pas inscrit.
- ▶ Inscire le combiné (p. 45).

Le combiné ne sonne pas.

- La sonnerie est désactivée.
- ▶ Activer la sonnerie (p. 50).

Aucune tonalité ni sonnerie de ligne fixe n'est audible.

- Le cordon téléphonique de la base a été remplacé.
- ▶ Lors de l'achat dans un magasin spécialisé, vérifier que le brochage est correct (p. 12).

Lors d'un appel sur le réseau fixe, le numéro de l'appelant ne s'affiche pas malgré l'abonnement au service « Présentation du numéro de l'appelant » (CLIP) (p. 22).

- La présentation du numéro n'est pas autorisée.
- ▶ L'**appelant** doit demander à son opérateur d'autoriser la présentation du numéro (CLI).

Lors d'une saisie, une tonalité d'erreur retentit

(séquence de tonalités descendantes).

Echec de l'action/saisie erronée.

- ▶ Répéter l'opération.
Observer l'écran et, le cas échéant, vérifier dans le mode d'emploi.

Impossible de se connecter au routeur. Une adresse IP fixe a été attribuée au téléphone.

- ▶ Vérifier sur le routeur si l'adresse IP est déjà utilisée par un autre appareil du réseau LAN ou si elle appartient au domaine des adresses IP réservé à l'attribution dynamique d'adresse sur le routeur.
- ▶ Modifier, le cas échéant, l'adresse IP du téléphone (p. 57).

Vous êtes en communication VoIP, mais vous n'entendez pas votre interlocuteur.

Votre téléphone est connecté à un routeur avec NAT/pare-feu.

- ▶ Vos paramètres pour le serveur STUN ou le proxy sortant sont incomplets ou erronés. Vérifier les paramètres (p. 70).
- ▶ Aucun proxy sortant n'est enregistré ou le mode proxy sortant Jamais est activé (p. 70) et votre téléphone est connecté à un routeur avec NAT symétrique ou un pare-feu bloquant.
- ▶ Le renvoi de port est activé sur votre serveur mais aucune adresse IP fixe n'est attribuée à votre téléphone.

Impossible d'effectuer un appel VoIP. Serveur non accessible! est affiché à l'écran.

- ▶ Attendre quelques minutes. Il s'agit souvent d'un problème temporaire qui se règle de lui-même au bout de quelques minutes.

Si le message reste affiché plus longtemps, procéder comme suit :

- ▶ Vérifier si le câble Ethernet de votre téléphone est bien connecté au routeur.
- ▶ Vérifier les câbles du routeur et la liaison Internet.
- ▶ Vérifier que le téléphone est connecté au LAN. Envoyer p. ex. une commande ping de votre PC à votre téléphone (ping □ <adresse IP locale du téléphone>). Le cas échéant, il se peut qu'aucune adresse IP n'ait été attribuée au téléphone ou qu'une adresse IP fixe définie soit déjà attribuée à un autre membre du réseau LAN. Vérifier les paramètres du routeur et, si nécessaire, activer le serveur DHCP.

Impossible d'effectuer un appel VoIP. Enregist. SIP impossible! est affiché à l'écran.

- ▶ Attendre quelques minutes. Il s'agit souvent d'un problème temporaire qui se règle de lui-même au bout de quelques minutes.

Si le message reste affiché, les raisons peuvent être les suivantes :

1. Les données entrées dans **Utilisateur**, **Authentification Nom** et **Authentification Mot de passe** sont peut-être incomplètes ou incorrectes.
 - ▶ Contrôler ces informations. Vérifier notamment les majuscules et les minuscules.
2. Les paramètres généraux de votre opérateur VoIP sont incomplets ou incorrects (adresse serveur incorrecte).
 - ▶ Lancer le configurateur Web et vérifier les paramètres.

Impossible d'établir une connexion entre le téléphone et le navigateur Web de votre PC

- ▶ Vérifier l'adresse IP locale du téléphone enregistrée pour la connexion. L'adresse IP peut être affichée sur le combiné (p. 57).
- ▶ Vérifier les connexions LAN du PC et du téléphone.
- ▶ Vérifier l'accès au téléphone. Envoyer par exemple un ping de votre PC à votre téléphone.
- ▶ Essayer d'accéder au protocole Secure http (https://...) avec votre téléphone. Renouveler l'opération avec http://....

Vous être injoignable pour les appels via Internet

- ▶ Votre téléphone n'est pas enregistré dans la table de routage de votre routeur. Vérifier les paramètres pour la **Temps de rafraîchissement NAT** (p. 70).
- ▶ Votre téléphone n'est pas enregistré auprès d'un service SIP.
- ▶ Identifiant utilisateur ou domaine incorrect (p. 67).

Une mise à jour du firmware ou un téléchargement de profil VoIP n'a pas été effectué.

1. Si le message **Impossible! Essayer après!** s'affiche, la ligne VoIP est peut-être occupée ou une mise à jour/un téléchargement est en cours.
 - ▶ Répéter l'opération à un autre moment.
2. Si le message **Fichier corrompu!** s'affiche, le fichier de firmware ou de profil n'est peut-être pas valide.
 - ▶ Utiliser uniquement les firmware et téléchargements mis à votre disposition sur le serveur Siemens préconfiguré (p. 76) ou à l'adresse www.siemens.com/qiga-setcustomercare.
3. Si le message **Serveur non disponible!** s'affiche, le serveur de téléchargement n'est peut-être pas disponible.
 - ▶ Le serveur est momentanément inaccessible. Répéter l'opération à un autre moment.
 - ▶ Vous avez modifié l'adresse serveur préconfigurée (p. 76). Modifier l'adresse. Si nécessaire, réinitialiser la base.
4. Si le message **Transmission Erreur XXX** s'affiche, une erreur s'est produite lors de la transmission du fichier. Pour XXX, une liste des codes d'erreur est affichée.
 - ▶ Répéter l'opération. Si l'erreur se produit à nouveau, contacter le service clientèle.
5. Si le message **SVP! Vérifier les paramètres IP** s'affiche, votre téléphone n'est peut-être pas connecté à Internet.
 - ▶ Vérifier les câbles de connexion entre le téléphone et le routeur ainsi qu'entre le routeur et Internet.
 - ▶ Vérifier que le téléphone est connecté au LAN, c'est à dire qu'il est accessible depuis son adresse IP.

Codes d'état VoIP

Lorsque vous rencontrez un problème de connexion VoIP, activer la fonction **Messages d'état VoIP** (p. 57, p. 77). Vous recevez alors un code d'état VoIP qui vous aide à analyser le problème rencontré. Donnez également ce code au service clientèle pour l'analyse du problème.

Les tableaux suivants indiquent la signification des principaux codes d'état et messages.

Code d'état	Signification
0x300	L'appelé est joignable sur plusieurs connexions téléphoniques. Si l'opérateur VoIP le prend en charge, une liste des connexions téléphoniques est transférée avec le code d'état. L'appelé peut choisir la connexion à utiliser pour établir la communication.
0x301	Redirection définitive L'appelé n'est plus joignable à ce numéro. Le nouveau numéro de téléphone est transmis avec le code d'état et à l'avenir, le téléphone n'utilisera plus l'ancien numéro mais joindra à la place la nouvelle adresse.
0x302	Redirection temporaire Le téléphone est informé que l'appelé n'est pas joignable au numéro composé. La durée du renvoi est limitée dans le temps. La durée du renvoi est également communiquée au téléphone.
0x305	La demande est transférée à un autre serveur proxy, p. ex. pour équilibrer la charge des demandes. Le téléphone va reprendre la même demande auprès d'un autre serveur proxy. Il ne s'agit pas ici d'un renvoi de l'adresse.
0x380	Autre service : La demande ou l'appel n'ont pas pu être transmis. Le téléphone est informé des autres possibilités existantes pour pouvoir établir l'appel.
0x400	Appel incorrect.
0x401	Non autorisé.
0x403	Le service demandé n'est pas pris en charge par l'opérateur VoIP.
0x404	Numéro incorrect. Aucune connexion à ce numéro. Exemple : vous n'avez pas composé le préfixe de zone pour une communication locale bien que votre opérateur VoIP ne prenne pas en charge les communications locales.

Code d'état	Signification
0x405	Méthode non prise en charge.
0x406	Non acceptable. Le service demandé ne peut pas être proposé.
0x407	Authentification proxy obligatoire.
0x408	Interlocuteur non joignable (p. ex. compte supprimé).
0x410	Le service demandé n'est pas disponible auprès de l'opérateur VoIP.
0x413	Message trop long.
0x414	URI trop long.
0x415	Format de demande non pris en charge.
0x416	URI erroné.
0x420	Terminaison incorrecte.
0x421	Terminaison incorrecte.
0x423	Le service demandé n'est pas pris en charge par l'opérateur VoIP.
0x480	Le numéro appelé est temporairement inaccessible.
0x481	Le destinataire n'est pas joignable.
0x482	Demande de service double.
0x483	« Hops » trop nombreux : La demande effectuée a été refusée car le serveur de services (proxy) a décidé que cette demande a déjà été faite par trop de serveur de services. Le nombre maximal est défini par l'expéditeur d'origine de la demande.
0x484	Numéro de téléphone incorrect : Dans la plupart des cas, cette réponse signifie qu'un ou plusieurs chiffres du numéro ont été oubliés.
0x485	L'URI demandé est ambigu et ne peut pas être traité par l'opérateur VoIP.
0x486	La ligne de l'appelé est occupée.
0x487	Erreur générale : L'appel a été interrompu avant d'être établi. Le code d'état confirme la réception du signal d'interruption.

Code d'état	Signification
0x488	Le serveur ne peut pas traiter la demande car les données fournies dans la description du média ne sont pas compatibles.
0x491	Le serveur indique que la demande sera traitée dès que la demande précédente aura été traitée.
0x493	Le serveur refuse la demande, car le téléphone n'a pas pu décrypter le message. L'expéditeur a utilisé une méthode de cryptage que le serveur ou le téléphone destinataire ne sait pas décrypter.
0x500	Le proxy ou le récepteur a détecté une erreur lors de la transmission de la demande qui rend impossible la poursuite de la transmission. L'appelant ou le téléphone affiche dans ce cas l'erreur et répète la demande après quelques secondes. Le délai écoulé avant la répétition de la demande est, le cas échéant, transmis par le récepteur à l'appelant ou au téléphone.
0x501	La demande ne peut pas être traitée par le destinataire car ce dernier ne dispose pas de la fonctionnalité demandée par l'expéditeur. Si le destinataire comprend tout de même la demande, mais ne la traite pas parce que l'expéditeur ne dispose pas des droits requis ou que la demande n'est pas autorisée dans les conditions actuelles, le code 501 est remplacé par le code 405.
0x502	Le récepteur qui a envoyé ce code d'erreur est dans ce cas un proxy ou une passerelle et a reçu une réponse invalide via sa passerelle par laquelle la demande doit être effectuée.
0x503	La demande ne peut pas être traitée actuellement par le récepteur ou par le proxy car le serveur est surchargé ou en maintenance. S'il existe une possibilité que la demande soit traitée dans un délai prévisible, le serveur l'indique à l'appelant ou au téléphone.
0x504	Dépassement du délai d'attente au niveau de la passerelle.

Code d'état	Signification
0x505	Le serveur refuse la demande car le numéro de version de protocole SIP fourni ne correspond pas à la version minimum que le serveur ou l'appareil SIP impliqués dans la demande utilisent.
0x515	Le serveur refuse la demande, car le message dépasse la taille maximale autorisée.
0x600	La ligne de l'appelé est occupée.
0x603	L'appelé a refusé l'appel.
0x604	L'URI appelé n'existe pas.
0x606	Les paramètres de la communication ne sont pas acceptables.
0x701	L'appelé a raccroché.
0x703	Connexion interrompue en raison d'un dépassement de délai.
0x704	Connexion interrompue en raison d'une erreur SIP.
0x705	Sonnerie erronée.
0x706	Pas d'établissement de la connexion.
0x751	Tonalité d'occupation : Pas de correspondance de codec entre l'appelant et l'appelé.
0x810	Erreur socket layer générale : utilisateur non autorisé.
0x811	Erreur socket layer générale : Numéro de socket incorrect.
0x812	Erreur socket layer générale : socket non connectée.
0x813	Erreur socket layer générale : Erreur mémoire.
0x814	Erreur socket layer générale : socket non disponible - vérifier les paramètres IP / problème de connexion / paramètres VoIP erroné.
0x815	Erreur socket layer générale : Utilisation illégale sur l'interface socket.

Qualité vocale et infrastructure

Avec votre Gigaset C450 IP, vous pouvez désormais téléphoner par Internet tout en bénéficiant d'une vraie qualité vocale.

Les performances de votre téléphone via Internet et la qualité vocale qui en découle, dépendent de l'ensemble de l'infrastructure.

Les composants suivants fournis par votre opérateur VoIP ont une influence sur les performances de communication :

- ◆ Routeur
- ◆ DSLAM
- ◆ Vitesse et trajets de transmission DSL
- ◆ Trajets de connexion sur Internet
- ◆ Le cas échéant, d'autres applications qui utilisent également la connexion DSL

Pour les réseaux VoIP, la qualité vocale dépend de la « qualité de service » (QoS). Si l'ensemble de l'infrastructure dispose de la fonctionnalité QoS, la qualité vocale sera plus élevée (moins de décalage, d'écho, de grésillement, etc.).

Dans le cas contraire, par exemple si le routeur ne dispose pas de la fonctionnalité QoS, la qualité vocale est moindre. Pour plus d'informations, consultez la documentation adéquate.

Remarques :

Pour obtenir une bonne qualité vocale, vous devez également prêter attention aux points suivants :

- Limitez vos autres activités Internet (p. ex. navigation Internet) lorsque vous téléphonez via VoIP.
- A noter : selon le codec utilisé et la charge du réseau, des décalages de voix peuvent survenir. C'est pourquoi vous devez laisser votre interlocuteur VoIP s'exprimer. Ne l'interrompez pas.

Interrogation des informations de service

Les informations de service de votre téléphone (base et combiné) sont utilisées si nécessaire par le service clientèle.

Informations de service de la base

Condition : vous êtes en communication avec un correspondant externe. La connexion est établie depuis au moins 8 secondes.

Menu → Info Service

Confirmer la sélection avec **OK**.

Les informations suivantes s'affichent :

- 1 : numéro de série de la base (RFPI)
- 2 : numéro de série de votre combiné (IPUI)
- 3 : informe l'employé du service clientèle des paramètres de la base (en représentation hex), p ex. sur le nombre de combinés, de répéteur inscrits. Les 4 derniers chiffres indiquent le nombre d'heures d'utilisation (hexadécimal).
- 4 : variante, version du firmware (chiffres 3 à 5).
- 5 : numéro Gigaset.net de votre téléphone. A ce numéro, vous pouvez être appelé via Internet par le service clientèle sans devoir être abonné auprès d'un opérateur VoIP. Il est ainsi possible de tester la connexion en ligne et la téléphonie VoIP.

Informations de service du combiné

En mode veille du combiné :

- ▶ Appuyer sur **Menu**.
- ▶ Entrer * # 0 6 #.

Les informations suivantes sur le combiné s'affichent :

- 1 : numéro de série (IPUI)
- 2 : nombre d'heures d'utilisation
- 3 : variante, version du logiciel du combiné

Assistance client (Customer Care)

Nous vous proposons une aide rapide et personnalisée !

Notre assistance technique en ligne sur Internet :

www.siemens.fr/serviceqigaset

Accessible en permanence et de n'importe où. Vous disposez d'une assistance 24 heures sur 24 sur tous nos produits. Vous trouverez à cette adresse un système de détection d'erreurs interactif, une compilation des questions les plus fréquemment posées et de leurs réponses, ainsi que les modes d'emploi des produits à télécharger. La liste des questions les plus fréquemment posées et les réponses figurent également dans ce mode d'emploi, au chapitre **Questions et réponses**, en annexe.

Pour bénéficier de conseils personnalisés sur nos offres, contactez notre

Assistance Premium pour la France : 08 99 70 01 85

(1,35 EuroTTC/Appel puis 0,34 EuroTTC/Minute)

Des collaborateurs Siemens Home and Office Communication Devices GmbH & Co. KG compétents se tiennent à votre disposition pour vous fournir des informations sur nos produits et vous expliquer leur installation.

En cas de réparation nécessaire ou de revendications de garantie, vous obtiendrez une assistance rapide et fiable auprès de notre Service Clients.

Centre de Service 01 56 38 42 00

Munissez-vous de votre preuve d'achat.

Dans les pays où notre produit n'est pas distribué par des revendeurs autorisés, nous ne proposons pas d'échange ou de services de réparation.

Pour les questions concernant votre connexion ADSL ou câblée, contactez votre fournisseur d'accès Internet.

Homologation

Cet appareil est destiné au réseau téléphonique analogique français. Avec un modem supplémentaire, la téléphonie sur IP est possible via l'interface LAN.

Les spécificités nationales sont prises en compte.

Par la présente, la société Siemens Home and Office Communication Devices GmbH & Co. KG déclare que cet appareil est conforme aux exigences fondamentales et autres dispositions applicables de la directive 1999/5/CE.

Vous trouverez une reproduction de la déclaration de conformité d'après la directive 1999/5/CE sur Internet à l'adresse :

<http://www.siemens.com/gigasetdocs>.

CE 0682

Certificat de garantie pour la France

La présente garantie bénéficie, dans les conditions ci-après, à l'utilisateur final ayant procédé à l'acquisition de ce Produit Siemens (ci-après le Client).

Pour la France, la présente garantie ne limite en rien, ni ne supprime, les droits du Client issus des articles suivants du Code Civil Français et du Code de la Consommation Français :

Article L.211-4 du Code de la Consommation :

« Le vendeur est tenu de livrer un bien conforme au contrat et répond des défauts de conformité existant lors de la délivrance.

Il répond également des défauts de conformité résultant de l'emballage, des instructions de montage ou de l'installation lorsque celle-ci a été mise à sa charge par le contrat ou a été réalisée sous sa responsabilité. »

Article L.211-5 du Code la Consommation :

« Pour être conforme au contrat, le bien doit :

1° Être propre à l'usage habituellement attendu d'un bien semblable et, le cas échéant :

- correspondre à la description donnée par le vendeur et posséder les qualités que celui-ci a présentées à l'acheteur sous forme d'échantillon ou de modèle ;
- présenter les qualités qu'un acheteur peut légitimement attendre eu égard aux déclarations publiques faites par le vendeur, par le producteur ou par son représentant, notamment dans la publicité ou l'étiquetage ;

2° Ou présenter les caractéristiques définies d'un commun accord par les parties ou être propre à tout usage spécial recherché par l'acheteur, porté à la connaissance du vendeur et que ce dernier a accepté. »

Article L.211-12 du Code de la Consommation :

« L'action résultant du défaut de conformité se prescrit par deux ans à compter de la délivrance du bien. »

Article 1641 du Code Civil :

« Le vendeur est tenu de la garantie à raison des défauts cachés de la chose vendue qui la rendent impropre à l'usage auquel on la destine, ou qui diminuent tellement cet usage, que l'acheteur ne l'aurait pas acquise, ou n'en aurait donné qu'un moindre prix, s'il les avait connus. »

Article 1648 du Code Civil, alinéa premier :

« L'action résultant des vices rédhibitoires doit être intentée par l'acquéreur dans un délai de deux ans à compter de la découverte du vice. »

- Si ce Produit Siemens et ses composants présentent des vices de fabrication et/ou de matière dans les 24 mois suivant son achat neuf, Siemens procédera à sa réparation ou le remplacera gratuitement et de sa propre initiative par un modèle identique ou par modèle équivalent correspondant à l'état actuel de la technique. La présente garantie n'est valable que pendant une période de 6 mois à compter de sa date d'achat neuf pour les pièces et éléments de ce Produit Siemens qui sont soumis à l'usure (par ex. batteries, claviers et boîtiers).

- La présente garantie n'est pas valable en cas de non-respect des informations contenues dans le mode d'emploi, ou en cas de dommage manifestement provoqué par une manipulation ou une utilisation inadéquate.
- La présente garantie ne s'applique pas aux éléments et données fournis par le vendeur du Produit Siemens, ou installés par le Client lui-même (par ex. l'installation, la configuration, le téléchargement de logiciels, l'enregistrement de données). Sont également exclus de la présente garantie le manuel d'utilisation ainsi que tout logiciel fourni séparément sur un autre support de données, ainsi que les Produits Siemens dotés d'éléments ou d'accessoires non homologués par Siemens, les Produits dont les dommages sont causés volontairement ou par négligence (bris, casses, humidité, température inadéquate, oxydation, infiltration de liquide, surtension électrique, incendie, ou tout autre cas de force majeure), les Produits Siemens présentant des traces d'ouverture (ou de réparation et/ou modifications effectuées par un tiers non agréé par Siemens), et les Produits envoyés en port dû à Siemens ou à son centre agréé.
- La facture ou le ticket de caisse comportant la date d'achat par le Client sert de preuve de garantie. Une copie de ce document justifiant de la date de départ de la garantie est à fournir pour toute mise en œuvre de la présente garantie. Un justificatif d'achat doit au moins comporter le nom et le logo de l'enseigne, la date d'achat, le modèle concerné et le prix. Le Client doit faire valoir ses droits à garantie dans les deux mois de la découverte du vice du Produit, sauf disposition impérative contraire.

- Le présent Produit Siemens ou ses composants échangés et renvoyés à Siemens ou son prestataire deviennent propriété de Siemens.
- La présente garantie s'applique uniquement aux Produits Siemens neufs achetés au sein de l'Union Européenne. Elle est délivrée par Siemens Home and Office Communication Devices SAS, 9, rue du Docteur Finot, Bât Renouillères 93200 SAINT DENIS pour les Produits achetés en France.
- La présente garantie représente l'unique recours du Client à l'encontre de Siemens pour la réparation des vices affectant le Produit Siemens. Siemens exclut donc toute autre responsabilité au titre des dommages matériels et immatériels directs ou indirects, et notamment la réparation de tout préjudice financier découlant d'une perte de bénéfice ou d'exploitation, ainsi que des pertes de données. En aucun cas Siemens n'est responsable des dommages survenus aux biens du Client sur lesquels est connecté, relié ou intégré le Produit Siemens, sauf disposition impérative contraire. De même, la responsabilité de Siemens ne peut être mise en cause pour les dommages survenus aux logiciels intégrés dans le Produit Siemens par le Client ou tout tiers à l'exception de Siemens.
- La mise en jeu de la présente garantie, et l'échange ou la réparation concernant le Produit Siemens ne font pas naître une nouvelle période de garantie, qui demeure en tout état de cause la durée initiale, sauf disposition impérative contraire.
- Siemens se réserve le droit de facturer au client les frais découlant du remplacement ou de la réparation du Produit Siemens lorsque le défaut du Produit Siemens n'est pas couvert par la garantie. De même Siemens pourra facturer au Client les frais découlant de ses interventions sur un Produit Siemens remis par le Client et en bon état de fonctionnement.

Pour faire usage de la présente garantie, veuillez contacter en priorité votre revendeur, ou bien le service téléphonique de Siemens dont vous trouverez le numéro dans le manuel d'utilisation ci-joint.

Caractéristiques techniques

Batteries recommandées

(Etat lors de l'impression du mode d'emploi)

Nickel-Hydrure métallique (NiMH) :

- ◆ Sanyo Twicell 650
- ◆ Sanyo Twicell 700
- ◆ Sanyo NiMH 800
- ◆ Panasonic 700 mAh « for DECT »
- ◆ GP 550mAh
- ◆ GP 700mAh
- ◆ GP 850mAh
- ◆ Yuasa Technology AAA Phone 600
- ◆ Yuasa Technology AAA Phone 700
- ◆ Yuasa Technology AAA 800
- ◆ VARTA Phone Power AAA 700mAh

Le combiné est livré avec deux batteries homologuées.

Autonomie/temps de charge du combiné

Les données suivantes concernent les batteries d'une capacité de 650mAh.

Autonomie	125 heures maximum (5 jours)
Autonomie en communication	13 heures maximum
Temps de charge	environ 7,5 heures

Les autonomies et temps de charge indiqués ne sont valables que si les batteries recommandées sont utilisées.

Puissance consommée de la base



Dans l'état actuel, environ 2,5 W.

Caractéristiques générales

Interfaces de liaison	Réseaux fixe (RJ11), Réseau local ou Internet (RJ45/Ethernet)
Norme DECT	Prise en charge
Norme GAP	Prise en charge
Nombre de canaux	60 canaux duplex
Plage de fréquences radio	1 880–1 900 MHz
Mode duplex	Multiplexage temporel, longueur de trame 10 ms
Espacement entre canaux	1 728 kHz
Débit binaire	1 152 kbit/s
Modulation	GFSK
Codage de la voix	32 kbit/s
Puissance d'émission	10 mW, puissance moyenne par canal
Portée	jusqu'à 300 m en l'absence d'obstacle, jusqu'à 50 m à l'intérieur d'un bâtiment
Alimentation électrique de la base	230 V ~/ 50 Hz
Conditions ambiantes pour le fonctionnement	+5 °C à +45 °C ; 20 % à 75 % d'humidité relative
Mode de numérotation	FV (fréquence vocale)/ Numérotation par impulsion
Durée du flashing	250 ms
Codecs	G711, G726, G729AB avec VAD/CNG
Qualité de service	TOS, DiffServ
Protocole	DECT, SIP, RTP, DHCP, NAT Traversal (STUN)
Dimensions de la base	105 x 132 x 46 mm (H x L x P)
Dimensions du combiné	141 x 53 x 31 mm (L x l x H)
Poids de la base	130 g
Poids du combiné avec batterie	116 g

Edition du texte

Lors de la création d'un texte, les règles suivantes s'appliquent :

- ◆ Déplacer le curseur avec les touches  .
- ◆ Les caractères sont insérés à gauche du curseur.
- ◆ Appuyer **brèvement** sur la touche « Dièse » #¹, afin de passer du mode « Abc » au mode « 123 », du mode « 123 » au mode « abc » et du mode « abc » au mode « Abc » (mode 1^{re} lettre en majuscule, le reste du mot en minuscules). Appuyer sur la touche « Dièse » #¹ **avant** de saisir la lettre.
- ◆ Appuyer trois fois sur la touche « Dièse » #¹ : afficher la ligne de sélection des caractères associés à la touche « Dièse ».
- ◆ Pour les fiches du répertoire, la première lettre du nom s'écrit automatiquement en majuscule et les lettres suivantes en minuscules.

Edition du texte

Maintenir une touche **enfoncée** permet d'afficher successivement les caractères de la touche correspondante sur la ligne en bas de l'écran, puis de les sélectionner. Lorsque la touche est relâchée, le caractère sélectionné est inséré dans le champ de saisie. Saisie de caractères spéciaux, voir p. 89.

Vous pouvez voir à l'écran le mode d'édition activé (majuscules, minuscules, chiffres) : la ligne de texte en bas de l'écran comporte l'indication « abc -> Abc », « Abc -> 123 » ou « 123 -> abc ».

Classement des fiches du répertoire

Les fiches du répertoire sont généralement triées par ordre alphabétique. Les espaces et les chiffres sont prioritaires. L'ordre de tri est le suivant :

1. Espace (représenté ici par )
2. Chiffres (0 - 9)
3. Lettres (alphabétique)
4. Autres caractères

Pour enregistrer une fiche qui ne sera pas classée de manière alphabétique, faire précéder le nom d'un espace ou d'un chiffre. La fiche s'affiche alors au début du répertoire. Les noms précédés d'un astérisque se trouvent à la fin du répertoire.

Saisie de caractères spéciaux

Ecriture standard

	1	0	* ¹	# ¹
	*) **)			
1x	Espace Espace	.	*	Abc -> 123
2x	1 	,	/	123 -> abc
3x	£ 1	?	(#
4x	\$ €	!)	@
5x	¥ £	0	<	\
6x	□ \$	+	=	&
7x	¥	-	>	§
8x	□	:	%	
9x		¿		
10x		i		
11x		"		
12x		'		
13x		;		
14x		—		

*) Répertoire et autres listes

***) Lors de la rédaction d'un SMS

Gigaset C450 IP – Logiciel libre

Le firmware de votre Gigaset C450 IP contient des logiciels libres publiés sous la Licence publique générale limitée GNU. Ce logiciel libre a été développé par des tiers et est protégé par la législation sur la propriété intellectuelle. Vous trouverez dans les pages suivantes le texte des licences dans sa version originale en anglais.

Le logiciel est cédé gratuitement. Vous êtes autorisé à utiliser ce logiciel libre dans le respect des conditions de licence précitées. En cas de désaccord entre ces conditions de licence et les clauses de la licence de Siemens Home and Office Communication Devices GmbH & Co. KG, les clauses de licence précitées prévalent pour le logiciel libre.

La Licence publique générale limitée GNU (LGPL) est fournie avec ce produit. Vous pouvez également télécharger le texte de la licence sur Internet :

- ◆ La **LGPL** peut être consultée sur Internet, à l'adresse :
<http://www.gnu.org/copyleft/lesser.html>
- ◆ Le **texte source accompagné des notes relatives à la propriété intellectuelle du logiciel libre** peut être consulté sur Internet, à l'adresse :
<http://www.siemens.com/developer/c455ip>

Pour en savoir plus et accéder au texte source du logiciel libre, visitez les sites d'assistance en ligne aux adresses suivantes :

www.siemens.com/gigasetcustomer-care

S'il n'est pas déjà fourni avec le produit, le texte source accompagné des notes relatives à la propriété intellectuelle peut être demandé à Siemens moyennant le règlement des frais d'envoi et de reproduction. Veuillez adresser votre demande dans un délai de 3 ans après la date d'achat de ce produit, par courrier électronique ou par télécopie à l'adresse ou au numéro de télécopie indiqué ci-après. Précisez dans cette demande le type d'appareil ainsi que le numéro de version du firmware installé.

Kleinteileversand Com Bocholt

E-mail : kleinteileversand.com@siemens.com

Télécopie : 0049 (0)2871 / 91 30 29

Toute utilisation du logiciel libre contenu dans ce produit dépassant le cadre du fonctionnement prévu par Siemens, est aux risques et périls de l'utilisateur, qui ne pourra donc adresser à Siemens Home and Office Communication Devices GmbH & Co. KG aucune réclamation en cas de défaut. La Licence publique générale limitée GNU comporte des remarques concernant la responsabilité en cas de défaut du détenteur des droits ou d'autres ayants droits du logiciel libre.

Aucune réclamation ne sera acceptée par Siemens Home and Office Communication Devices GmbH & Co. KG en cas de défaut du produit imputable à une modification des programmes ou de votre configuration. Par ailleurs, aucune réclamation ne sera acceptée par Siemens Home and Office Communication Devices GmbH & Co. KG, dans le cas où le logiciel libre porterait atteinte aux droits de tiers.

Siemens n'assure aucun support technique pour le logiciel, y compris le logiciel libre qui le constitue, s'il a été modifié.

GNU LESSER GENERAL PUBLIC LICENSE

Version 2.1, February 1999

Copyright (C) 1991, 1999 Free Software Foundation, Inc., 59 Temple Place, Suite 330, Boston, MA 02111-1307 USA

Everyone is permitted to copy and distribute verbatim copies of this license document, but changing it is not allowed.

[This is the first released version of the Lesser GPL. It also counts as the successor of the GNU Library Public License, version 2, hence the version number 2.1.]

Preamble

The licenses for most software are designed to take away your freedom to share and change it. By contrast, the GNU General Public Licenses are intended to guarantee your freedom to share and change free software--to make sure the software is free for all its users.

This license, the Lesser General Public License, applies to some specially designated software packages--typically libraries--of the Free Software Foundation and other authors who decide to use it. You can use it too, but we suggest you first think carefully about whether this license or the ordinary General Public License is the better strategy to use in any particular case, based on the explanations below.

When we speak of free software, we are referring to freedom of use, not price. Our General Public Licenses are designed to make sure that you have the freedom to distribute copies of free software (and charge for this service if you wish); that you receive source code or can get it if you want it; that you can change the software and use pieces of it in new free programs; and that you are informed that you can do these things.

To protect your rights, we need to make restrictions that forbid distributors to deny you these rights or to ask you to surrender these rights. These restrictions translate to certain responsibilities for you if you distribute copies of the library or if you modify it.

For example, if you distribute copies of the library, whether gratis or for a fee, you must give the recipients all the rights that we gave you. You must make sure that they, too, receive or can get the source code. If you link other code with the library, you must provide complete object files to the recipients, so that they can relink them with the library after making changes to the library and recompiling it. And you must show them these terms so they know their rights.

We protect your rights with a two-step method: (1) we copyright the library, and (2) we offer you this license, which gives you legal permission to copy, distribute and/or modify the library.

To protect each distributor, we want to make it very clear that there is no warranty for the free library. Also, if the library is modified by someone else and passed on, the recipients should know that what they have is not the original version, so that the original author's reputation will not be affected by problems that might be introduced by others.

Finally, software patents pose a constant threat to the existence of any free program. We wish to make sure that a company cannot effectively restrict the users of a free program by obtaining a restrictive license from a patent holder. Therefore, we insist that any patent license obtained for a version of the library must be consistent with the full freedom of use specified in this license.

Most GNU software, including some libraries, is covered by the ordinary GNU General Public License. This license, the GNU Lesser General Public License, applies to certain designated libraries, and is quite different from the ordinary General Public License. We use this license for certain libraries in order to permit linking those libraries into non-free programs.

When a program is linked with a library, whether statically or using a shared library, the combination of the two is legally speaking a combined work, a derivative of the original library. The ordinary General Public License therefore permits such linking only if the entire combination fits its criteria of freedom. The Lesser General Public License permits more lax criteria for linking other code with the library.

We call this license the "Lesser" General Public License because it does Less to protect the user's freedom than the ordinary General Public License. It also provides other free software developers Less of an advantage over competing non-free programs. These disadvantages are the reason we use the ordinary General Public License for many libraries. However, the Lesser license provides advantages in certain special circumstances.

For example, on rare occasions, there may be a special need to encourage the widest possible use of a certain library, so that it becomes a de-facto standard. To achieve this, non-free programs must be allowed to use the library. A more frequent case is that a free library does the same job as widely used non-free libraries. In this case, there is little to gain by limiting the

free library to free software only, so we use the Lesser General Public License.

In other cases, permission to use a particular library in non-free programs enables a greater number of people to use a large body of free software. For example, permission to use the GNU C Library in non-free programs enables many more people to use the whole GNU operating system, as well as its variant, the GNU/Linux operating system.

Although the Lesser General Public License is less protective of the users' freedom, it does ensure that the user of a program that is linked with the Library has the freedom and the wherewithal to run that program using a modified version of the Library.

The precise terms and conditions for copying, distribution and modification follow. Pay close attention to the difference between a "work based on the library" and a "work that uses the library". The former contains code derived from the library, whereas the latter must be combined with the library in order to run.

GNU LESSER GENERAL PUBLIC LICENSE TERMS AND CONDITIONS FOR COPYING, DISTRIBUTION AND MODIFICATION

0. This License Agreement applies to any software library or other program which contains a notice placed by the copyright holder or other authorized party saying it may be distributed under the terms of this Lesser General Public License (also called "this License"). Each licensee is addressed as "you".

A "library" means a collection of software functions and/or data prepared so as to be conveniently linked with application programs (which use some of those functions and data) to form executables.

The "Library", below, refers to any such software library or work which has been distributed under these terms. A "work based on the Library" means either the Library or any derivative work under copyright law: that is to say, a work containing the Library or a portion of it, either verbatim or with modifications and/or translated straightforwardly into another language. (Hereinafter, translation is included without limitation in the term "modification".)

"Source code" for a work means the preferred form of the work for making modifications to it. For a library, complete source code means all the source code for all modules it contains, plus any associated interface definition files, plus the scripts used to control compilation and installation of the library.

Activities other than copying, distribution and modification are not covered by this License; they are outside its scope. The act of running a program using the Library is not restricted, and output from such a program is covered only if its contents constitute a work based on the Library (independent of the use of the Library in a tool for writing it). Whether that is true depends on what the Library does and what the program that uses the Library does.

1. You may copy and distribute verbatim copies of the Library's complete source code as you receive it, in any medium, provided that you conspicuously and appropriately publish on each copy an appropriate copyright notice and disclaimer of warranty; keep intact all the notices that refer to this License and to the absence of any warranty; and distribute a copy of this License along with the Library.

You may charge a fee for the physical act of transferring a copy, and you may at your option offer warranty protection in exchange for a fee.

2. You may modify your copy or copies of the Library or any portion of it, thus forming a work based on the Library, and copy and distribute such modifications or work under the terms of Section 1 above, provided that you also meet all of these conditions:

a) The modified work must itself be a software library.

b) You must cause the files modified to carry prominent notices stating that you changed the files and the date of any change.

c) You must cause the whole of the work to be licensed at no charge to all third parties under the terms of this License.

d) If a facility in the modified Library refers to a function or a table of data to be supplied by an application program that uses the facility, other than as an argument passed when the facility is invoked, then you must make a good faith effort to ensure that, in the event an application does not supply such function or table, the facility still operates, and performs whatever part of its purpose remains meaningful.

(For example, a function in a library to compute square roots has a purpose that is entirely well-defined independent of the application. Therefore, Subsection 2d requires that any application-supplied function or table used by this function must be optional: if the application does not supply it, the square root function must still compute square roots.)

These requirements apply to the modified work as a whole. If identifiable sections of that work are not derived from the Library, and can be reasonably considered independent and sepa-

rate works in themselves, then this License, and its terms, do not apply to those sections when you distribute them as separate works. But when you distribute the same sections as part of a whole which is a work based on the Library, the distribution of the whole must be on the terms of this License, whose permissions for other licensees extend to the entire whole, and thus to each and every part regardless of who wrote it.

Thus, it is not the intent of this section to claim rights or contest your rights to work written entirely by you; rather, the intent is to exercise the right to control the distribution of derivative or collective works based on the Library.

In addition, mere aggregation of another work not based on the Library with the Library (or with a work based on the Library) on a volume of a storage or distribution medium does not bring the other work under the scope of this License.

3. You may opt to apply the terms of the ordinary GNU General Public License instead of this License to a given copy of the Library. To do this, you must alter all the notices that refer to this License, so that they refer to the ordinary GNU General Public License, version 2, instead of to this License. (If a newer version than version 2 of the ordinary GNU General Public License has appeared, then you can specify that version instead if you wish.) Do not make any other change in these notices.

Once this change is made in a given copy, it is irreversible for that copy, so the ordinary GNU General Public License applies to all subsequent copies and derivative works made from that copy.

This option is useful when you wish to copy part of the code of the Library into a program that is not a library.

4. You may copy and distribute the Library (or a portion or derivative of it, under Section 2) in object code or executable form under the terms of Sections 1 and 2 above provided that you accompany it with the complete corresponding machine-readable source code, which must be distributed under the terms of Sections 1 and 2 above on a medium customarily used for software interchange.

If distribution of object code is made by offering access to copy from a designated place, then offering equivalent access to copy the source code from the same place satisfies the requirement to distribute the source code, even though third parties are not compelled to copy the source along with the object code.

5. A program that contains no derivative of any portion of the Library, but is designed to work with the Library by being compiled or linked with it, is called a "work that uses the Library". Such a work, in isolation, is not a derivative work of the Library, and therefore falls outside the scope of this License.

However, linking a "work that uses the Library" with the Library creates an executable that is a derivative of the Library (because it contains portions of the Library), rather than a "work that uses the library". The executable is therefore covered by this License.

Section 6 states terms for distribution of such executables.

When a "work that uses the Library" uses material from a header file that is part of the Library, the object code for the work may be a derivative work of the Library even though the source code is not.

Whether this is true is especially significant if the work can be linked without the Library, or if the work is itself a library. The threshold for this to be true is not precisely defined by law.

If such an object file uses only numerical parameters, data structure layouts and accessors, and small macros and small inline functions (ten lines or less in length), then the use of the object file is unrestricted, regardless of whether it is legally a derivative work. (Executables containing this object code plus portions of the Library will still fall under Section 6.)

Otherwise, if the work is a derivative of the Library, you may distribute the object code for the work under the terms of Section 6.

Any executables containing that work also fall under Section 6, whether or not they are linked directly with the Library itself.

6. As an exception to the Sections above, you may also combine or link a "work that uses the Library" with the Library to produce a work containing portions of the Library, and distribute that work under terms of your choice, provided that the terms permit modification of the work for the customer's own use and reverse engineering for debugging such modifications.

You must give prominent notice with each copy of the work that the Library is used in it and that the Library and its use are covered by this License. You must supply a copy of this License. If the work during execution displays copyright notices, you must include the copyright notice for the Library among them, as well as a reference directing the user to the copy of this License. Also, you must do one of these things:

- a) Accompany the work with the complete corresponding machine-readable source code for

the Library including whatever changes were used in the work (which must be distributed under Sections 1 and 2 above); and, if the work is an executable linked with the Library, with the complete machine-readable "work that uses the Library", as object code and/or source code, so that the user can modify the Library and then relink to produce a modified executable containing the modified Library. (It is understood that the user who changes the contents of definition files in the Library will not necessarily be able to recompile the application to use the modified definitions.)

b) Use a suitable shared library mechanism for linking with the Library. A suitable mechanism is one that (1) uses at run time a copy of the library already present on the user's computer system, rather than copying library functions into the executable, and (2) will operate properly with a modified version of the library, if the user installs one, as long as the modified version is interface-compatible with the version that the work was made with.

c) Accompany the work with a written offer, valid for at least three years, to give the same user the materials specified in Subsection 6a, above, for a charge no more than the cost of performing this distribution.

d) If distribution of the work is made by offering access to copy from a designated place, offer equivalent access to copy the above specified materials from the same place.

e) Verify that the user has already received a copy of these materials or that you have already sent this user a copy.

For an executable, the required form of the "work that uses the Library" must include any data and utility programs needed for reproducing the executable from it. However, as a special exception, the materials to be distributed need not include anything that is normally distributed (in either source or binary form) with the major components (compiler, kernel, and so on) of the operating system on which the executable runs, unless that component itself accompanies the executable.

It may happen that this requirement contradicts the license restrictions of other proprietary libraries that do not normally accompany the operating system. Such a contradiction means you cannot use both them and the Library together in an executable that you distribute.

7. You may place library facilities that are a work based on the Library side-by-side in a single library together with other library facilities not covered by this License, and distribute such a combined library, provided that the separate

distribution of the work based on the Library and of the other library facilities is otherwise permitted, and provided that you do these two things:

a) Accompany the combined library with a copy of the same work based on the Library, uncombined with any other library facilities. This must be distributed under the terms of the Sections above.

b) Give prominent notice with the combined library of the fact that part of it is a work based on the Library, and explaining where to find the accompanying uncombined form of the same work.

8. You may not copy, modify, sublicense, link with, or distribute the Library except as expressly provided under this License. Any attempt otherwise to copy, modify, sublicense, link with, or distribute the Library is void, and will automatically terminate your rights under this License. However, parties who have received copies, or rights, from you under this License will not have their licenses terminated so long as such parties remain in full compliance.

9. You are not required to accept this License, since you have not signed it. However, nothing else grants you permission to modify or distribute the Library or its derivative works. These actions are prohibited by law if you do not accept this License. Therefore, by modifying or distributing the Library (or any work based on the Library), you indicate your acceptance of this License to do so, and all its terms and conditions for copying, distributing or modifying the Library or works based on it.

10. Each time you redistribute the Library (or any work based on the Library), the recipient automatically receives a license from the original licensor to copy, distribute, link with or modify the Library subject to these terms and conditions. You may not impose any further restrictions on the recipients' exercise of the rights granted herein.

You are not responsible for enforcing compliance by third parties with this License.

11. If, as a consequence of a court judgment or allegation of patent infringement or for any other reason (not limited to patent issues), conditions are imposed on you (whether by court order, agreement or otherwise) that contradict the conditions of this License, they do not excuse you from the conditions of this License. If you cannot distribute so as to satisfy simultaneously your obligations under this License and any other pertinent obligations, then as a consequence you may not distribute the Library at

all. For example, if a patent license would not permit royalty-free redistribution of the Library by all those who receive copies directly or indirectly through you, then the only way you could satisfy both it and this License would be to refrain entirely from distribution of the Library. If any portion of this section is held invalid or unenforceable under any particular circumstance, the balance of the section is intended to apply, and the section as a whole is intended to apply in other circumstances.

It is not the purpose of this section to induce you to infringe any patents or other property right claims or to contest validity of any such claims; this section has the sole purpose of protecting the integrity of the free software distribution system which is implemented by public license practices. Many people have made generous contributions to the wide range of software distributed through that system in reliance on consistent application of that system; it is up to the author/donor to decide if he or she is willing to distribute software through any other system and a licensee cannot impose that choice.

This section is intended to make thoroughly clear what is believed to be a consequence of the rest of this License.

12. If the distribution and/or use of the Library is restricted in certain countries either by patents or by copyrighted interfaces, the original copyright holder who places the Library under this License may add an explicit geographical distribution limitation excluding those countries, so that distribution is permitted only in or among countries not thus excluded. In such case, this License incorporates the limitation as if written in the body of this License.

13. The Free Software Foundation may publish revised and/or new versions of the Lesser General Public License from time to time. Such new versions will be similar in spirit to the present version, but may differ in detail to address new problems or concerns.

Each version is given a distinguishing version number. If the Library specifies a version number of this License which applies to it and "any later version", you have the option of following the terms and conditions either of that version or of any later version published by the Free Software Foundation. If the Library does not specify a license version number, you may choose any version ever published by the Free Software Foundation.

14. If you wish to incorporate parts of the Library into other free programs whose distribution conditions are incompatible with these,

write to the author to ask for permission. For software which is copyrighted by the Free Software Foundation, write to the Free Software Foundation; we sometimes make exceptions for this. Our decision will be guided by the two goals of preserving the free status of all derivatives of our free software and of promoting the sharing and reuse of software generally.

NO WARRANTY

15. BECAUSE THE LIBRARY IS LICENSED FREE OF CHARGE, THERE IS NO WARRANTY FOR THE LIBRARY, TO THE EXTENT PERMITTED BY APPLICABLE LAW.

EXCEPT WHEN OTHERWISE STATED IN WRITING THE COPYRIGHT HOLDERS AND/OR OTHER PARTIES PROVIDE THE LIBRARY "AS IS" WITHOUT WARRANTY OF ANY KIND, EITHER EXPRESSED OR IMPLIED, INCLUDING, BUT NOT LIMITED TO, THE IMPLIED WARRANTIES OF MERCHANTABILITY AND FITNESS FOR A PARTICULAR PURPOSE. THE ENTIRE RISK AS TO THE QUALITY AND PERFORMANCE OF THE LIBRARY IS WITH YOU. SHOULD THE LIBRARY PROVE DEFECTIVE, YOU ASSUME THE COST OF ALL NECESSARY SERVICING, REPAIR OR CORRECTION.

16. IN NO EVENT UNLESS REQUIRED BY APPLICABLE LAW OR AGREED TO IN WRITING WILL ANY COPYRIGHT HOLDER, OR ANY OTHER PARTY WHO MAY MODIFY AND/OR REDISTRIBUTE THE LIBRARY AS PERMITTED ABOVE, BE LIABLE TO YOU FOR DAMAGES, INCLUDING ANY GENERAL, SPECIAL, INCIDENTAL OR CONSEQUENTIAL DAMAGES ARISING OUT OF THE USE OR INABILITY TO USE THE LIBRARY (INCLUDING BUT NOT LIMITED TO LOSS OF DATA OR DATA BEING RENDERED INACCURATE OR LOSSES SUSTAINED BY YOU OR THIRD PARTIES OR A FAILURE OF THE LIBRARY TO OPERATE WITH ANY OTHER SOFTWARE), EVEN IF SUCH HOLDER OR OTHER PARTY HAS BEEN ADVISED OF THE POSSIBILITY OF SUCH DAMAGES.

END OF TERMS AND CONDITIONS

How to Apply These Terms to Your New Libraries

If you develop a new library, and you want it to be of the greatest possible use to the public, we recommend making it free software that everyone can redistribute and change. You can do so by permitting redistribution under these terms (or, alternatively, under the terms of the ordinary General Public License).

To apply these terms, attach the following notices to the library. It is safest to attach them to the start of each source file to most effectively convey the exclusion of warranty; and each file should have at least the "copyright"

line and a pointer to where the full notice is found.

<one line to give the library's name and a brief idea of what it does.>
Copyright (C) <year> <name of author>
This library is free software; you can redistribute it and/or modify it under the terms of the GNU Lesser General Public License as published by the Free Software Foundation; either version 2.1 of the License, or (at your option) any later version.
This library is distributed in the hope that it will be useful, but WITHOUT ANY WARRANTY; without even the implied warranty of MERCHANTABILITY or FITNESS FOR A PARTICULAR PURPOSE. See the GNU Lesser General Public License for more details.

You should have received a copy of the GNU Lesser General Public License along with this library; if not, write to the Free Software Foundation, Inc., 59 Temple Place, Suite 330, Boston, MA 02111-1307 USA

Also add information on how to contact you by electronic and paper mail.

You should also get your employer (if you work as a programmer) or your school, if any, to sign a "copyright disclaimer" for the library, if necessary. Here is a sample; alter the names:

Yoyodyne, Inc., hereby disclaims all copyright interest in the library `Frob' (a library for tweaking knobs) written by James Random Hacker.
<signature of Ty Coon>, 1 April 1990 Ty Coon, President of Vice

Veillez prendre note du fait que le texte ci-dessous est une traduction française non officielle du document original en anglais.

LICENCE PUBLIQUE GENERALE LIMITEE GNU

Version 2.1, février 1999

Copyright (C) 1991, 1999 Free Software Foundation, Inc., 59 Temple Place, Suite 330, Boston, MA 02111-1307 USA

Toute personne est autorisée à dupliquer le présent document de licence et à en distribuer des copies conformes, mais toute modification en est interdite.

[Le présent document est la première version publiée de la GPL limitée. Il est également considéré comme le document succédant à la Licence publique pour bibliothèques GNU, version 2, d'où son numéro de version, 2.1.]

Préambule

Les licences de logiciels ont généralement pour objectif d'empêcher le partage et la modification des logiciels. A l'inverse, les Licences publiques générales GNU sont destinées à garantir votre liberté de partage et de modification de logiciels libres, afin que ceux-ci soient réellement libres d'accès pour l'ensemble des utilisateurs.

La présente licence, la Licence publique générale limitée (Lesser General Public License), s'applique à des logiciels particuliers, généralement des bibliothèques, de la Free Software Foundation et à d'autres auteurs qui décident de l'utiliser. Vous-même pouvez également l'utiliser, cependant nous vous conseillons d'étudier attentivement, pour chaque cas particulier, la question de savoir si la présente licence ou la Licence publique générale standard représente la solution la plus judicieuse, en vous aidant des explications ci-dessous.

Lorsque nous parlons de logiciel libre, cela s'entend en termes de liberté d'utilisation et non de gratuité. Nos Licences publiques générales sont conçues pour vous garantir la liberté de distribuer des copies de logiciels libres (et de facturer ce service si vous le souhaitez), vous transmettre le code source ou vous donner la possibilité de le recevoir, vous permettre de modifier les logiciels et d'en utiliser des parties dans de nouveaux programmes libres et vous informer des droits et des possibilités dont vous disposez.

Afin de protéger vos droits, nous devons apporter des restrictions interdisant à quiconque de vous refuser ces droits ou de vous demander d'y

renoncer. Ces restrictions se traduisent par certaines responsabilités vous incombant lorsque vous distribuez des copies de la bibliothèque ou que vous la modifiez.

Par exemple, si vous distribuez des copies d'une telle bibliothèque, à titre gratuit ou payant, vous devez transférer aux destinataires l'intégralité des droits dont vous disposez. Vous devez faire en sorte qu'eux-mêmes, par ailleurs, reçoivent ou puissent accéder au code source. Si vous liez tout autre code à la bibliothèque, vous devez mettre à la disposition des destinataires les fichiers objet complets, afin qu'ils puissent les lier à nouveau avec la bibliothèque après l'avoir modifiée et recompilée. Vous devez en outre leur transmettre les présentes dispositions afin qu'ils prennent connaissance de leurs droits.

Nous procédons en deux étapes pour protéger vos droits : (1) nous déposons un copyright pour la bibliothèque et (2) vous concédons la présente licence qui vous donne l'autorisation légale de copier, distribuer et/ou modifier la bibliothèque.

Pour la protection de chaque distributeur, nous souhaitons établir de façon très claire le fait qu'il n'existe aucune garantie pour la bibliothèque libre. En outre, si la bibliothèque est modifiée par un tiers puis transmise, les destinataires doivent savoir qu'ils ne se trouvent pas en possession de la version originale, afin que la réputation de l'auteur de l'original ne soit pas ternie par d'éventuels problèmes introduits par des tiers.

Enfin, les brevets de logiciels constituent une menace permanente pour tout programme libre. Notre objectif est de garantir qu'aucune société ne peut limiter l'utilisation d'un programme libre en obtenant une licence restrictive de la part d'un détenteur de brevet. Par conséquent, nous exigeons que toute licence d'exploitation de brevet obtenue pour une version de la bibliothèque soit conforme à la complète liberté d'utilisation spécifiée dans la présente licence.

La plupart des logiciels GNU, y compris certaines bibliothèques, sont couverts par la Licence publique générale GNU standard. La présente licence, la Licence publique générale limitée GNU, s'applique à certaines bibliothèques et présente des différences notables avec la Licence publique générale standard. Nous avons recours à la présente licence pour certains bibliothèques afin de pouvoir les lier à des programmes non libres.

Lorsqu'un programme est lié à une bibliothèque, de manière statique ou par le biais d'une

bibliothèque partagée, la combinaison de ces deux éléments constitue, en termes juridiques, une œuvre combinée, dérivée de la bibliothèque originale. En conséquence, la Licence publique générale standard n'autorise de telles combinaisons que si l'ensemble qui en résulte satisfait à ses critères de liberté. La Licence publique générale limitée est plus permissive concernant les liens entre d'autres codes et la bibliothèque.

La présente licence est appelée Licence publique générale « limitée » car elle offre une protection des libertés plus limitée que la Licence publique générale standard. Elle confère également aux autres développeurs de logiciels libres des avantages plus limités par rapport aux programmes non libres concurrents. C'est pourquoi nous utilisons la Licence publique générale standard pour de nombreuses bibliothèques. Cependant, la Licence limitée confère des avantages dans certains cas particuliers.

Par exemple, à de rares occasions et pour des besoins spécifiques, il peut être nécessaire d'encourager la plus large utilisation possible d'une bibliothèque, de telle sorte qu'elle devienne un standard de facto. Pour ce faire, l'utilisation de la bibliothèque par des programmes non libres doit être autorisée. Plus souvent, il s'avère qu'une bibliothèque libre remplit les mêmes fonctions que des bibliothèques non libres largement utilisées. Dans ce cas, il n'est pas pertinent de limiter la bibliothèque libre aux seuls logiciels libres, aussi nous utilisons la Licence publique générale limitée.

Dans d'autres cas, l'autorisation d'utiliser une bibliothèque dans des programmes non libres permet à un plus grand nombre de personnes d'avoir accès à de nombreux logiciels libres. Par exemple, l'autorisation d'utiliser la Bibliothèque GNU C dans des programmes non libres permet à un nombre beaucoup plus élevé de personnes d'utiliser le système d'exploitation GNU dans son ensemble, ainsi que sa variante, le système d'exploitation GNU/Linux.

Bien que la Licence publique générale limitée assure une protection plus limitée des libertés de l'utilisateur, elle garantit que l'utilisateur d'un programme lié à la Bibliothèque a le droit et les moyens d'exécuter ce programme en utilisant une version modifiée de la Bibliothèque. Vous trouverez ci-après les termes et conditions relatifs à la duplication, la distribution et la modification. Il est nécessaire de faire clairement la distinction entre une « œuvre basée sur la bibliothèque » et une « œuvre utilisant la bibliothèque ». Dans le premier cas, l'œuvre contient du code dérivé de la bibliothèque ;

dans le second, l'œuvre doit être combinée à la bibliothèque pour pouvoir être exécutée.

LICENCE PUBLIQUE GENERALE LIMITEE GNU

TERMES ET CONDITIONS RELATIFS A LA COPIE, A LA DISTRIBUTION ET A LA MODIFICATION

0. Le présent Contrat de licence s'applique à toute bibliothèque logicielle ou autre programme contenant un avis du détenteur du copyright ou de toute autre partie autorisée indiquant qu'il peut être distribué conformément aux dispositions de la présente Licence publique générale limitée (également nommée « la présente Licence »). Tout détenteur de licence est désigné par le terme « vous ».

Une « bibliothèque » consiste en un regroupement de fonctions logicielles et/ou de données conçu de manière à être lié facilement à des applications (qui utilisent certaines de ces fonctions et données) pour former des exécutables. Ci-après, la « Bibliothèque » désigne toute bibliothèque logicielle ou toute œuvre de ce type ayant été distribuée conformément aux présentes dispositions. Une « œuvre basée sur la Bibliothèque » signifie soit la Bibliothèque, soit toute œuvre dérivée au sens des dispositions de la loi sur le copyright, c'est-à-dire une œuvre comprenant la Bibliothèque en tout ou partie, reproduite à l'identique ou modifiée et/ou traduite dans une autre langue (ci-après, le terme « modification » englobe, sans limitation, la traduction).

Le « code source » d'une œuvre constitue la forme de cette œuvre sous laquelle les modifications sont les plus aisées. Pour une bibliothèque, le code source complet correspond au code source pour l'ensemble des modules qu'elle contient, ainsi que tous les fichiers de définition d'interface associés et les scripts servant à la compilation et à l'installation de la bibliothèque.

Les activités autres que la duplication, la distribution et la modification ne sont pas couvertes par la présente licence ; elles sortent de son domaine d'application. L'exécution d'un programme par l'intermédiaire de la Bibliothèque n'est soumise à aucune restriction, et les données issues d'un tel programme ne sont couvertes que si leur contenu constitue une œuvre basée sur la Bibliothèque (indépendamment du fait que la Bibliothèque a été utilisée ou non pour sa conception). Tout dépend de ce que la Bibliothèque et le programme qui utilise la Bibliothèque sont censés produire.

1. Vous pouvez dupliquer le code source complet de la Bibliothèque tel que vous l'avez reçu et en distribuer des copies conformes, sur tout support, à condition d'insérer sur chaque copie, de manière explicite et adéquate, un avis de copyright approprié et une exclusion de garantie ; de conserver intacte tout avis se référant à la présente Licence et à l'absence de toute garantie ; et de fournir avec la Bibliothèque une copie de la présente Licence.

Vous pouvez facturer l'acte physique du transfert de copie et, à votre discrétion, proposer contre paiement une protection de garantie.

2. Vous pouvez modifier votre copie ou vos copies de la Bibliothèque ou de toute partie de cette dernière, pour former une œuvre basée sur la Bibliothèque, et copier et distribuer ces modifications ou cette œuvre selon les dispositions de la Section 1 ci-dessus, à condition de satisfaire également à l'ensemble des conditions suivantes :

a) L'œuvre modifiée doit elle-même être une bibliothèque logicielle.

b) Vous devez inclure dans les fichiers modifiés des avis parfaitement visibles indiquant que vous avez modifié les fichiers, ainsi que la date de toute modification.

c) Vous devez permettre la distribution gratuite de l'ensemble de l'œuvre à tout tiers conformément aux dispositions de la présente Licence.

d) Si une fonctionnalité de la Bibliothèque modifiée se réfère à une fonction ou à une table de données fournie par un programme qui utilise ladite fonctionnalité autrement que comme argument lors de l'appel de cette dernière, vous devez vous assurer dans la mesure du possible que la fonctionnalité fonctionne correctement et remplit son rôle, lorsque l'application ne fournit pas la fonction ou la table de données à laquelle la Bibliothèque se réfère.

Par exemple, une fonction d'une bibliothèque qui calcule des racines carrées a un rôle parfaitement défini, indépendamment de l'application. Par conséquent, l'alinéa 2d stipule que toute fonction ou table de données fournie par l'application et utilisée par cette fonction doit être optionnelle : si l'application ne les propose pas, la fonction de calcul de racines carrées doit malgré tout remplir son rôle.

Les conditions ci-dessus s'appliquent à l'œuvre modifiée dans son ensemble. Si des sections identifiables de l'œuvre ne dérivent pas de la Bibliothèque et peuvent raisonnablement être considérées comme des œuvres indépendantes et distinctes, la présente Licence, ainsi que ses dispositions, ne s'appliquent pas aux dites sections si vous les distribuez en tant qu'œuvres

distinctes. Cependant, si vous distribuez les dites sections en tant qu'éléments d'un tout constituant une œuvre basée sur la Bibliothèque, la distribution de cet ensemble doit se faire en conformité avec les dispositions de la présente Licence, dont les autorisations pour les autres détenteurs de licence portent sur la totalité de l'œuvre et donc sur chacune de ses sections, indépendamment de leur auteur.

Ainsi, cette section ne vise pas à revendiquer des droits ou à contester vos droits sur des œuvres dont vous avez écrit la totalité ; son objectif est plutôt l'exercice d'un droit de surveillance sur la distribution d'œuvres dérivées ou collectives basées sur la Bibliothèque.

En outre, le seul fait de réunir une autre œuvre, non basée sur la Bibliothèque et la Bibliothèque (ou une œuvre basée sur la Bibliothèque) sur le volume d'un support de stockage ou de distribution ne signifie pas que cette autre œuvre entre dans le domaine d'application de la présente Licence.

3. Pour une copie donnée de la Bibliothèque, vous pouvez appliquer les dispositions de la Licence publique générale GNU standard au lieu de celles de la présente Licence. Pour ce faire, vous devez modifier tous les avis se référant à la présente Licence, afin qu'ils se rapportent à la Licence publique générale GNU standard, version 2, et non à la présente Licence. Si une version ultérieure à la version 2 de la Licence publique générale GNU standard a été publiée, vous pouvez spécifier cette version si vous le souhaitez. Ne procédez pas à d'autres modifications des avis.

Une fois cette modification effectuée dans une copie donnée, cette action est irréversible pour ladite copie, de sorte que la Licence publique générale GNU standard s'appliquera à toute copie ultérieure et toute œuvre dérivée de cette copie.

Cette option est judicieuse lorsque vous souhaitez dupliquer une partie du code de la Bibliothèque dans un programme qui n'est pas une bibliothèque.

4. Vous pouvez dupliquer et distribuer la Bibliothèque (ou une partie ou un dérivé de celle-ci, conformément à la Section 2) en code objet ou sous forme exécutable, conformément aux dispositions des Sections 1 et 2 ci-dessus, à condition de lui joindre le code source lisible par ordinateur complet correspondant, qui doit être distribué conformément aux dispositions des Sections 1 et 2 ci-dessus sur un support couramment utilisé pour l'échange de logiciels. Si la distribution du code objet consiste à proposer l'accès à la copie à partir d'un emplacement

désigné, alors une offre d'accès équivalente permettant la duplication du code source à partir du même emplacement satisfait à l'exigence de distribution du code source, même si les tiers ne sont pas forcés de dupliquer le code source en même temps que le code objet.

5. Un programme ne contenant aucun dérivé de quelque partie de la Bibliothèque que ce soit, mais qui est conçu pour fonctionner avec la Bibliothèque par compilation ou création d'un lien, est appelé « œuvre utilisant la Bibliothèque ». Une telle œuvre, considérée séparément, ne constitue pas une œuvre dérivée de la Bibliothèque et sort donc du champ d'application de la présente Licence.

Cependant, lier une « œuvre utilisant la Bibliothèque » à la Bibliothèque a pour conséquence la création d'un exécutable qui est un dérivé de la Bibliothèque (car il contient des parties de la Bibliothèque) et non pas une « œuvre utilisant la Bibliothèque ». Ledit exécutable est donc couvert par la présente Licence. La Section 6 établit les conditions de distribution de tels executables.

Lorsqu'une « œuvre utilisant la Bibliothèque » utilise le matériel d'un fichier bibliographique qui fait partie de la Bibliothèque, le code objet de cette œuvre peut être un dérivé de la Bibliothèque même si le code source ne l'est pas.

Cet aspect est particulièrement pertinent si l'œuvre peut être liée sans la Bibliothèque ou si l'œuvre elle-même est une bibliothèque. Le seul à partir duquel cela prend effet n'est pas défini précisément par la loi.

Si un tel fichier objet n'utilise que des paramètres numériques, des représentations de structures de données et des accesseurs, ainsi que de petites instructions macros et fonctions embarquées (de dix lignes maximum), l'utilisation du fichier objet n'est pas limitée, que ce dernier soit ou non, légalement parlant, une œuvre dérivée. Les executables contenant ce code objet ainsi que des parties de la Bibliothèque restent soumis aux dispositions de la Section 6.

Dans le cas contraire, si l'œuvre est un dérivé de la Bibliothèque, vous pouvez distribuer le code objet de l'œuvre conformément aux dispositions de la Section 6.

Tout fichier exécutable contenant ladite œuvre tombe également sous le coup de la Section 6, qu'il soit ou non lié directement à la Bibliothèque elle-même.

6. Par exception aux dispositions des Sections précédentes, vous pouvez aussi combiner ou lier une « œuvre utilisant la Bibliothèque » à la Bibliothèque afin d'obtenir une œuvre conte-

nant des parties de la Bibliothèque et la distribuer conformément aux dispositions de votre choix, à condition que ces dispositions autorisent la modification de l'œuvre dans le cadre d'un usage privé et l'ingénierie inverse qui permet le débogage de telles modifications.

Dans chaque copie de l'œuvre, vous devez indiquer clairement que la Bibliothèque est utilisée dans cette copie et que la Bibliothèque ainsi que son utilisation sont soumises aux dispositions de la présente Licence. Vous devez fournir une copie de la présente Licence. Si, lors de son exécution, l'œuvre affiche des avis de copyright, vous devez y ajouter l'avis de copyright relatif à la Bibliothèque, ainsi qu'une référence permettant à l'utilisateur d'accéder à la copie de la présente Licence. Vous devez également effectuer l'une des opérations suivantes :

a) Joindre à l'œuvre le code source lisible par ordinateur complet correspondant pour la Bibliothèque, y compris toute modification effectuée dans l'œuvre (qui doit être distribuée conformément aux dispositions des Sections 1 et 2 ci-dessus) ; et, si l'œuvre est un exécutable lié à la Bibliothèque, lui joindre l'« œuvre utilisant la Bibliothèque » lisible par ordinateur complète, sous forme de code objet et/ou de code source, afin que l'utilisateur puisse modifier la Bibliothèque puis la relier afin de créer un exécutable modifié contenant la Bibliothèque modifiée. Il est entendu que l'utilisateur qui modifie le contenu des fichiers de définition dans la Bibliothèque ne sera pas forcément capable de recompiler l'application pour utiliser les définitions modifiées.

b) Utiliser un mécanisme approprié de bibliothèque partagée pour créer le lien avec la Bibliothèque. Un mécanisme approprié peut (1) utiliser lors de l'exécution une copie de la bibliothèque déjà présente sur le système informatique de l'utilisateur, au lieu de copier les fonctions de bibliothèque dans le fichier exécutable et (2) fonctionner correctement avec une version modifiée de la bibliothèque, si l'utilisateur en installe une, à condition que l'interface de la version modifiée soit compatible avec la version utilisée pour créer l'œuvre.

c) Joindre à l'œuvre par écrit une offre, valable au moins trois ans, proposant à l'utilisateur les objets spécifiés à l'Alinéa 6a ci-dessus, contre une rémunération n'excédant pas les frais occasionnés par l'exécution de cette distribution.

d) Si la distribution de l'œuvre consiste à offrir l'accès à la copie à partir d'un emplacement désigné, proposer une offre d'accès équivalente pour copier les objets spécifiés ci-dessus depuis le même emplacement.

e) Vous assurer que l'utilisateur a déjà reçu une copie de ces objets ou que vous lui en avez déjà fait parvenir une.

Pour un exécutable, la forme requise de l'« œuvre utilisant la Bibliothèque » doit comprendre tous les programmes utilitaires et données nécessaires à la reproduction de l'exécutable à partir de l'œuvre. Cependant, à titre exceptionnel, il n'est pas nécessaire que les objets à distribuer comprennent les éléments normalement distribués (sous forme source ou binaire) avec les principaux composants (compilateur, noyau, etc.) du système d'exploitation sur lequel est exécuté le fichier exécutable, à moins que le composant lui-même n'accompagne le fichier exécutable.

Cette spécification peut se trouver en contradiction avec les restrictions imposées par la licence d'autres bibliothèques propriétaires qui n'accompagnent généralement pas le système d'exploitation. Une telle contradiction implique que vous ne pouvez utiliser à la fois celles-ci et la Bibliothèque dans un exécutable que vous distribuez.

7. Vous pouvez inclure dans une même bibliothèque des fonctionnalités constituant une œuvre basée sur la Bibliothèque et d'autres fonctionnalités non couvertes par la présente Licence et distribuer cette bibliothèque combinée, à condition que la distribution séparée de l'œuvre basée sur la Bibliothèque et des autres fonctionnalités soit par ailleurs possible et que vous procédiez aux deux opérations suivantes :

a) Joindre à la bibliothèque combinée une copie de ladite œuvre basée sur la Bibliothèque, non combinée à quelque fonctionnalité que ce soit. Celle-ci doit être distribuée conformément aux dispositions des Sections précédentes.

b) Signaler clairement dans la bibliothèque combinée qu'une partie de celle-ci est une œuvre basée sur la Bibliothèque et indiquer où se trouve la version non combinée de ladite œuvre.

8. Vous ne pouvez dupliquer, modifier, céder, lier ou distribuer la Bibliothèque que conformément aux conditions expresses de la présente Licence. Toute tentative contraire de duplication, modification, cession, création de lien ou distribution de la Bibliothèque sera considérée comme nulle et mettra automatiquement fin à vos droits au titre de la présente Licence.

Cependant, le contrat de licence de tout tiers ayant reçu de votre part des copies ou des droits au titre de la présente Licence restera valable tant que ledit tiers continuera de s'y conformer pleinement.

9. Vous n'êtes pas obligé d'accepter la présente Licence, puisque vous ne l'avez pas signée. Cependant, elle seule octroie le droit de modifier ou de distribuer la Bibliothèque ou ses œuvres dérivées. Ces opérations sont interdites par la loi si vous n'acceptez pas la présente Licence. En conséquence, en modifiant ou distribuant la Bibliothèque (ou toute autre œuvre basée sur la Bibliothèque), vous acceptez la présente Licence qui vous autorise à le faire et la totalité de ses termes et conditions relatifs à la duplication, la distribution et la modification de la Bibliothèque ou de ses œuvres dérivées.

10. Chaque fois que vous redistribuez la Bibliothèque (ou toute autre œuvre basée sur la Bibliothèque), le destinataire reçoit automatiquement de la part du concédant d'origine une licence lui permettant de dupliquer, distribuer, lier ou modifier la Bibliothèque conformément aux présents termes et conditions. Vous ne pouvez pas imposer de restrictions supplémentaires à l'exercice des droits du destinataire tels qu'accordés par la présente Licence.

Il n'est pas de votre responsabilité de contrôler le respect de la présente Licence par des tiers.

11. Si, par suite d'une décision de justice ou en cas d'allégation de non-respect de brevet, ou pour toute autre raison (non limitée aux questions relatives aux brevets), des conditions vous sont imposées (que ce soit par injonction de justice, accord ou autre) en contradiction avec les conditions de la présente Licence, elles ne vous dégagent pas des obligations liées à la présente Licence. Si vous ne pouvez distribuer la Bibliothèque de manière à satisfaire simultanément aux obligations découlant de la présente Licence et à toute autre obligation applicable, vous ne devez pas distribuer la Bibliothèque. Par exemple, si une licence d'exploitation de brevet ne permettait pas la redistribution gratuite de la Bibliothèque par toute personne en ayant reçu, directement ou indirectement, des copies de votre part, la seule façon de satisfaire à la fois à ces conditions et à la présente Licence serait de vous abstenir entièrement de redistribuer la Bibliothèque.

Si une quelconque partie de cette section est considérée comme non valide ou non exécutoire en quelque circonstance particulière, le reste de la section demeure applicable et la section dans son ensemble s'applique en toute autre circonstance.

L'objectif de cette section n'est pas de vous inciter à ne pas respecter un brevet quel qu'il soit ni à violer toute autre prétention à des droits de propriété, ou à contester la validité de telles prétentions ; cette section a pour seul but de

protéger l'intégrité du système de distribution de logiciels libres, qui fonctionne sur le principe des licences publiques. De nombreuses personnes ont versé des contributions généreuses à la large gamme de logiciels distribués par l'intermédiaire de ce système en comptant sur l'application cohérente de ce dernier ; il incombe à l'auteur/au donateur de décider s'il désire distribuer un logiciel par l'intermédiaire de tout autre système, un détenteur de licence ne pouvant imposer ce choix.

Cette section a pour but d'établir de façon très claire ce que nous pensons être la conséquence du reste de la présente Licence.

12. Si la distribution et/ou l'utilisation de la Bibliothèque est restreinte dans certains pays, que ce soit par des brevets ou des interfaces soumises au copyright, le détenteur du copyright d'origine qui place la Bibliothèque sous le domaine d'application de la présente Licence peut ajouter une limitation géographique explicite de distribution excluant ces pays, de sorte que la distribution ne sera autorisée que dans ou entre des pays non exclus par cette limitation. Dans un tel cas, la présente Licence inclut la limitation comme si celle-ci était écrite dans le texte même de la présente Licence.

13. La Free Software Foundation peut publier de temps à autre des versions révisées et/ou nouvelles de la Licence publique générale. Ces versions, qui respectent l'esprit de la version actuelle, peuvent différer sur certains points afin de traiter de nouveaux problèmes ou sujets.

Chaque version dispose d'un numéro distinct. Si la Bibliothèque spécifie un numéro de version de la présente Licence s'appliquant ainsi que « toute version ultérieure », vous pouvez choisir de respecter les clauses et conditions de cette version ou de toute version ultérieure publiée par la Free Software Foundation. Si la Bibliothèque ne spécifie aucun numéro de version de la présente Licence, vous pouvez choisir n'importe quelle version publiée par la Free Software Foundation.

14. Si vous souhaitez intégrer des parties de la Bibliothèque à d'autres programmes libres dont les conditions de distribution sont différentes, contactez leur auteur pour en demander l'autorisation. Pour les logiciels dont les droits de copyright sont détenus par la Free Software Foundation, écrivez à la Free Software Foundation ; nous consentons parfois à des exceptions. Nous prendrons notre décision en fonction de deux objectifs qui sont d'une part la préservation du libre statut de tous les dérivés de nos logiciels libres et d'autre part la promo-

tion du partage et de la réutilisation des logiciels en général.

ABSENCE DE GARANTIE

15. LA BIBLIOTHEQUE FAISANT L'OBJET D'UNE LICENCE ACCORDEE A TITRE GRACIEUX, IL N'EXISTE PAS DE GARANTIE POUR LA BIBLIOTHEQUE, DANS LES LIMITES AUTORISEES PAR LA LOI EN VIGUEUR.

SAUF STIPULATION ECRITE CONTRAIRE, LES DETENTEURS DU COPYRIGHT ET/OU LES TIERCES PARTIES FOURNISSENT LA BIBLIOTHEQUE « EN L'ETAT » SANS GARANTIE DE QUELQUE SORTE QUE CE SOIT, EXPRESSE OU IMPLICITE, Y COMPRIS, MAIS DE MANIERE NON EXCLUSIVE, LES GARANTIES IMPLICITES DE QUALITE MARCHANDE ET D'ADAPTATION A UN USAGE PARTICULIER. LE RISQUE GLOBAL RELATIF A LA QUALITE ET AUX PERFORMANCES DE LA BIBLIOTHEQUE N'INCOMBE QU'A VOUS SEUL. SI LA BIBLIOTHEQUE SE REVELE DEFECTUEUSE, VOUS SUPPORTEREZ LES FRAIS DE L'ENSEMBLE DES MESURES D'ENTRETIEN, DE REPARATION OU DE CORRECTION.

16. SAUF LORSQUE EXPRESSEMENT PREVU PAR LA LOI EN VIGUEUR OU ACCEPTE PAR ECRIT, UN DETENTEUR DE COPYRIGHT, OU TOUTE AUTRE PARTIE AUTORISEE A MODIFIER ET/OU REDISTRIBUER LA BIBLIOTHEQUE COMME SPECIFIE CI-DESSUS, NE PEUT ETRE TENU POUR RESPONSABLE DE DOMMAGES ENVERS VOUS, Y COMPRIS TOUT DOMMAGE INDIRECT, ACCESSOIRE, PARTICULIER OU CONSECUTIF, CAUSES PAR L'UTILISATION DE LA BIBLIOTHEQUE OU L'IMPOSSIBILITE D'UTILISER LA BIBLIOTHEQUE (Y COMPRIS, MAIS DE MANIERE NON EXCLUSIVE, LA PERTE OU LA CORRUPTION DE DONNEES, LES PERTES SUBIES PAR VOUS-MEME OU DES TIERCES PARTIES OU L'INCAPACITE DU PROGRAMME A FONCTIONNER AVEC TOUT AUTRE PROGRAMME), MEME SI LEDIT DETENTEUR DE COPYRIGHT OU AUTRE PARTIE A ETE INFORME DE LA POSSIBILITE DE TELS DOMMAGES.

FIN DES TERMES ET CONDITIONS

Comment appliquer ces dispositions à vos nouvelles bibliothèques

Lorsque vous développez une nouvelle bibliothèque, pour en garantir l'accès public le plus large possible, nous vous recommandons d'en faire un logiciel libre que toute personne pourra redistribuer et modifier. Vous pouvez pour cela autoriser la redistribution au titre des présentes dispositions (ou, éventuellement, au titre des dispositions de la Licence publique générale standard).

Conformément aux présentes dispositions, joignez les avis suivants à la bibliothèque. Il est plus sûr de les placer au début de chaque fichier source afin de signaler le plus efficacement possible l'exclusion de garantie ; en outre, chaque fichier doit comporter au moins la ligne de « copyright » et une information indiquant l'emplacement de l'avis complet.

<une ligne stipulant le nom de la bibliothèque et un bref aperçu de ses fonctions.>
Copyright (C) <année> <nom de l'auteur>
Cette bibliothèque est un logiciel libre ; vous pouvez la redistribuer et/ou la modifier conformément aux dispositions de la Licence publique générale limitée GNU telle que publiée par la Free Software Foundation (soit la version 2.1 de la Licence, soit, à votre discrétion, toute version ultérieure).
Cette bibliothèque est distribuée dans l'espoir qu'elle sera utile, mais SANS AUCUNE GARANTIE, pas même la garantie implicite de QUALITE MARCHANDE ou D'ADAPTATION A UN USAGE PARTICULIER. Pour plus de détails, consultez la Licence publique générale limitée GNU.

Vous devriez avoir reçu une copie de la Licence publique générale limitée GNU avec cette bibliothèque ; dans le cas contraire, contactez la Fondation pour le logiciel libre à l'adresse : Free Software Foundation, Inc., 59 Temple Place, Suite 330, Boston, MA 02111-1307 USA Précisez également vos coordonnées électroniques et postales.

Vous devez également obtenir de votre employeur (en tant que programmeur) ou de votre établissement scolaire, le cas échéant, la signature d'une « renonciation aux droits de copyright » pour la bibliothèque, le cas échéant. En voici un exemple, dans lequel il vous suffit de modifier les noms :

Yoyo et Cie déclare par la présente renoncer à tout intérêt de droit de copyright pour la bibliothèque « Frob » (une bibliothèque qui fait bouger les compilateurs) écrite par James Random Hacker. <signature de Ty Coon>, le 1er avril 1990, Ty Coon, Vice-Président

Accessoires

Combinés Gigaset

Faites évoluer votre Gigaset en une installation téléphonique sans fil multi-combinés :

Combiné Gigaset C45

- ◆ Ecran couleur rétroéclairé (4 096 couleurs)
- ◆ Différents fonds d'écran
- ◆ Clavier rétroéclairé
- ◆ Mains-libres
- ◆ Sonneries polyphoniques
- ◆ Répertoire pour environ 100 fiches
- ◆ SMS (condition : CLIP disponible)
- ◆ Réveil, alarme
- ◆ Prise kit piéton

www.siemens.fr/gigaset



Tous les accessoires et batteries sont disponibles dans le commerce.



Utilisez uniquement des accessoires originaux. Vous éviterez ainsi d'éventuels dégâts matériels ou risques pour la santé tout en vous assurant de la conformité à toutes les dispositions applicables.

Glossaire

A

Accès Internet à haut débit

Voir **ADSL**.

Adresse IP

Adresse attribuée de manière unique sur l'ensemble du réseau aux composants réseau sur la base du protocole TCP/IP (par ex. LAN, Internet). Sur **Internet**, on utilise habituellement des noms de domaine à la place des adresses IP. Le **DNS** se charge de l'attribution des noms de domaine aux adresses IP.

L'adresse IP comporte quatre parties (nombres décimaux entre 0 et 255) séparées par un point (par ex. 230.94.233.2).

L'adresse IP se compose du numéro de réseau et du numéro de **Correspondant du réseau** (par ex. de téléphone). En fonction du **Masque de sous-réseau**, le numéro de réseau est formé d'une, de deux ou de trois parties, le reste étant réservé à l'adresse IP du composant réseau. Dans un réseau, le numéro de réseau doit être identique à tous les composants.

Les adresses IP peuvent être attribuées automatiquement avec DHCP (adresses IP dynamiques) ou manuellement (adresses IP fixes).

Voir également : **DHCP**.

Adresse IP dynamique

Une adresse IP dynamique est automatiquement attribuée à un composant réseau à l'aide du protocole **DHCP**.

L'adresse IP dynamique d'un composant réseau peut être modifiée lors de chaque connexion ou selon un intervalle défini.

Voir également : **Adresse IP fixe**

Adresse IP fixe

Une adresse IP fixe est attribuée manuellement à un composant réseau lors de la configuration du réseau. Alors que l'**Adresse IP dynamique** est modifiable, une adresse IP fixe reste inchangée.

Adresse IP globale

Voir **Adresse IP**.

Adresse IP locale

L'adresse IP locale ou privée est l'adresse d'un composant réseau au sein du réseau local (LAN). Elle peut être attribuée librement par le responsable du réseau. Les appareils formant une passerelle entre un réseau local et Internet (passerelle ou routeur) possèdent une adresse IP privée et une adresse IP publique.

Voir également : **Adresse IP**.

Adresse IP privée

Voir **Adresse IP publique**.

Adresse IP publique

L'adresse IP publique est l'adresse d'un composant réseau sur Internet. Elle est attribuée par l'opérateur Internet. Les appareils formant une passerelle entre le réseau local et Internet (passerelle, routeur) possèdent une adresse IP publique et locale.

Voir également : **Adresse IP, NAT**

Adresse IP statique

Voir **Adresse IP fixe**.

Adresse MAC

Media Access Control Address

Adresse matérielle identifiant de manière unique dans le monde un appareil réseau (par ex. carte réseau, switch, téléphone). Elle est composée de 6 parties (en nombres hexadécimaux) séparées par « - » (par ex. 00-90-65-44-00-3A).

L'adresse MAC est attribuée par le fabricant et ne peut être modifiée.

Adresse SIP

Voir **URI**.

ADSL

Asymmetric Digital Subscriber Line (ligne d'abonné numérique à débit asymétrique)

Forme spécifique de technique **DSL**.

Technique de transmission des données permettant un accès à Internet avec par ex. **1,5 Mbps** sur des lignes téléphoniques traditionnelles.

Conditions : un modem DSL et une offre correspondante auprès d'un opérateur Internet.

ALG

Application Layer Gateway (passerelle de la couche Application)

Mécanisme de régulation du NAT d'un routeur

De nombreux routeurs avec NAT intégré disposent d'une ALG. L'ALG laisse passer les paquets de données d'une connexion VoIP et les complète avec l'adresse IP publique du réseau privé sécurisé.

L'ALG du routeur doit être désactivée lorsque l'opérateur VoIP propose un serveur STUN ou un proxy sortant.

Voir également : **Pare-feu, NAT, Proxy sortant, STUN**.

Authentification

Restriction de l'accès à un réseau/service par l'inscription avec un ID et un mot de passe.

C**CF**

Call Forwarding

Voir **Renvoi d'appel**.

Client

Application demandant un service à un serveur.

Codec

Codeur/décodeur

Codec désigne un processus qui numérise et comprime le langage analogique pour l'envoyer sur Internet et qui décode les données numériques lors de la réception des paquets vocaux, en d'autres termes, traduit le langage analogique. Il existe différents codecs qui

se différencient entre autres par leur niveau de compression.

Les deux correspondants d'une connexion téléphonique (appelant/émetteur et destinataire) doivent utiliser le même codec. Le codec est défini lors de la mise en liaison entre l'émetteur et le destinataire.

Le choix du codec revient à un compromis entre la qualité vocale, la vitesse de transmission et la bande passante nécessaire. Par exemple, un niveau de compression plus important se traduit par une bande passante réduite pour la liaison vocale. Cela signifie également que le temps nécessaire à la compression/décompression des données est plus important, que la durée de transmission des données augmente, ce qui a une incidence sur la qualité vocale. La durée nécessaire à la transmission accroît la temporisation entre l'émission vocale de l'émetteur et la réception vocale chez le destinataire.

Codec vocal

Voir **Codec**.

Correspondant du réseau

Equipements et ordinateurs connectés l'un à l'autre dans un réseau, par ex. serveur, PC et téléphone.

CW

Call Waiting

Voir **Signal d'appel**.

D

Débit de transmission

Vitesse à laquelle les données du réseau **WAN** ou **LAN** sont transférées. Le taux de données est mesuré en une unité de données par unité de temps (Mbit/s).

DHCP

Dynamic Host Configuration Protocol

Protocole Internet régulant l'attribution automatique d'**adresses IP (Adresse IP)** à chacun des **correspondants du réseau (Correspondant du réseau)**. Le protocole est proposé sur le réseau par un serveur. Un serveur DHCP peut par ex. servir de routeur.

Le téléphone comprend un client DHCP. Un routeur qui contient un serveur DHCP, peut attribuer automatiquement des adresses IP pour le téléphone à partir d'une zone d'adresses définie. Grâce à cette attribution dynamique, plusieurs **correspondants du réseau (Correspondant du réseau)** peuvent partager une même adresse IP, mais en alternance, non simultanément.

Avec certains routeurs, vous pouvez définir une adresse IP qui ne soit pas modifiable pour le téléphone.

DMZ (zone démilitarisée)

DMZ désigne une zone d'un réseau qui se trouve en dehors du pare-feu.

Une DMZ est mise en place entre un réseau à protéger (par ex. un LAN) et un réseau non protégé (par ex. Internet). Une DMZ autorise un accès illimité sur Internet pour un ou quelques composants réseau, les autres composants restant protégés par le pare-feu.

DNS

Domain Name System

Système hiérarchique permettant l'attribution d'**adresses IP (Adresse IP)** au **Nom de domaine** et en simplifiant ainsi la mémorisation. Cette attribution doit être gérée par un serveur DNS local pour chaque (W)LAN. Le serveur DNS local détermine l'adresse IP en interrogeant les serveurs DNS de niveau supérieur et autres serveurs DNS locaux sur Internet.

Vous pouvez définir l'adresse IP du serveur DNS primaire/secondaire.

Voir également : **DynDNS**.

Double appel

La communication est établie. Le double appel vous permet d'interrompre temporairement la communication en cours afin de prendre une deuxième communication avec un autre correspondant. Dans le cas où vous terminez immédiatement la communication avec ce correspondant, il s'agit d'un double appel. Dans le cas où vous permutuez les appels entre le premier et le second correspondant, il s'agit de **Va-et-vient**.

DSCP

Differentiated Service Code Point

Voir **Quality of Service (QoS)**.

DSLAM

Digital Subscriber Line Access Multiplexer

Le DSLAM est une armoire de distribution d'un central vers lequel convergent les lignes des abonnés.

DTMF

Dual Tone Multi-Frequency

Autre terme pour la numérotation multifréquence.

Duplex intégral

Mode de transfert de données permettant une émission et une réception simultanées.

DynDNS

Dynamic DNS

L'attribution de noms de domaine et d'adresses IP intervient par le service **DNS**. Pour les **adresses IP dynamiques (Adresse IP dynamique)**, ce service est à présent complété par le Dynamic DNS. Il permet d'utiliser un composant réseau ayant une adresse IP dynamique comme **Serveur Internet**. Le service DynDNS permet d'adresser un service sur Internet sous le même **Nom de domaine**, indépendamment de l'adresse IP en cours.

E**ECT**

Explicit Call Transfer

L'abonné A appelle l'abonné B. Il maintient la connexion et appelle l'abonné C. Au lieu de réaliser une conférence à trois, A transmet l'appel de B à C et raccroche.

EEPROM

Electrically erasable programmable read only memory

Mémoire de votre téléphone avec des données fixes (par ex. configuration de l'appareil par défaut ou spécifique à l'utilisateur) et des données enregistrées automatiquement (par ex. entrées du journal des appels).

F**Firmware**

Logiciel d'un appareil dans lequel sont enregistrées les principales informations pour le fonctionnement d'un appareil. Pour la correction d'erreurs ou la mise à jour du logiciel de l'appareil, une nouvelle version du firmware peut être téléchargée (mise à jour du firmware) dans la mémoire de l'appareil.

Forfait illimité

Mode de calcul particulier pour une connexion à **Internet**. Le fournisseur d'accès Internet perçoit dans ce cadre un forfait mensuel, indépendamment de la durée des connexions et de leur nombre.

Fournisseur Internet

Permet d'accéder à Internet moyennant paiement.

Fragmentation

Dans le cas de paquets de données importants, ceux-ci sont répartis (fragmentés) en plusieurs paquets avant d'être transmis. A la réception, ils sont regroupés (défragmentés).

G**G.711 a law, G.711 μ law**

Norme de **Codec**.

G.711 fournit une très bonne qualité vocale correspondant à celle d'un réseau fixe RNIS. La compression étant plus réduite, la bande passante nécessaire est d'environ 64 Kbit/s par liaison vocale, la temporisation codage/décodage est seulement de 0,125 ms.

« a law » désigne la norme européenne dont la correspondance nord-américaine/japonaise est « μ law ».

G.726

Norme de **Codec**.

G.726 fournit une bonne qualité vocale. Elle est plus réduite que le **Codec G.711**, mais meilleure que le **G.729**.

G.729A/B

Norme de **Codec**.

La qualité vocale est très réduite avec G.729A/B. Grâce à une forte compression, la bande passante requise est seulement de 8 Kbit/s par liaison vocale, la temporisation étant d'environ 15 ms.

GSM

Global System for Mobile Communication
Standard européen définissant à l'origine les réseaux de radiocommunication. Le GSM est devenu par la suite le standard mondial. Aux Etats-Unis et au Japon, les standards nationaux sont encore plus fréquemment soutenus.

H

Hub

Connecte dans un **Réseau Infrastructure** plusieurs **correspondants du réseau (Correspondant du réseau)**. Toutes les données envoyées au hub par un correspondant du réseau, sont transmises à tous les autres correspondants du réseau.

Voir également : **Passerelle, Routeur.**

I

ID utilisateur

Voir **Identifiant utilisateur.**

Identifiant utilisateur

Combinaison nom/chiffre pour l'accès, par ex. à votre compte VoIP.

IEEE

Institute of Electrical and Electronics Engineers
Organisme international chargé de la définition de norme dans les domaines de l'électronique et l'électrotechnique, en particulier pour la normalisation des techniques LAN, des protocoles de transmission, des débits de transmission et des câblages.

Internet

Réseau WAN mondial. Concernant l'échange de données, un grand nombre de protocoles sont définis, regroupés sous l'étiquette TCP/IP.

Chaque **Correspondant du réseau** est identifiable par son **Adresse IP**. L'association entre un **Nom de domaine** et une **Adresse IP** est assurée par le **DNS**.

Les services les plus importants sur Internet sont le World Wide Web (WWW), la messagerie électronique, le transfert de données et les forums de discussion.

IP (Internet Protocol)

Protocole TCP/IP sur **Internet**. Il est chargé de l'adressage des utilisateurs d'un **Réseau** par **Adresse IP** et il transmet des données d'un émetteur à un destinataire. IP définit l'acheminement (le routage) des paquets de données.

K

Kit piéton

Combinaison microphone et oreillette. Un kit piéton (headset) est une solution pratique permettant de téléphoner en mode mains libres. Certains kits piéton utilisent un cordon pour la liaison au combiné.

L

LAN

Local Area Network

Réseau avec extension géographique limitée. Le LAN peut être connecté sans câble (WLAN) et/ou par câble.

M

Masque de sous-réseau

Les **adresses IP (Adresse IP)** se composent d'un numéro de réseau fixe et d'un numéro de correspondant variable. Le numéro de réseau est identique pour tous les **correspondants du réseau (Correspondant du réseau)**. La taille du numéro de réseau est définie par le masque de sous-réseau. Pour le masque de sous-réseau 255.255.255.0 par ex., les trois premières parties de l'adresse IP du numéro de réseau et la dernière partie du numéro du correspondant.

Mbps

Million Bits per Second

Unité de la vitesse de transfert dans un réseau.

Mélodie d'attente

Music on hold

Lecture d'une musique lors d'un **Double appel** ou d'un **Va-et-vient**. Pendant la durée de l'attente, le correspondant mis en attente écoute une mélodie.

MRU

Maximum Receive Unit

Définit la taille maximale des données utiles dans un paquet de données.

MTU

Maximum Transmission Unit

Définit la taille maximale d'un paquet de données susceptible d'être transporté en une fois sur Internet.

N**NAT**

Network Address Translation

Méthode permettant de traduire des **adresses IP (Adresse IP)** (privées) en une ou plusieurs adresses IP (publiques). Par le NAT, les adresses IP des **correspondants du réseau (Correspondant du réseau)** (par ex. téléphones VoIP) d'un réseau **LAN** sont cachés derrière une adresse IP commune du **Routeur** sur **Internet**.

Les téléphones VoIP derrière un routeur NAT ne sont pas accessibles par le serveur VoIP, du fait de l'adresse IP privée. Pour « contourner » le NAT, un **Proxy sortant** peut être utilisé dans le routeur **ALG**, sur le **LAN** du téléphone VoIP ou par l'opérateur VoIP.

Si un proxy sortant est proposé, vous devez en tenir compte lors de la configuration VoIP de votre téléphone.

NAT symétrique

Un NAT symétrique associe à une même adresse IP et à un même numéro de port différents numéros de ports et adresses IP externes, en fonction de l'adresse cible externe.

Nom affiché

Fonctionnalité de votre opérateur VoIP. Entrez un nom de votre choix qui s'affichera chez votre interlocuteur à la place de votre numéro de téléphone.

Nom de domaine

Description d'un (ou plusieurs) serveur Web sur Internet (par ex. Siemens-Home). Le nom de domaine est attribué par le DNS de chaque adresse IP.

Numéro de port

Désigne une application donnée d'un **correspondant du réseau (Correspondant du réseau)**. Le numéro de port est défini de manière permanente pour chaque configuration du réseau **LAN** ou est attribué lors de chaque accès.

La combinaison **Adresse IP**/numéro de **Port** identifie l'émetteur ou le destinataire d'un paquet de données au sein d'un réseau.

Numérotation en mode bloc

Dans un premier temps, entrez le numéro d'appel complet et corrigez-le le cas échéant. Raccrochez ensuite l'écouteur ou appuyez sur la touche Mains-libres pour composer le numéro.

O**Opérateur de passerelle**

Voir **Opérateur SIP**.

Opérateur SIP

Voir **Opérateur VoIP**.

Opérateur VoIP

Un **Opérateur de passerelle**, SIP ou VoIP est un opérateur sur Internet, qui propose une **Passerelle** pour la téléphonie sur Internet. Le téléphone fonctionnant avec la norme SIP, votre opérateur doit prendre en charge cette norme.

L'opérateur redirige la communication en voix sur IP (VoIP) sur le réseau téléphonique (analogique, RNIS et téléphone mobile) et inversement.

P

Pare-feu

Avec un pare-feu, vous pouvez protéger votre réseau contre les accès non autorisés de l'extérieur. Dans ce but, différentes mesures et techniques (solutions matérielles et/ou logicielles) sont combinées pour que le flux de données entre un réseau privé à protéger et un réseau non protégé (par ex. Internet) soit contrôlé.

Voir également : **NAT**.

Passerelle

Connecte entre eux deux **Réseaux** différents, par ex. le routeur comme passerelle Internet.

Pour établir une communication téléphonique sur **Internet** vers un réseau téléphonique, une passerelle entre le réseau IP et le réseau téléphonique doit être réalisée (opérateur de passerelle/opérateur VoIP). Elle dirige les appels VoIP vers le réseau téléphonique.

PIN

Numéro d'identification personnel

Fait office de protection contre les utilisations non autorisées. Une fois le code PIN activé, une combinaison de chiffres doit être saisie pour accéder à une zone protégée.

Les données de configuration de votre base peuvent être protégées par un code PIN (combinaison à 4 chiffres).

Plage du groupe IP

Zone des adresses IP pouvant être utilisée par le serveur DHCP pour attribuer les adresses IP dynamiques.

Port

L'échange de données entre deux applications dans un **Réseau** est réalisé via un port.

Port RTP

Port (local) par lequel les paquets de données vocales sont envoyées et reçues par Internet.

Port SIP / port SIP local

Port (local) par lequel les paquets de signalisation SIP sont envoyées et reçues par Internet.

Port SIP local

Voir **Port SIP / port SIP local**.

Préparation de la numérotation

Voir **Numérotation en mode bloc**.

Protocole

Description des conventions choisies pour permettre de communiquer au sein d'un **Réseau**. Il comporte des règles définissant l'établissement, la gestion et la désactivation d'une connexion, en passant par les formats de données, les durées et la gestion d'erreurs éventuelles.

Protocole de transport

Gère le transport de données entre deux partenaires de communication (applications).

Voir également : **UDP, TCP, TLS**.

Proxy HTTP

Serveur par lequel les **correspondants du réseau (Correspondant du réseau)** effectuent leurs communications sur Internet.

Proxy sortant

Un mécanisme de contrôle NAT différent de STUN et ALG.

Les proxy sortants sont utilisés par l'opérateur VoIP dans les environnements pare-feu/NAT à la place du **Serveur proxy SIP**. Ils contrôlent le trafic de données à l'aide du pare-feu.

Proxy sortant et serveur STUN ne doivent pas être utilisés simultanément.

Voir également : **STUN** et **NAT**.

Proxy/serveur proxy

Programme informatique définissant l'échange de données entre le **Client** et le **Serveur** dans des réseaux informatiques. Si le téléphone interroge le serveur VoIP, le proxy se comporte tel un serveur pour le téléphone et tel un client pour le serveur. L'adressage à un proxy se fait par l'**Adresse IP/Nom de domaine** et le **Port**.

Q**Quality of Service (QoS)**

Qualité de service

Désigne la qualité de service dans les réseaux de communication. On distingue plusieurs catégories de qualité de service.

QoS influe sur le flux de paquets de données sur Internet, par ex. en donnant la priorité à des paquets de donnée, en réservant de la bande passante et en optimisant les paquets.

Dans les réseaux VoIP, la QoS a un impact sur la qualité vocale. Si l'infrastructure d'ensemble (routeur, serveur de réseau, etc.) bénéficie de la QoS, alors la qualité vocale sera plus élevée, ce qui se traduira par moins de retards, d'échos et de grésillements.

R**RAM**

Random Access Memory

Espace de stockage dans lequel vous avez droit de lecture et d'enregistrement. Stockés dans la mémoire RAM, se trouvent par ex. des mélodies et des logos téléchargés à l'aide du configurateur Web sur le téléphone.

Rappel automatique

Voir **Rappel sur occupation**.

Rappel automatique sur non-réponse

= CCNR (Completion of calls on no reply). Lorsqu'un correspondant appelé ne répond pas, l'appelant peut demander un rappel automatique. Dès que le destinataire de l'appel a établi une première communication et que sa ligne est de nouveau libre, l'appelant reçoit un signal. Cette fonctionnalité doit être prise en charge par le central de l'opérateur réseau. La demande est automatiquement effacée au bout de 2 heures environ (durée variable selon l'opérateur VoIP).

Rappel sur occupation

= CCBS (Completion of calls to busy subscriber). Lorsqu'un appelant reçoit le signal occupé, il peut activer la fonction rappel. Lorsque la ligne demandée est à nouveau libérée, l'appelant reçoit un signal. Dès qu'il décroche, la liaison est automatiquement établie.

Registraire

Le registraire gère les adresses IP en cours du (**Correspondant du réseau**). Si vous êtes inscrit auprès de votre opérateur VoIP, l'adresse IP en cours est enregistrée par un registraire. Vous êtes ainsi également accessible à distance.

Renvoi d'appel

Renvoi automatique d'un appel vers un autre numéro d'appel On distingue trois types de renvois d'appels :

- Renvoi d'appel sans condition (CFU, Call Forwarding Unconditional)
- Renvoi d'appel occupé (CFB, Call Forwarding Busy)
- Renvoi automatique sur non réponse (CFNR, Call Forwarding No Reply).

Renvoi de port

La passerelle Internet (par ex. votre routeur) dirige les paquets de données provenant d'**Internet** en fonction du **Port** auquel ils sont adressés. Cela permet aux serveurs du réseau **LAN** de proposer des services sur Internet sans qu'il ne soit nécessaire de leur attribuer une adresse IP publique.

Réseau

Ensemble d'équipements. Les équipements sont reliés entre eux par différents câbles ou liaisons radio.

Les réseaux se différencient par leur portée et leur structure :

- Portée : réseau local (**LAN**) ou réseau étendu (**WAN**)
- Structure : **Réseau Infrastructure** ou réseau ad-hoc

Réseau Ethernet

LAN filaire.

Réseau Infrastructure

Réseau avec structure centrale : tous les **correspondants du réseau** communiquent par un **Routeur** central.

ROM

Read Only Memory

Mémoire morte.

Routage

Le routage est la transmission de paquets de données à un autre utilisateur d'un réseau. Sur le trajet vers le destinataire, les paquets de données sont envoyés d'un nœud de réseau à l'autre, jusqu'à ce qu'ils aient atteint leur but.

Un réseau comme Internet ne pourrait pas fonctionner sans la transmission de paquets de données. Le routage relie chaque réseau à ce système global.

Un routeur constitue une partie de ce système ; il transmet aussi bien les paquets de données à l'intérieur du réseau local que d'un réseau à un autre. La transmission de données d'un réseau à l'autre s'effectue sur la base d'un protocole commun.

Routeur

Redirige les paquets de données au sein d'un réseau et entre les différents réseaux en choisissant la route la plus rapide. Peut connecter les **Réseau Ethernet** et WLAN. Peut devenir une **passerelle** pour Internet.

RTP

Realtime Transport Protocol

Norme internationale pour la transmission des données audio et vidéo. Souvent utilisée avec UDP. D'ailleurs, les paquets RTP sont souvent incorporés aux paquets UDP.

S

Serveur

Propose un service à d'autres **correspondants du réseau (Correspondant du réseau) (Clients)**. Le terme peut désigner une machine ou un PC ou encore une application. L'adressage à un serveur se fait par l'**Adresse IP/Nom de domaine** et le **Port**.

Serveur proxy SIP

Adresse IP du serveur passerelle de votre opérateur VoIP.

Signal d'appel

= CW (Call Waiting). Fonctionnalité de l'opérateur VoIP. Un signal sonore annonce pendant une communication lorsqu'un autre participant appelle. Vous pouvez accepter ou refuser le deuxième appel. Cette fonctionnalité peut être activée ou désactivée.

SIP (Session Initiation Protocol)

Protocole de signalisation indépendamment de la communication par langage. Le protocole SIP est utilisé pour l'activation et la désactivation de l'appel. En outre, les paramètres peuvent être définis pour la communication vocale.

Sous-réseau

Segment d'un **Réseau**.

STUN

Simple Transversal of UDP over NAT

Mécanisme de régulation du NAT.

STUN est un protocole de données dédié au téléphone VoIP. STUN remplace l'adresse IP dans les paquets de données du téléphone VoIP par l'adresse publique du réseau privé sécurisé. Un serveur STUN est nécessaire pour la régulation du transfert sur Internet. STUN ne peut pas être installé avec un NAT symétrique.

Voir également : **ALG, Pare-feu, NAT, Proxy sortant.**

T**TCP**

Transmission Control Protocol

Protocole de transport. Protocole de communication sécurisé : les données sont transmises à l'aide d'une connexion établie entre l'émetteur et le destinataire.

TLS

Transport Layer Security

Protocole de cryptage pour la transmission des données sur Internet. TLS est un **Protocole de transport.**

U**UDP**

User Datagram Protocol

Protocole de transport. A la différence du protocole **TCP**, le protocole **UDP** est protocole non sécurisé. Le protocole UDP ne crée pas de connexion fixe. Les paquets de données, appelés datagrammes, sont envoyés en mode **diffusion** (Diffusion). Le destinataire est seul responsable de la réception des données. Quant à l'émetteur, il ne reçoit aucune notification.

URI

Uniform Resource Identifier

Chaîne de caractères servant à l'identification des ressources (par ex. destinataire d'un e-mail, <http://siemens.com>, données).

Sur **Internet**, les URI sont utilisées pour décrire de manière unique les ressources. Les URI désignent également les adresses SIP.

Les URI peuvent être saisies sous la forme de numéro dans le téléphone. En sélectionnant une URI, vous pouvez appeler un correspondant Internet avec l'équipement VoIP.

URL

Universal Resource Locator

Adresse précise d'un domaine sur **Internet.**

Les URL sont un sous-ensemble des **URI**. Les URL identifient une ressource et son emplacement (en anglais Location) sur **Internet**. Ce terme est souvent synonyme d'URI.

V**Va-et-vient**

La fonction Va-et-vient permet à deux correspondants ou entre une conférence et un correspondant unique de permuter les appels sans que le correspondant en attente puisse entendre.

VoIP

Voice over Internet Protocol

Les communications téléphoniques ne sont plus établies et transmises par le réseau téléphonique mais via **Internet** (ou d'autres réseaux IP).

W**WAN**

Wide Area Network

Réseau étendu, non limité à un espace (par ex. **Internet**).

Index

A

- Accès à distance au configurateur
 - Web 65
- Accès au configurateur Web depuis
 - d'autres réseaux 65
- Accès Internet haut débit 104
- Accès rapide
 - fiches du répertoire. 34
 - messaging externe. 44
- Accessoires 103
- Activation/désactivation de la
 - fonction SMS. 42
- Activer
 - annexe B pour le G729 71
 - combiné. 1
 - décroché automatique 49
 - fonction SMS 42
 - mains-libres 24
 - tonalités d'avertissement. 51
 - verrouillage du clavier. 25
- Actualiser le firmware
 - définir le serveur de données 76
 - depuis un ordinateur local. 76
 - directement par Internet. 76
 - lancer (combiné) 53
 - lancer (configurateur Web) 76
- Adresse du serveur Proxy 68
- Adresse MAC 104
- Adresse IP 104
 - afficher (configurateur Web) 77
 - attribuer automatiquement/
manuellement (combiné) 56
 - attribuer automatiquement/manuelle-
ment (configurateur Web) 64
 - définir (configurateur Web) 64
 - dynamique. 104
 - entrer. 21
 - fixe 104
 - globale. 104
 - locale. 104
 - privée 104
 - publique. 104
 - statique 104
- Adresse MAC
 - afficher (configurateur Web) 77
 - demande (combiné) 57
- Adresse SIP 104
- ADSL 105
- Affichage
 - durée de la communication 37
 - message de la messagerie
 - externe. 45
 - modifier la langue de l'écran 49
 - nom (CNIP) 22
 - numéro (CLI/CLIP) 22
- Affichage du témoin de charge 9, 13
- Affiché, nom. 109
- Afficher les autres réglages 66
- Aides auditives 5
- Alarme 51
- ALG 105
- Annuler (opération) 26
- Appel
 - accepter 22
 - définir les réglages. 30
 - externe 21, 23
 - interne 47
 - saisir une adresse IP. 21
 - sélectionner le type de
 - connexion. 21
- Appel d'un numéro inconnu 23
- Appel manqué 36
- Appel, renvoi 31, 111
- Application Layer Gateway. 105
- Assistance client 84
- Asymmetric Digital Subscriber
 - Line 105
- Audio
 - régler les sonneries 50
 - tonalité de batterie 51
 - tonalités d'avertissement 51
- Augmenter/réduire le volume
 - d'amplification de la parole/
de l'écouteur pour la VoIP 71
- Authentification 105
- Autocommutateur privé
 - régler la durée du flashing 58
 - régler le mode de numérotation 58
 - relier la base à l'autocommutateur
 - privé. 58
 - SMS 42
 - temps de pause 58
- Autonomie du combiné. 88
- AWS (renvoi d'appel) 30, 31, 111

- B**
- Barre de menus (configurateur Web) 62
 - Base
 - configurer une connexion par défaut (standard) 53
 - connexion au réseau fixe 12
 - connexion au routeur 12
 - connexion au secteur 12
 - installer 10
 - interroger les informations de service 84
 - mettre à jour le firmware 53
 - modifier du code PIN système 52
 - modifier le PIN 52
 - puissance consommée 88
 - raccorder 11
 - régler 52
 - réinitialiser 52
 - relier à un autocommutateur privé 58
 - Batterie
 - affichage 1, 9
 - batteries recommandées 88
 - charger 9, 13
 - icône 9, 13
 - insérer 8
 - tonalité d'avertissement 51
 - Bloc secteur 5
 - Boutons (configurateur Web) 63
 - Brochage de la fiche du cordon téléphonique 12
- C**
- Call Forwarding 105
 - Call Waiting 105
 - Caractères
 - effacer 26
 - Caractères spéciaux 89
 - Caractéristiques techniques 88
 - Centre d'envoi, voir SMS
 - Centre SMS 38
 - définir 41
 - modifier le numéro 41
 - Certificat de garantie 85
 - CF 105
 - Classement dans le répertoire 89
 - Clavier
 - verrouillage 25
 - CLI, CLIP 22
 - Clic clavier 51
 - Client 105
 - Clip ceinture 16
 - CLIR 30
 - CNIP 22, 36
 - Codage DTMF pour la VoIP 73
 - Codec 105
 - sélectionner (configurateur Web) 71
 - Codec vocal, voir Codec
 - Codecs disponibles 72
 - Codecs sélectionnés 71
 - Codes d'état
 - activer l'affichage (combiné) 57
 - tableau 81
 - Codes d'état VoIP, tableau 81
 - Combiné
 - autonomie et temps de charge 88
 - contact avec des liquides 78
 - désactiver le micro 24
 - inscrire 45
 - interroger les informations de service 84
 - langue d'affichage 49
 - marche/arrêt 1, 25
 - mise en service 8
 - mode veille 26
 - modifier le nom interne 46
 - modifier le numéro interne 46
 - personnaliser 49
 - rechercher 46
 - réinitialiser 52
 - retirer 46
 - tonalités d'avertissement 51
 - transférer la communication 47
 - utilisation comme réveil 51
 - utiliser plusieurs combinés 45
 - volume d'écoute 25, 50
 - Communication
 - interne 47
 - mettre fin 22
 - transférer (relier) 47
 - Communication interne
 - signal d'appel 48
 - Composer
 - adresse IP 21
 - avec un numéro raccourci 34
 - répertoire 34
 - sélectionner le type de connexion 21
 - Conférence 32

- Configurateur Web 60
 accès à distance 65
 activer la connexion VoIP 66
 actualiser le firmware 76
 adresse IP 64
 afficher l'adresse MAC 77
 afficher l'adresse IP du téléphone . . . 77
 afficher la version de l'EEPROM . . . 77
 afficher la version du firmware . . . 77
 codage DTMF pour la VoIP 73
 composition des pages Web 61
 configurer le téléphone 63
 connexion au PC 60
 définir les règles de numérotation . . 74
 désactiver la connexion VoIP 66
 état 77
 état d'une connexion VoIP 65
 langue 60
 masque de sous-réseau 64
 nom d'une connexion 65
 ouvrir une page Web 63
 passerelle par défaut 64
 présentation des menus 20
 réseau local 64
 retirer 61
 serveur DNS alternatif 64
 serveur DNS favori 64
 type d'adresse IP 64
- Configuration
 connexion VoIP
 (configurateur Web) 65
- Configuration avec le PC 60
- Connexion
 activer (VoIP) 72
 avec le configurateur Web 60
 nom (configurateur Web) 65
- Connexion du téléphone
 configurer (configurateur Web) . . . 65
- Connexion fixe
 nom (configurateur Web) 65
- Connexion par défaut (standard)
 composer 21
 configurer 53
- Connexion VoIP
 activer/désactiver 66, 72
 configurer (configurateur Web) . . . 66
 nom (configurateur Web) 65
- Consignes de sécurité 5
- Consommation électrique v. Puissance
 consommée 8
- Contenu de l'emballage 8
- Contraste 49
- Convention (mode d'emploi) 78
- Correction d'erreurs de saisie 26
- Création d'adresse IP 104
- Customer Care 84
- CW 105
- D**
- Débit de transmission 106
- Décroché automatique 22, 49
- Définir l'heure 10
- Définir le type de connexion 21
- Définition des règles de
 numérotation 74
- Demilitarized Zone 106
- Dépannage 79
- SMS 42
- Désactiver
 combiné 1
 déroché automatique 49
 fonction SMS 42
 mains-libres 24
 micro du combiné 24
 microphone 24
 pauses 71
 présentation du numéro de
 l'appelant 30
 silence 71
 tonalités d'avertissement 51
 verrouillage du clavier 25
- DHCP 106
- Differentiated Service Code Point . . . 106
- Digital Subscriber Line
 Access Multiplexer 106
- DMZ 106
- DNS 106
- Domain Name System 106
- Domaine 68
- Données personnelles de
 l'opérateur 67
- Données utilisateur VoIP
 entrer (configurateur Web) 67
- Double appel 32, 106
- Double appel (interne) 47
- DSCP 106
- DSLAM 106

- Duplex intégral 106
- Durée de la communication 37
- Durée de rafraîchissement
de l'inscription. 68
- Durée de rafraîchissement STUN. 70
- Dynamic DNS. 107
- Dynamic Host Configuration
Protocol 106
- Dynamique, adresse IP 104
- DynDNS. 107
- E**
- Eclairage 49
- Economiseur d'écran v. Ecran de veille
- Ecran
- contraste 49
 - éclairage 49
 - écran de veille 49
 - mode veille 1
 - modèle de couleur 49
 - réglages 49
- Editer du texte 89
- EEPROM, version (configurateur
Web). 77
- Entretien du téléphone. 78
- Envoyer
- fiche du répertoire au combiné 34
 - SMS 39
- Equipements médicaux 5
- Erreurs de saisie (correction) 26
- Etat
- connexion VoIP. 65
- Explicit Call Transfer 107
- F**
- Firmware. 107
- mise à jour automatique 54, 77
- Flash, entrer 1
- Forfait illimité 107
- Fournisseur de service 38
- Fournisseur Internet. 107
- Fragmentation de paquets de
données 107
- Fréquence vocale 59
- FV (fréquence vocale) 59
- G**
- G711 μ law 71
- G711 a law 71
- G726 71
- G729 71
- Garantie 85
- Gestion à distance (configurateur
Web) 65
- Gigaset.net 27
- afficher le numéro 28
 - appeler un correspondant 28, 29
 - numéro dans le répertoire 28
 - rechercher un correspondant 27
- Global System for
Mobile Communication. 108
- GSM. 108
- H**
- Haut débit (accès Internet) 104
- Homologation. 85
- Horloge numérique. 49
- Hub 108
- I**
- Icône (mode d'emploi) 78
- ID utilisateur 108
- Identifiant utilisateur. 108
- IEEE 108
- Inconnu 23
- Inscrire (combiné). 10, 45
- Installation, base. 10
- Institute of Electrical and
Electronics Engineers 108
- Intensité de la réception 1
- Interface Web v. Configurateur Web
- Interne
- double appel 47
 - téléphoner 47
- Interne, communication 47
- Internet 108
- Internet Protocol 108
- Interroger les informations
de service. 84
- IP 108
- IQUI 84

- J**
Journal des appels 36
- K**
Kit piéton 1, 16, 108
- L**
LAN 108
Lancer l'assistant de connexion 13, 54
Langue d'interface configurateur Web 60
LGPL 90
Licence publique générale limitée GNU 90
Licences, logiciel libre 90
Liquides 78
Liste
 appels manqués 36
 entrée 36
 journal des appels 36
 liste de réception (SMS) 40
 liste des brouillons (SMS) 39
 liste des numéros bis 35
Local Area Network 64, 108
Logiciel libre, licences 90
- M**
Mains-libres 24
 touche 1
Marche/Arrêt 1
Masque de sous-réseau 57, 108
 (configurateur Web) 64
Masquer les autres réglages 66
Maximum Receive Unit 109
Maximum Transmission Unit 109
Mbps 108
Media Access Control 104
Mélodie d'attente 24, 109
Menu
 navigation par menu 26
 niveau de menu précédent 26
 présentation du configurateur Web 20
 présentation du téléphone 17
 tonalité de fin 51
Message texte, voir SMS
Messagerie externe 44
 attribuer à la touche 1 44
Messages d'état VoIP
 activer l'affichage (combiné) 57
 tableau des codes d'état 81
Mettre en service le téléphone 8
Mettre fin, communication 22
MFV (fréquence vocale) 59
Million Bits per Second 108
Mode de numérotation 58
Mode Ecouteur 24
Mode Outbound Proxy 70
Mode RTP 73
Mode veille
 écran 1
 retour 26
Modèle de couleur 49
Modification du code PIN système 52
Modification du mode de numérotation 58
Mot de passe d'inscription
 compte VoIP 67
MRU 109
MTU 109
Music on hold 109
- N**
NAT 109
 symétrique 109
Network Address Translation 109
Niveau de charge (batterie) 1, 9
Nom
 affichage du nom de l'appelant (CNIP) 22
 affiché (VoIP) 67, 109
 personnaliser le combiné 46
Nom d'inscription
 compte VoIP 67
Nom de domaine 109
Nom utilisateur (compte VoIP) 67
Numéro
 afficher le numéro de l'appelant (CLIP) 22
 afficher le numéro du correspondant Gigaset 28
 copier depuis le répertoire 35
 enregistrer dans le répertoire 33, 35, 41
 entrer le numéro d'une messagerie externe 44

- masquage pour le prochain appel 30
- réglér pour le centre SMS 41
- saisie avec répertoire 35
- Numéro d'identification personnel . . 110
- Numéro d'urgence
 - composer 24
 - entrer (configurateur Web) 75
 - toujours par le réseau fixe 75
- Numéro de port 109
- Numéro raccourci 34
- Numérotation en mode bloc 109
- O**
- Opérateur de passerelle 109
- Opérateur SIP 109
- Opérateur VoIP 109
 - mise à jour automatique des données 77
 - sélectionner (configurateur Web) . . 67
 - télécharger les données 14, 55
 - télécharger les données 73
- Outbound Proxy 70, 110
- P**
- Page Web
 - composition 61
 - ouvrir 63
- Paging 2, 46
- Paquets de données,
 - fragmentation 107
- Paramètres VoIP
 - attribuer l'adresse IP 64
 - attribuer l'adresse IP 56
 - avec l'assistant de connexion . . 13, 54
 - depuis le combiné 54
 - entrer les données utilisateur 56
 - sans l'assistant de connexion 55
 - télécharger les données opérateur 14, 55
- Pare-feu 110
- Passerelle 110
- Passerelle par défaut (configurateur Web) 64
- Pause (insertion) 1
- Pauses
 - désactiver 71
- PIN 110
 - modifier 52
- Plage du groupe IP 110
- Port 110
- Port d'écoute 69
- Port RTP 69, 74, 110
- Port STUN 70
- Port SIP 69, 74, 110
- Port SIP local 110
- Préfixe de zone automatique
 - activer/désactiver 74
- Préfixe de zone, composer
 - automatiquement 74
- Préparation de la numérotation 110
- Présentation du numéro de
 - l'appelant 22
 - désactiver 30
- Prise pour kit piéton 1, 16
- Problèmes et solutions 79
- Protocole 110
- Protocole de transport 110
- Proxy 111
- Proxy HTTP 110
- Proxy sortant 110
- Puissance consommée (base) 88
- Q**
- Qualité de service 111
- Qualité de voix (VoIP) 71
- Qualité vocale 71
- Qualité vocale et infrastructure 83
- Quality of Service 111
- Questions-réponses 79
- R**
- Raccourcement du chargeur 9
- Raccourci (combinaison de chiffres) 17
- RAM 111
- Random Access Memory 111
- Rappel (bis) 35
- Rappel automatique
 - activer 32
 - effacer 32
 - en cas de non-réponse 111
 - si occupé 111
- Read Only Memory 112
- Rechercher
 - combiné 46
 - dans le répertoire 33
- Registraiire 111

Index

- Réglage
 - base 52
 - combiné 49
 - date/heure 10
 - durée du flashing
 - (autocommutateur privé) 58
 - heure de réveil 51
 - mélodie (sonnerie) 50
 - Régler le volume
 - écouteur 50
 - haut-parleur 50
 - langue combiné 25, 50
 - sonnerie 50
 - VoIP 71
 - Réinitialiser
 - base 52
 - combiné 52
 - Renvoi d'appel
 - VoIP (combiné) 30
 - VoIP (configurateur Web) 68
 - Renvoi de port 112
 - Répertoire 33
 - copie du numéro de l'expéditeur (SMS) 41
 - enregistrer une fiche 33
 - envoyer une fiche/liste à un combiné 34
 - ordre des fiches 89
 - ouvrir 25
 - saisie du premier numéro 33
 - sélectionner une fiche 33
 - utiliser pour la saisie du numéro 35
 - Répertoire en ligne Gigaset.net 27
 - Répertoire Gigaset.net
 - définir/modifier son numéro 29
 - entrer son nom 14
 - rechercher un correspondant 27
 - Répéteur
 - activer/désactiver 53
 - Répétition du réveil 51
 - Répondeur v. Messagerie externe 112
 - Réseau 112
 - Réseau Ethernet 112
 - Réseau Infrastructure 112
 - Retirer le configurateur Web 61
 - Retrait de combinés 46
 - Réveil 51
 - désactiver pour 24 heures 51
 - régler 51
 - régler les sonneries 50
 - répétition 51
 - touche 1
 - RFC 2833 73
 - RFPI 84
 - ROM 112
 - Routage 112
 - Routeur 112
 - RTP 112
- ## S
- Secret microphone 24
 - Serveur 112
 - Serveur de données
 - définir pour les mises à jour du firmware 76
 - pour les téléchargements 76
 - Serveur DNS
 - alternatif (configurateur Web) 64
 - favori (configurateur Web) 64
 - Serveur DNS alternatif (configurateur Web) 64
 - Serveur DNS favori (configurateur Web) 64
 - Serveur proxy 111
 - Serveur proxy SIP 112
 - Serveur STUN 70
 - Service, fournisseur de 38
 - Services réseau
 - fonctions pendant un appel 32
 - fonctions pour le prochain appel 30
 - Services réseau (VoIP) 30
 - réglages pour tous les appels 30
 - renvoi d'appel 30
 - Signal d'appel 112
 - accepter/refuser 32
 - activer/désactiver 31
 - communication interne 48
 - Simple Transversal of UDP over NAT 113
 - SIP 112
 - SIP Info 74

- SMS 38
 accusé de réception 39
 auto-assistance lors de messages
 d'erreur 43
 centre d'envoi 38
 centre SMS 38
 dépannage 42
 effacer 39
 enregistrer numéro 41
 envoyer 39
 lire 39
 liste de réception 40
 liste des brouillons 39
 recevoir 40
 rédaction de texte 89
 rédiger 39
 réglages 41
 répondre ou transférer 41
 sur autocommutateur privé 42
 transférer 41
- Sonnerie
 activer/désactiver 50
 modifier 50
 régler la mélodie 50
 régler le volume 25, 50
- Sous-réseau 112
- Status (configurateur Web) 77
- STUN 113
- T**
- TCP 113
- Téléchargement
 serveur de données 76
- Télécharger
 données opérateur VoIP 14, 55
- Téléphone
 configurer avec le PC 60
 réglage avec le configurateur Web . . 63
- Téléphoner
 accepter un appel 22, 24
 appel externe 21
 interne 47
- Téléphonie VoIP
 paramètres (combiné) 54
 via Gigaset.net 27
- Temps de charge du combiné 88
- Temps de pause (autocommutateur
 privé) 58
- Temps de rafraîchissement NAT 70
- TLS 113
- Tonalité d'avertissement (batterie) . . 51
- Tonalité d'erreur 51
- Tonalité de validation 51
- Tonalités d'avertissement 51
- Touche Messages
 afficher la liste 40
 appeler des listes 35
- Touches
 associer une fiche de répertoire . . . 34
 numéro raccourci 34
 touche de navigation 1, 25
 touche Décrocher 1
 touche Dièse 1, 25
 touche Etoile 1, 50
 touche Mains-libres 1
 touche Marche/Arrêt 1
 touche Messages 1, 35
 touche Paging 2
 touche R 1
 touche Raccrocher 1, 21, 22, 26
 touche Réveil 1
 touches écran 1, 25
 verrouillage du clavier 25
- Transmission Control Protocol 113
- Transport Layer Security 113
- Type d'adresse IP 64
- U**
- UDP 113
- Uniform Resource Identifier 113
- Universal Resource Locator 113
- URI 113
- URL 113
 pour les téléchargements 76
- User Datagram Protocol 113
- Utiliser des ports supplémentaires . . 74
- V**
- Va-et-vient 32, 113
- Vérification automatique
 de la version 77
- Verrouillage (du clavier) 25
- Versión de l'EEPROM 77
- Versión du firmware (configurateur
 Web) 77
- Voice over Internet Protocol 113

Index

VoIP	113
condition	8
configurer le compte.	66
introduction	8
télécharger les données de l'opérateur	73
Volume d'écoute	25, 50
Volume de l'écouteur	50
Volume VoIP	71

W

WAN	113
Wide Area Network	113

Z

Zone de navigation (configurateur Web)	62
Zone de travail (configurateur Web)	62
Zone réseau	69

